

Catálogo 2025

Ortodontia



Proclinic Brands



Advanced systems for dental devices

ÍNDICE PROORTODONCIA

20	Arcos e arames
60	Brackets
104	Mini implantes ortodónticos
110	Tubos cimentados diretos e tubos para soldar
116	Bandas
124	Intraoral metálico e elastómero
170	Extraoral
178	Aparelhos funcionais
202	Material para termoformagem: placas, aparelhos e instrumentos
205	Acessórios para alinhadores
214	Instrumentos ortodónticos (alicates, pinças, etc...)
258	Stripping
265	Retratores e separadores de bochechas
272	Contrastes para fotografia intraoral
273	Espelhos para fotografia intraoral

Cefalometria	274
Caixas para retentores e modelos	276
Ceras ortodônticas	280
Adesivos ortodônticos e acessórios	284
Alginatos	306
Gessos	307
Laboratório de ortodontia	309
Medidas e conversões	311
Prevenção	312
Branqueamento	314
Índice de produtos	316



Brackets
KIT

proclinic

Brackets
KIT

proclinic

Archwires

Archwires

proclinic
expert

1

Arcos e arames

Formas de arcos tamanho real.....	24
Informação técnica sobre arcos Proclinic Expert.....	26
Arcos de Níquel Titânio	28
Arcos de Níquel estéticos.....	29
Arcos Copper Niti (técnica Damon).....	40
Arcos linguais.....	41
Arcos com postes	44
Arcos de aço inoxidável	44
Arcos de aço inoxidável estéticos.....	48
Arcos trançados	50
Arcos TMA	52
Retenedores linguais.....	53
Arcos com asas (2 asas em t, 2 e 4 asas bull / keyhole).....	56
Torretas, marcadores de arcos	59

 **proclinic**
EXPERT

ARCOS E ARAMES

 3M Health Care es ahora Solventum	 bd bestdent	 DentaSonic	 DENTAURUM	 dentronix Instrumentation, Certification, Innovation	 Dr. Hinz In the Field	
SOLVENTUM	BESTDENT	DENTASONIC	DENTAURUM	DENTRONIX	DR. HINZ	
 Garrison Dental Solutions	 Hu-Friedy	 FORESTADENT Advanced Precision in Instrumentation	 everStick STAY OF STICKS	 G.C. FUJI	 G&H ORTHODONTICS Orthodontics.com	 Smiles forever GESTENCO
GARRISON	HU-FRIEDY	FORESTADENT	EVERSTICK	G.C FUJI	G&H ORTHODONTICS	GESTENCO
 Intensiv Dental Instrument Products	 Leone	 KAVO Dental Excellence	 MYOFUNCTIONAL RESEARCH COMPANY	 ONIRIS Dental Sleep Medicine	 opro	 ORTHODONTIC ORGANIZERS
INTENSIV	LEONE	KAVO	MYOFUNCTIONAL RESEARCH COMPANY	ONIRIS	OPRO	ORTHO ORGANIZERS
 orthoplus Dental Solutions	 proclinic	 proclinic EXPERT	 Dentsply Rainforest Essex	 LM feel the difference	 RELIANCE® ORTHODONTIC PRODUCTS	
ORTHOPLUS	PROCLINIC	PROCLINIC EXPERT	DENTSPLY SIRONA	LM	RELIANCE ORTHODONTICS	
 SCHEU Dental Technology	 YAMAURA (YDM) THE PARTNER OF DENTISTS & DOCTORS	 ZAND GAUGE	 ASA DENTAL	 Ortho Pacific		
SCHEU DENTAL	YAMAURA (YDM)	ZAND GAUGE	ASA DENTAL	ORTHO PACIFIC		
 DENTRADE Specialty Instrument Division	 HYGENIC	 ivoclar IVOCLAR-VIVADENT	 ORTHODONTICS High Design	 Kerr	 KOMET® GROUP KOMET	 LANCER LANCER ORTHODONTICS
DENTRADE	HYGENIC	IVOCLAR-VIVADENT	ORTHODONTICS HIGH DESIGN	KERR	KOMET	LANCER ORTHODONTICS
 MAJOR DENTAL	 carl marlin DENTISTRY	 protechno	 StarSmilez	 Ribbon-THM THM Dental	 VOCO THE DENTALISTS VOCO	 Zhermack Dental Instrument Division
MAJOR DENTAL	MARTIN	PROTECHNO	STARSMILEZ	THM/RIBBOND	VOCO	ZHERMACK

Servicio de pedidos especiales.

Podrás solicitar cualquier artículo que no localices en nuestro catálogo de los fabricantes detallados. Nosotros intentaremos encontrarlo.

No se podrán admitir devoluciones de los pedidos especiales. Llama a nuestros números de teléfono gratuitos para solicitar más información.

Bajo pedido, las referencias señaladas con ** se servirán bajo pedido pudiendo ser su plazo de entrega superior al habitual.

Arcos e arames

FORMA STANDARD

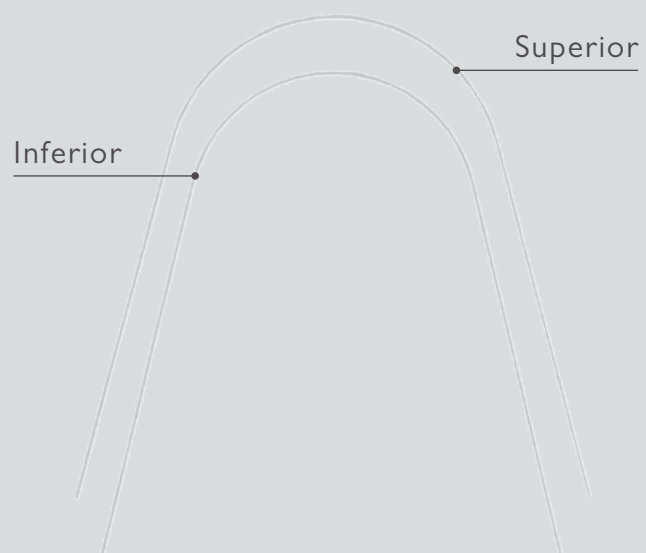

FORMA OVOIDE

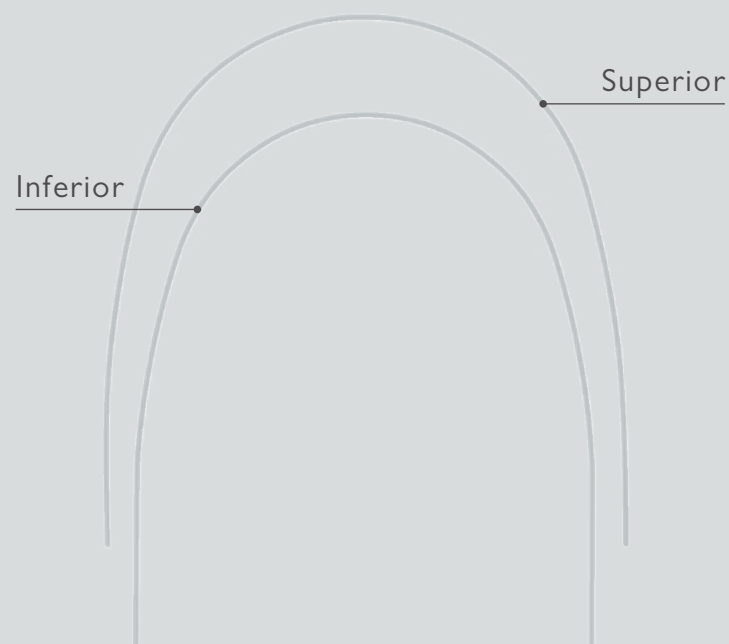

FORMA EURO II



FORMA EURO I

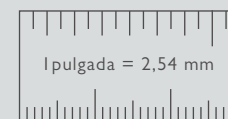
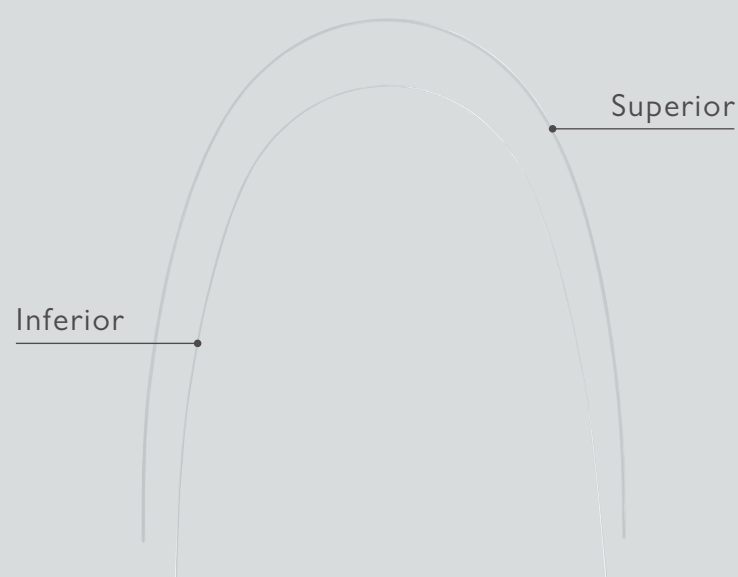

ARCOS LINGUALES



Características:

- Controles e análise periódicos de los arcos.
- Sometidos a 14 tests de calidad distintos.
- Todos los arcos superan las pruebas antes de salir al mercado.

Beneficios:

- Funcionalidad garantizada
- 99% de satisfacción entre los dentistas preguntados.

Para la marca **Proclinic Expert**, solo utilizamos la mejor aleación de níquel titanio e el mejor proceso de fabricación, mientras otros fabricantes simplemente pasan un choque eléctrico a través de sus arcos Ni-Ti (comúnmente llamados “Arcos Ni-Ti Económicos”) para intentar otorgarles las prestaciones que necesitan. Este proceso impide la homogeneidad en estas prestaciones de arco a arco e entre varias partes del mismo arco.

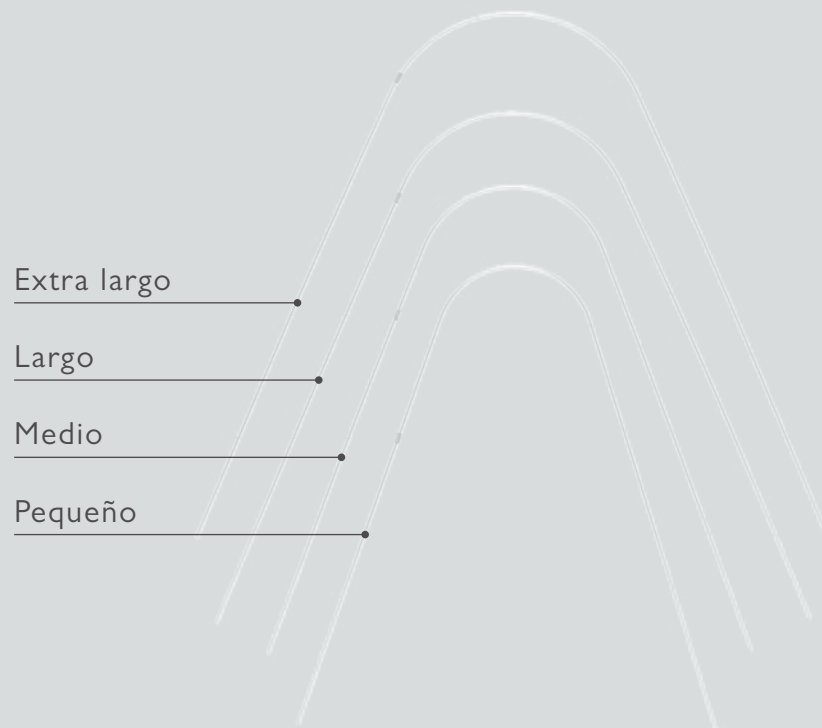

Los requisitos de los arames Ni-Ti efectivos son:

- Elasticidad extrema
- Fuerza consistente
- Memoria de la forma

Estos requisitos son comprobados a través de una serie de fuerzas e dobleces. Los arcos marca Proclinic Expert cumplen con todos los objetivos de calidad.

Las pruebas de control de calidad constantes que efectúa el fabricante aseguran un alto nivel de rendimiento en todos nuestros arcos. Utilizan la tecnología más moderna. Investigan la fuerza sobre el níquel titanio utilizando pruebas de dobleces/recuperación en tres puntos (ver fig. A), con un sensor que impacta contra el alambre e registra las fuerzas por todo el proceso desde la doblez hasta su recuperación. Los datos de la prueba (fuerza contra doblez) tienen que validar que cada lote de producción cumpla con las especificaciones más rigurosas. Se archivan todos los resultados de las pruebas en formato de gráfico de histeresis. (ver fig. B).



GRÁFICO DE HISTERESIS

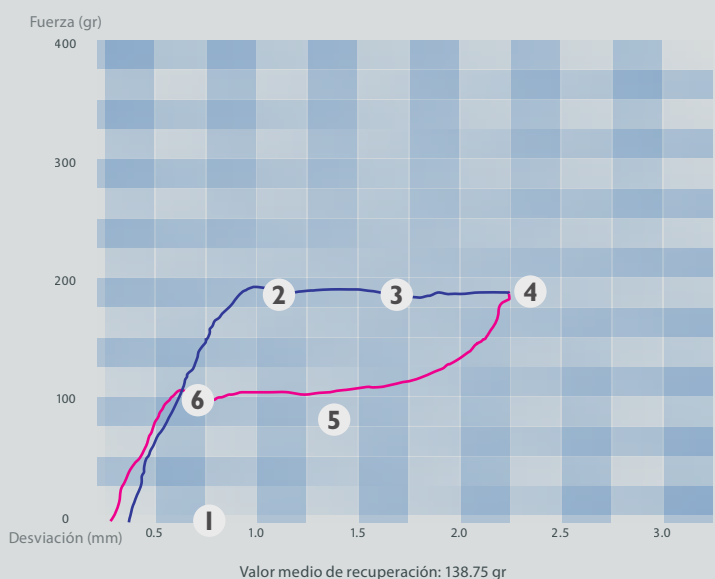

Fecha: Feb 28.2005 Descripción: .016" SE NiTi Temperatura de la prueba: 37°C

¿Cómo un gráfico de histeresis demuestra si un alambre Ni-Ti cumple con los requisitos clínicos de elasticidad, fuerza constante e memoria de forma?:

1. Prueba de inicio.

El sensor de fuerza contacta con el alambre e inicia la doblez/desviación en un tanque de agua a 37°C.

2. La elasticidad extrema está demostrada por la fuerza de resistencia en el momento de la carga (bulto en el gráfico) a 0,6 mm de desviación.

- Este alambre es activo e agresivo en su transición desde su estado austenítico (fuerza creciente) a su estado de fuerza martensítico (fuerza constante).

3. Fuerzas constantes del estado martensítico.

- Las fuerzas de carga han llegado a una fuerza constante a 230 gr. cuando se desvía el alambre de 0,6 mm a 2,0 mm.

- El efecto deseado e definido del fenómeno martensítico (una fuerza constante durante una desviación significativa), demuestra las propiedades exclusivas de un alambre Ni-Ti superelástico efectivo.

4. Elasticidad extrema e fuerza consistente demostrada a una doblez/desviación de 2,0 mm.

- La fuerza máxima de 230 gr. a una desviación de 2 mm es consistente con los niveles de fuerza al punto de desviación de 0,6 mm. (el punto de carga).

- El cambio transicional demuestra que el alambre es activo e agresivo mientras las fuerzas de carga cesan e las fuerzas de recuperación empiezan a aplicar la fuerza de movimiento del diente.

5. Fuerza constante de descarga al entrar de nuevo en el estado martensítico durante la recuperación.

- Las fuerzas de movimiento del diente reducen ligeramente e después se estabilizan para asegurar una fuerza constante hasta que la memoria del arco llegue a su forma original.

- La fuerza media durante el movimiento del diente es 138,75 gr.

6. La memoria de la forma del arco e su elasticidad se cumplen.

- El movimiento final ocurre a 130 gr., asegurando la continuidad de las fuerzas de movimiento del diente, hasta la recuperación total de la forma original del arco.

*Pruebas realizadas por el fabricante.

Fuerza de recuperación de los arcos Ni-Ti superelásticos Proclinic Expert

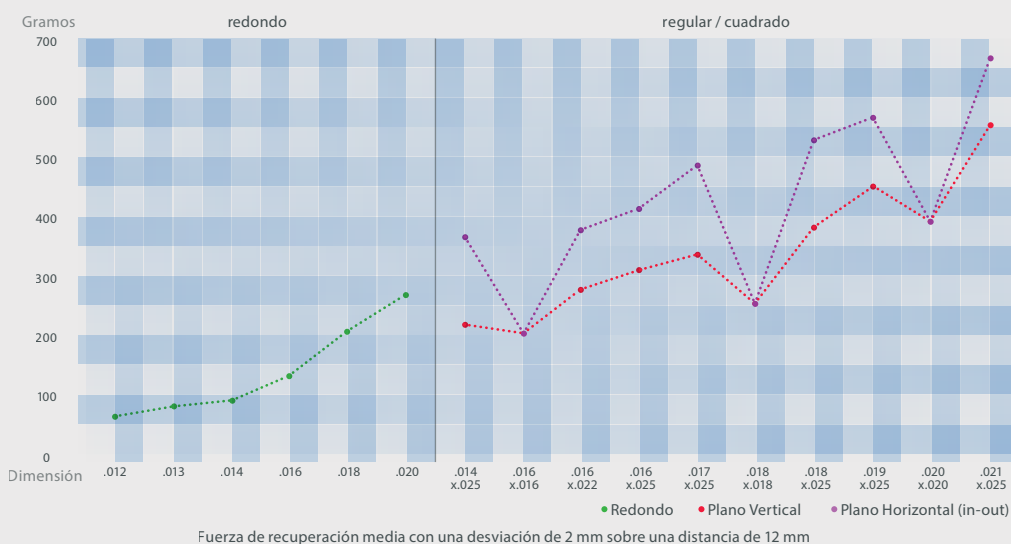

*Pruebas realizadas por el fabricante, que evalúa e comprueba todos los lotes de arcos para asegurar que cumplen con los más exigentes niveles de rendimiento.



ARCOS NITI SUPERELÁSTICOS

Arcos de Níquel Titanio

Marca: Proclinic Expert
Características: Aleación de níquel e titanio.

NiTi

+ Productos compatibles con la técnica Damon.

FORMA OVOIDE

FORMA EURO II

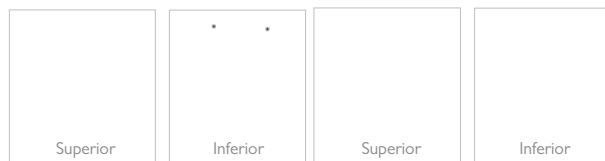

REDONDOS

OVOIDE

EURO II



	superiores Ref.	inferiores Ref.
.012	L0501	L0502
.014	L0503	L0504
.016	L0505	L0506
.018	L0507	L0508
.020	L0509	L0510

	superiores Ref.	inferiores Ref.
	L3040	L3041
	L3042	L3043
	L3044	L3045
	L3046	L3047
	L3048	L3049

22,29€

Bolsa de 10 uds.

RECTANGULARES

OVOIDE

EURO II

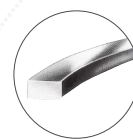

	superiores Ref.	inferiores Ref.
.014x.025	-	-
.016x.016	L0511	L0512
.016x.022	L0513	L0514
.016x.025	-	-
.017x.025	L0515	L0516
.018x.018	L0517	L0518
.018x.025	L0519	L0520
.019x.025	L0521	L0522
.021x.025	L0523	L0524

	superiores Ref.	inferiores Ref.
	L3050	L3051
	L3052	L3053
	L3054	L3055
	L3056	L3057
	L3058	L3059
	L3060	L3061
	L3062	L3063
	L3064	L3065
	L3066	L3067

31,79€

Bolsa de 10 uds.

★ NOVEDAD

 **proclinic**
EXPERT

 ortoestético

NiTi

Ver arcos a escala real en la página 24 e 25 del catálogo

Arcos ni-ti estéticos

ARCOS NI-TI SUPERELÁSTICOS ESTÉTICOS

Marca: Proclinic Expert
Características: Sobre de 10 unidades. Arcos de níquel titanio con alto camuflaje estético. Utilizando un proceso de recubrimiento especial, los arcos estéticos están diseñados para resistir rozaduras e peladuras que a menudo provocan una mala apariencia en otros arcos de este tipo. Tamaño del arco real con revestimiento de 0,0001 para igualar niveles de fuerza consistentes. Recubrimiento aplicado solo en la superficie vestibular/bucal para mejorar la mecánica de deslizamiento e evitar astillas.



FORMA OVOIDE



FORMA EURO II

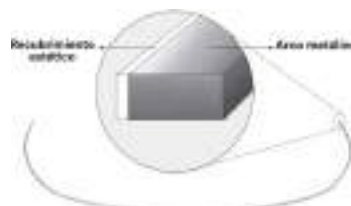
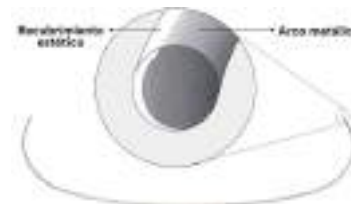
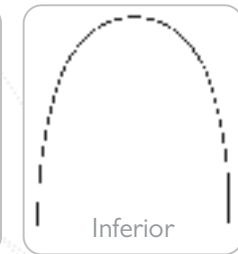

REDONDOS

OVOIDE

	superiores Ref.	inferiores Ref.
.012	L00016	L00017
.014	L00018	L00019
.016	L00020	L00021
.018	L00022	L00023
.020	L00024	L00025

EURO II

	superiores Ref.	inferiores Ref.
	L00036	L00037
	L00038	L00039
	L00040	L00041
	L00042	L00043
	L00044	L00045

64,49€

Bolsa de 10 uds.

RECTANGULARES

OVOIDE

	superiores Ref.	inferiores Ref.
.016x.022	L00026	L00027
.017x.025	L00028	L00029
.018x.025	L00030	L00031
.019x.025	L00032	L00033
.021x.025	L00034	L00035

EURO II

	superiores Ref.	inferiores Ref.
	L00046	L00047
	L00048	L00049
	L00050	L00051
	L00052	L00053
	-	-

67,79€

Bolsa de 10 uds.



ARCOS E ARAMES

ARCOS NITI G4™ CON PRETORQUE ANTERIOR DE 20°

Arcos de Níquel Titanio

Marca: G&H ORTHODONTICS

Características: Arcos NiTi Superelásticos con pretorque anterior de 20° que permiten fuerzas de torque tempranas y continuas para anteriores. Efectivo en arcadas superiores e inferiores. Hay un 20° de torque en la zona de los anteriores. Se puede aplicar las fuerzas de torque de forma lingual o labial al cambiar la orientación del arco.

1 Envase de 5u.

Arcos vienen con el extremo de una pata del arco con un color:

Rojo (28mm generalmente para inferiores)

Azul (34mm generalmente para superiores)

Negro (38mm generalmente para superiores)

En superiores:

Coloca el arco con la pata de color en la parte derecha

del paciente para torque de raíz lingual

Coloca el arco con la pata de color en la parte izquierda

del paciente para torque de raíz labial.

En inferiores:

Coloca el arco con la pata de color en la parte izquierda

del paciente para torque de raíz lingual

Coloca el arco con la pata de color en la parte derecha

del paciente para torque de raíz labial.

Euro II

	28mm inferior	34mm superior	38mm superior
.016 x .025	L6211	L6212	L6213
.017 x .025	L6214	L6215	L6216
.019 x .025	L6217	L6218	L6219

Ovoide

.019 x .025	L1953	L7027	L1954
-------------	--------------	--------------	--------------

Envase de 5 unidades

79,39€



NiTi



Superior



Inferior

Los arcos estéticos se identifican con una marca negra en los superiores y una marca roja en los inferiores.

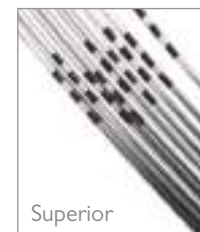

Superior



Inferior

Se identifican los arcos de Ni-Ti e acero Inoxidable por las marcas grabadas: tres marcas para superiores y una marca para inferiores.

Arcos de Ni-Ti Superelástico Ovoides de alta calidad. Fabricados siguiendo un proceso tecnológicamente avanzado para producir arcos que tengan una uniformidad de prestaciones por todo el arco y de arco en arco.

proclinic
EXPERT

NiTi

ARCOS NI-TI EURO II CON "DIMPLE"

Marca: Proclinic Expert

Características: Aleación de níquel e titanio.

FORMA EURO II

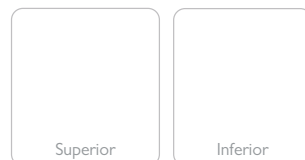

Superior

Inferior

superior

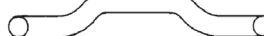

inferior



REDONDOS

superiores inferiores
Ref. Ref.

.014	L3250	L3251
.016	L3252	L3253
.018	L3254	L3255

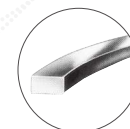

RECTANGULARES

superiores inferiores

.014 x .025	L3256	L3257
.016 x .022	L3258	L3259
.016 x .025	L3260	L3261
.017 x .025	L3262	L32622

38,65€

Bolsa de 10 uds.

43,29€

Bolsa de 10 uds.

Arcos de Níquel Titanio

ARCOS NITI G4

Marca: G&H ORTHODONTICS

Características: G4™ Nickel Titanium es una aleación única mejorada que ha sido exclusivamente formulada para rendir con fuerzas consistente e específicas, valores de memoria e elasticidad.

FORMA OVOIDE TRUEFORM

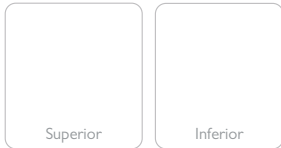

FORMA OVOIDE EUROPA I



FORMA OVOIDE EUROPA II

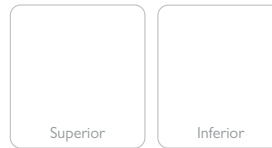

TRUEFORM

	superiores Ref.	inferiores Ref.
.012	-	-
.013	-	-
.014	L5426	L2083
.016	-	-
.018	L5427	L2084
.020	-	-

Bolsa de 25 unidades **68,95€**

REDONDOS

EUROPA I

superiores Ref.	inferiores Ref.
L5417	L5407
-	-
L5418	L5408
L5419	L5409
L5420	L5410
L5421	L5411

Bolsa de 25 unidades **68,95€**

EUROPA II

superiores Ref.	inferiores Ref.
-	-
L0885	L0886
L0893	L0894
L0895	L0896
L0887	L0892
L0897	L0898

Bolsa de 25 unidades **68,95€**

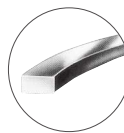

TRUEFORM

	superiores Ref.	inferiores Ref.
.014x.025	-	-
.016x.016	-	-
.016x.022	-	-
.016x.025	-	-
.017x.017	-	-
.017x.025	-	-
.018x.018	-	-
.018x.025	L5428	L2085
.019x.025	-	-
.020x.020	-	-
.021x.025	-	-

Bolsa de 25 unidades **98,89€**

RECTANGULARES

EUROPA I

superiores Ref.	inferiores Ref.
L2065	L5412
-	-
L5423	L5413
-	-
-	-
L5424	L5414
-	-
L2067	L5415
L5425	L5416
L6354	L6353
-	L2046

Bolsa de 25 unidades **98,89€**

EUROPA II

superiores Ref.	inferiores Ref.
L0888	L0889
L0899	L0900
L1050	L1051
L1052	L1053
L1054	L1055
L1056	L1057
L1058	L1059
L0890	L0891
L1060	L1061
L1048	L1047
L1062	L1444

Bolsa de 25 unidades **98,89€**

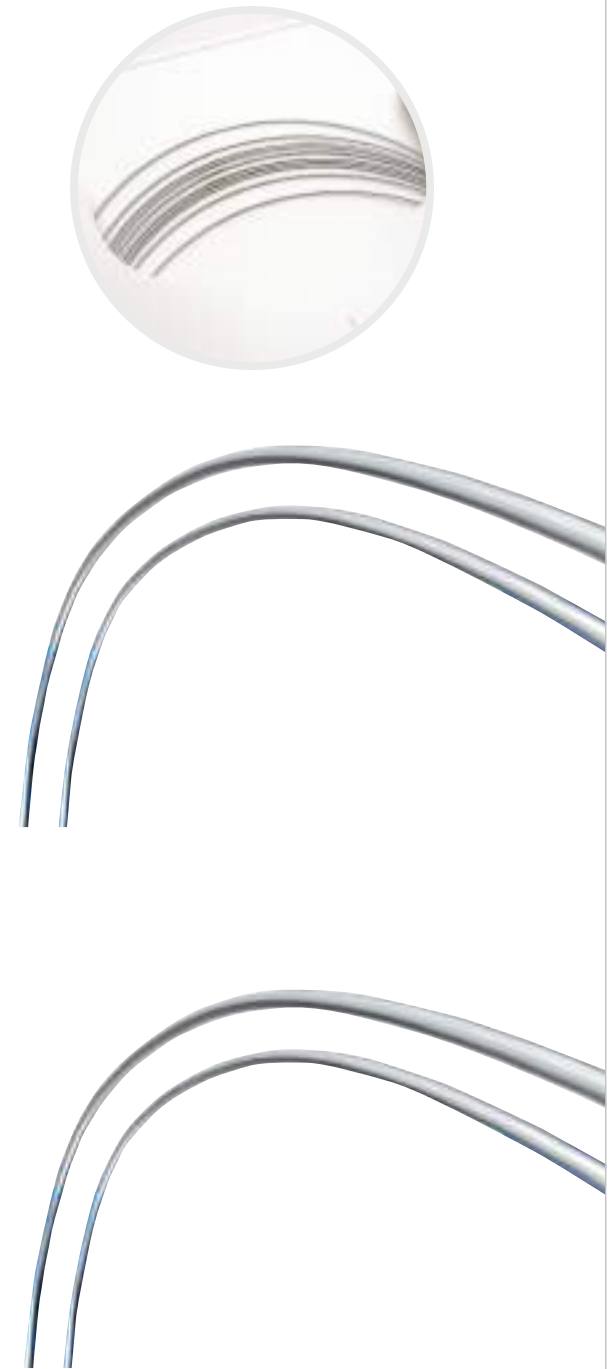

Las fuerzas que desprenden estos arcos son perfectas para uso con técnicas de brackets autoligables. Estos arcos terminan lo que empiezan, e siguen activos hasta se consigue la plena recuperación del arco. La fuerza exacta asegura una activación suave e consistente en todas sus aplicaciones.

Arcos de Níquel Titanio

ARCOS PREFORMADOS NI-TI FLEXARCH

Marca: Flexmedics

Características: Aleación de níquel e titanio.



REDONDOS

	superiores Ref.	inferiores Ref.
.012	L1820	L1824
.014	L1821	L1825
.016	L1822	L1826
.018	L1823	L1827

Bolsa de 10 unidades **23,15€**

NiTi



RECTANGULARES

	superiores Ref.	inferiores Ref.
.016 x .016	L1828	L1832
.016 x .022	L1829	L1833
.017 x .025	L1830	L1834
.018 x .025	L1831	L1835

Bolsa de 10 unidades **35,69€**

Arcos ovoides de Níquel-Titanio. Los arcos de Níquel-Titanio (Ni-Ti) necesitan un tratamiento térmico adecuado para poder individualizar la forma para cada paciente. La aleación de níquel-titanio superelástica, genera fuerzas ligeras e constantes abreviando así el tratamiento e mejorando el confort del paciente. La superficie esmeradamente acabada favorece el deslizamiento del alambre por el slot del bracket. Forma ovoide.

DESCONTOS POR ESCALÃO

-2%
pedidos superiores a 300€*

-3%
pedidos superiores a 500€*

-5%
pedidos superiores a 1.000€*

EXCLUSIVO LOJA ONLINE

*Descontos acumuláveis às ofertas mensais sobre o PVP.



Arcos de Níquel Titanio

NiTi

ARCO NI-TI SUPERELÁSTICO CURVA SPEE/REVERSE

Marca:

Proclinic Expert

Características:

Aleación de níquel e titanio. Los arcos Curva Spee / Reverse ofrecen contrafuerzas excelentes para conseguir modificaciones rápidas de la oclusión, mientras mejoran la integridad de la arcada.

Desde

47,59€

Bolsa de 10 uds.



REDONDOS

	superiores Ref.	inferiores Ref.
.012	L0525	L0526
.014	L0527	L0528
.016	L0529	L0530
.018	L0531	L0532
.020	L0533	L0534

Bolsa de 10 unidades

47,59€

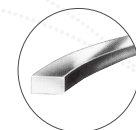

RECTANGULARES

	superiores Ref.	inferiores Ref.
.016x.016	L0535	L0536
.016x.022	L0537	L0538
.017x.025	L0539	L0540
.018x.025	L0541	L0542
.019x.025	L0543	L0544
.021x.025	L0545	L0546

Bolsa de 10 unidades

53,79€

Fuerza de recuperación de los arcos Ni-Ti superelásticos comparado con los Ni-Ti térmicos

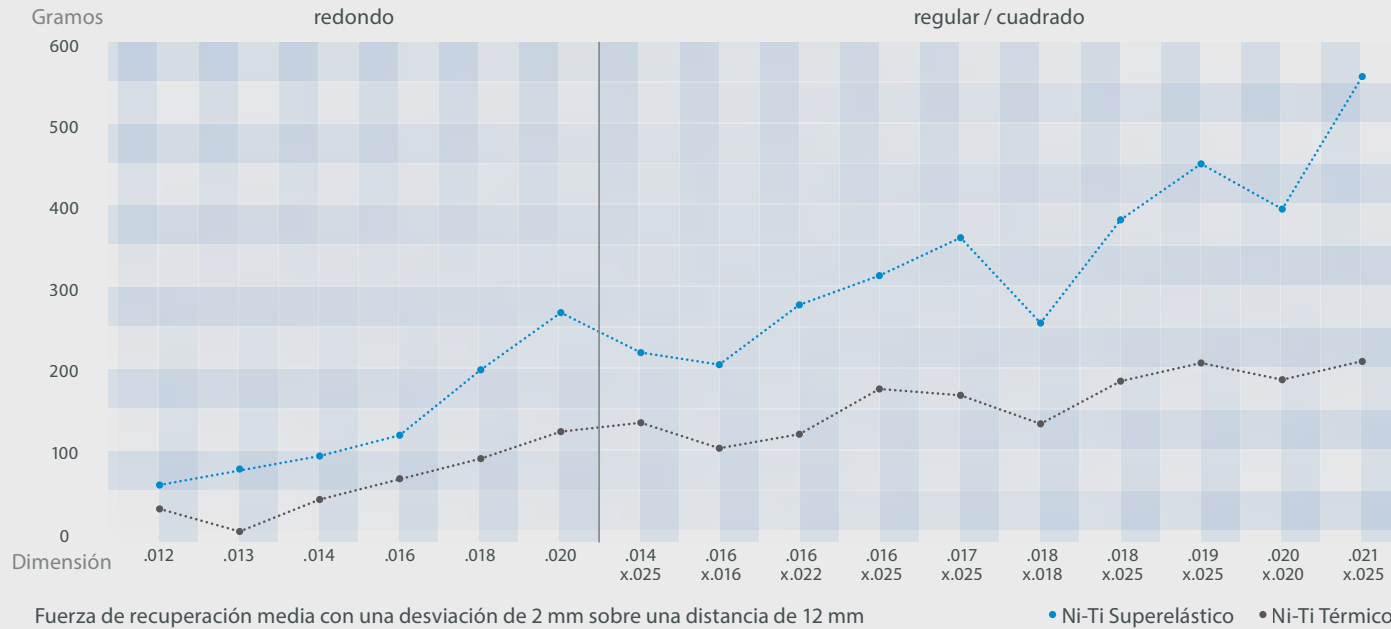

Fuerza de recuperación de los arcos Ni-Ti térmicos

* Pruebas realizadas por el fabricante que evalúa e comprueba todos los lotes de arcos para asegurar que cumplen con los más exigentes niveles de rendimiento.

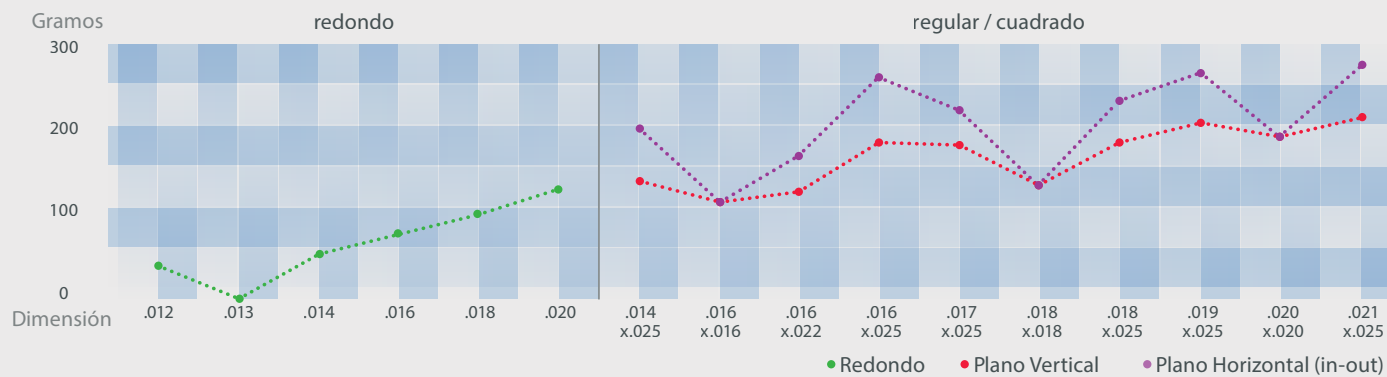

Fuerza de recuperación media con una desviación de 2 mm sobre una distancia de 12 mm

ARCOS NITI SUPERELÁSTICOS TÉRMICOS

Marca: Proclinic Expert
 Características: Aleación de níquel e titanio, arcos térmicos. Material totalmente maleable a un temperatura por debajo de 5°C e sus propiedades térmicas consiguen una activación óptima a 37°C. Esta característica única permite una fácil colocación del arco en cualquier maloclusión e la posibilidad de utilizar toda la gama de arcos desde el principio del tratamiento para conseguir una nivelación inicial e una alineación rápida.

NiTi térmico

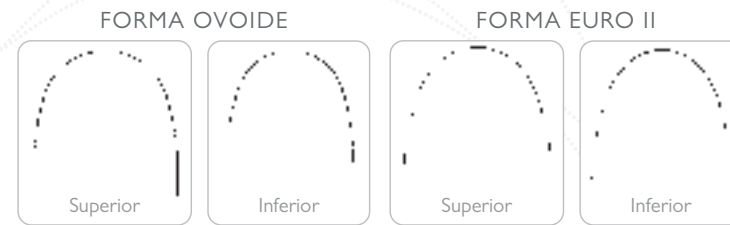

REDONDOS

OVOIDE

	superiores	inferiores
	Ref.	Ref.
.012	L0834	L0835
.014	L0836	L0837
.016	L0838	L0839
.018	L0840	L0841
.020	L0842	L0843

Bolsa de 10 unidades **33,65€**

EURO II

	superiores	inferiores
	Ref.	Ref.
	L5140	L5141
	L5142	L5143
	L5144	L5145
	L5146	L5147
	L5148	L5149

Bolsa de 10 unidades **33,65€**

33,65€

Bolsa de 10 uds.

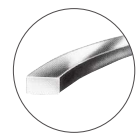

RECTANGULARES

OVOIDE

	superiores	inferiores
	Ref.	Ref.
.014x.025	-	-
.016x.016	L0844	L0845
.016x.022	L0846	L0847
.016x.025	-	-
.017x.025	L0848	L0849
.018x.018	-	-
.018x.025	L0850	L0851
.019x.025	L0852	L0853
.020x.020	-	-
.021x.025	L0854	L0855

Bolsa de 10 unidades **43,65€**

EURO II

	superiores	inferiores
	Ref.	Ref.
	L5150	L5151
	L5152	L5153
	L5154	L5155
	L5156	L5157
	L5158	L5159
	L5160	L5161
	L5162	L5163
	L5164	L5165
	L5166	L5167
	L5168	L5169

Bolsa de 10 unidades **43,65€**

43,65€

Bolsa de 10 uds.

Poupe tempo,
poupe dinheiro
Loja online

Conheça as vantagens de comprar
na nossa loja online!



SAIBA MAIS AQUI

www.montellano.pt

DESCONTOS POR ESCALÃO

-2%
pedidos
superiores
a 300€*

-3%
pedidos
superiores
a 500€*

-5%
pedidos
superiores
a 1.000€*

EXCLUSIVO LOJA ONLINE

*Descontos acumuláveis às ofertas mensais sobre o PVP.

ARCOS NITI TÉRMICOS M5

Marca: G&H ORTHODONTICS

Características: M5 Heaters™ son arcos térmicos activados que se convierten en blandos cuando se enfrían por debajo de los 20° C. Las propiedades térmicas consiguen su activación óptima cuando se alcanza 37°C (temperatura corporal). Esta característica única permite la unión con el bracket simplificada en cualquier maloclusión.

NiTi
térmico



	EUROPA I	
	Superiores	Inferiores
.012	L5440	L5430
.014	L5441	L5431
.016	L5442	L5432
.018	L5443	L5433
.020	L5444	L5434

Bolsa de 25 unidades **94,49€**

REDONDOS

	EUROPA II	TRUEFORM
	Superiores	Superiores
	L2132	L2166
	L2134	L2167
	-	-
	L2136	-
	-	-

94,49€

Arcos de níquel titanio
térmico

RECTANGULARES

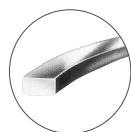

	EUROPA I	
	Superiores	Inferiores
.016x.022	L6341	L5435
.017x.025	L5445	L5436
.018x.018	L2137	L2130
.018x.025	L5446	L5437
.019x.025	L5447	L5438
.020x.020	L5448	L5439
.021x.025	-	L2131

Bolsa de 25 unidades **123,99€**

	EUROPA II
	Superiores
	-
	-
	-
	-
	L2138
	-

123,99€

	TRUEFORM	
	Superiores	Inferiores
	-	-
	-	-
	L2169**	L2165
	-	-
	-	-
	-	-

123,99€



ARCOS NITI TÉRMICOS CON CURVA REVERSE FORMA EUROPA I

Marca: G&H ORTHODONTICS

Características: Con curva reverse provee una fuerza excelente para conseguir modificaciones de mordida rápida e eficientemente, mientras también se mejora la integridad del arco. M5 Heaters™ son arcos térmicos activados que se convierten en blandos cuando se enfrían por debajo de los 20° C. Las propiedades térmicas consiguen su activación óptima cuando se alcanza 37°C (temperatura corporal). Esta característica única permite la unión con el bracket simplificada en cualquier maloclusión.

NiTi térmico

FORMA OVOIDE EUROPA I

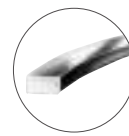
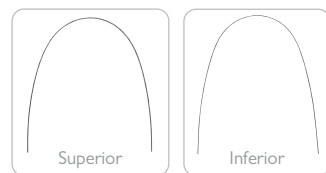

RECTANGULARES		
	Superiores	Inferiores
.016x.022		L2140
.017x.025	L2144	L2141
.018x.025		L2142
.019x.025	L2145	L5449

Bolsa de 10 unidades **70,79€**



ARCOS THERMOMERIA

Arcos de níquel
titanio térmico



NiTi térmico

	superior Ref.	inferior Ref.
.016x.022"	L9029	L9030
Bolsa de 10 unidades	81,79€	

Marca: Leone

Descripción: Construidos en una especial aleación de níquel e titanio, representan una innovación, ya que, dependiendo de la temperatura, ambiente o corpórea, desarrollan un comportamiento netamente diferente.

Los arcos pueden ser doblados con los alicates a temperatura ambiente, pero una vez posicionados en boca (37°C aprox.) vuelven a asumir su forma ideal generando en los dientes fuerzas ligeras e continuas. Esta singular característica facilita su inserción en los slots desalineados, disminuye los traumas en el paciente e consiente el empleo de arames rectangulares desde las primeras fases del tratamiento, permitiendo obtener el control de la posición de las raíces durante los movimientos dentales.

BIOSTARTER E BIOTORQUE EL ALAMBRE INTELIGENTE

Arcos de níquel titanio térmico

Marca: Forestadent
Descripción: Fuerza: 40 gr.

Biológicamente sensible

El arco BioStarter es sensible a la temperatura e despliega su fuerza óptima de trabajo a la temperatura corporal.

Inicio seguro e cómodo

La sensibilidad a la temperatura del arco BioStarter permite la variación de la fuerza del arco al tomar bebidas o alimentos fríos, evitando así las molestias tradicionales del comienzo del tratamiento.

Fuerza suave

Las propiedades superelásticas del arco BioStarter, producen fuerzas fisiológicas eficaces, aumentando el confort del paciente.

Cuidadoso e eficiente

Además de aplicar fuerzas fisiológicas, el arco BioStarter está dotado de un tratamiento anti-fricción, que reduce el rozamiento entre el arco e el bracket en más de un 30% frente a un arco de NiTi tradicional, facilitando así un tratamiento rápido.

	superiores Ref.	inferiores Ref.
BioStarter .010	L2475	L2476
.012	L2477	L2478
.014	L0188	L0189
.016	L2479	L2480
Bolsa de 10 unidades	75,05€	

	Ref.	Ref.
BioTorque .016 x .016	L2481	L2482
.016 x .022	L2483	L2484
.018 x .025	L2485	-
Bolsa de 10 unidades	99,69€	

térmico

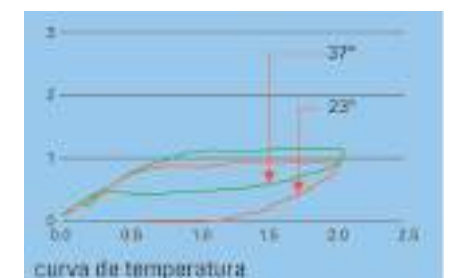
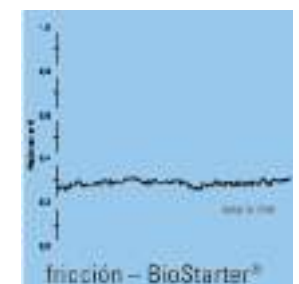

ARCOS E ARAMES

ARCOS NITI G4™ CON TOPES CRIMPABLES

Arcos de níquel titanio

FORMA EUROPA II

Marca: G&H ORTHODONTICS

Productos compatibles con la técnica Damon.

NiTi



FORMA OVOIDE EUROPA II

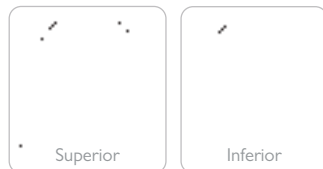

REDONDOS

superiores inferiores

.013"	L1063	L1064
.014"	L5422	
.016"	L1065	L1066

Envase de 25 unidades

92,79€

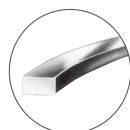

RECTANGULARES

superiores inferiores

.014x.025"	L1067	L1068
.016x.025"	L1069	L1070
.018x.025"	L1071	L1072

Envase de 25 unidades

125,99€

Características: Los arcos Niti G4 con topes crimpables ya vienen con los topes listos para posicionar sobre el arco donde usted quiera e se quedan en su sitio hasta se crimpen. Así se elimina la necesidad de aplicar los topes a los arcos.

ARCOS NITI TÉRMICOS CON TOPES CRIMPABLES

Arcos de níquel titanio térmico

FORMA EUROPA II

Marca: G&H ORTHODONTICS

Productos compatibles con la técnica Damon.

NiTi térmico



FORMA OVOIDE EUROPA II

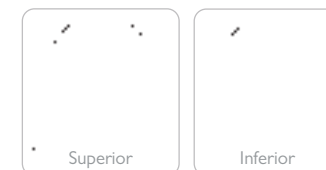

REDONDOS

superiores inferiores

.012"	L2133	
.014"	L5170	L5171
.016"	L2135	
.018"	L5172	L5173

Envase de 25 unidades

135,99€

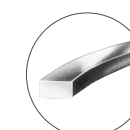

RECTANGULARES

superiores inferiores

.014X.025"	L5174
.016X.025"	L2139
.018X.025"	L5177
.019X.025"	L5195

Envase de 25 unidades

164,99€

Características: M5™ Niti .Arco de níquel titanio que se transforma a 27°C. Están fabricados por G&H bajo un proceso de calidad e comprobación que los distingue de otros arcos utilizados en ortodoncia. Con topes crimpables ya vienen con los topes listos para posicionar sobre el arco donde usted quiera e se quedan en su sitio hasta se crimpen. Así se elimina la necesidad de aplicar los topes a los arcos.

ARCOS NITI CON CURVA REVERSE G4 CON TOPES CRIMPABLES FORMA EUROPA II

Arcos de níquel titanio

Marca: G&H ORTHODONTICS

Características: Los arcos Niti G4 con topes crimpables ya vienen con los topes listos para posicionar sobre el arco donde usted quiera e se quedan en su sitio hasta se crispén. Así se elimina la necesidad de aplicar los topes a los arcos.

NiTi



REDONDOS

superiores

.018	L2077
------	--------------

Bolsa de 10 unidades

69,69€

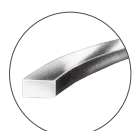

RECTANGULARES

inferiores

.017x.025	L2078
-----------	--------------

Bolsa de 10 unidades

81,15€



FORMA OVOIDE EUROPA II

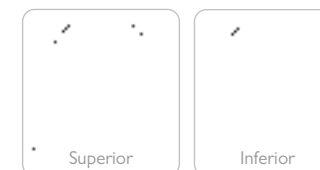

Informação técnica sobre los arcos Copper NiTi marca Proclinic Expert



GRÁFICO DE HISTERESIS

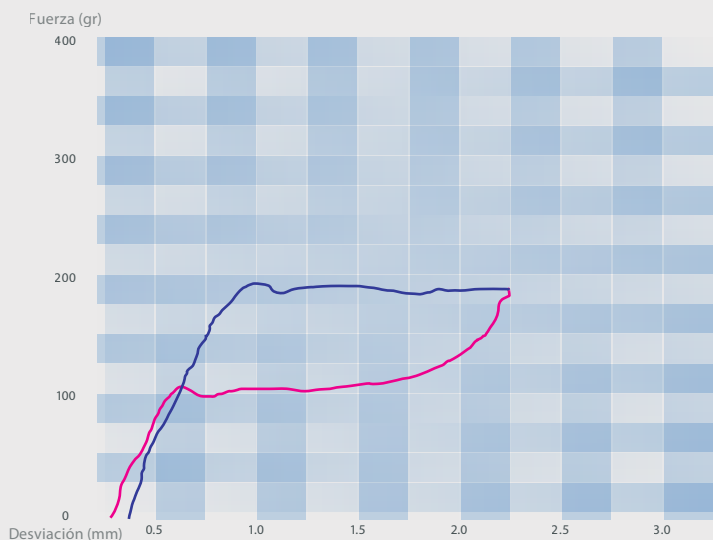

Valor medio de recuperación: 138.75 gr

• Fuerza de movimiento del diente • Fuerza a la colocación del arco

Fecha: Feb 28.2005 Descripción: .016" SE NiTi Temperatura de la prueba: 37°C

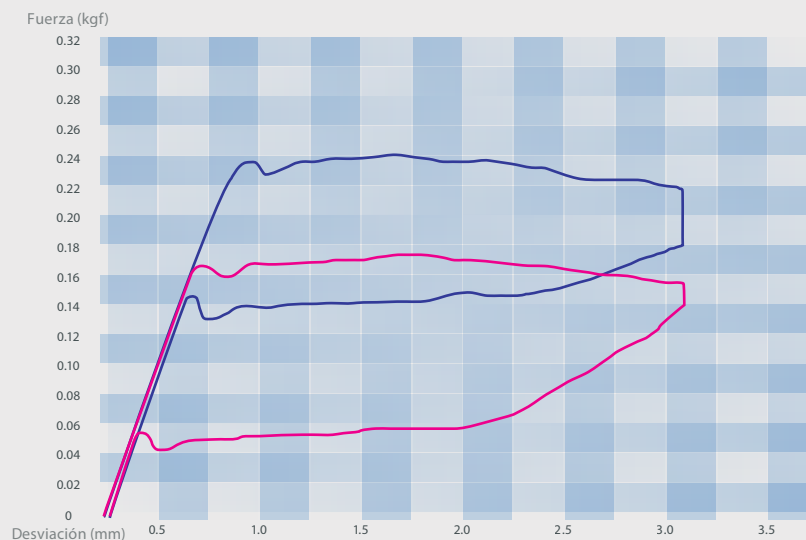

• G4™ NiTi • Copper NiTi Proclinic

*Pruebas realizadas por el fabricante que evalúa e comprueba todos los lotes de arcos para asegurar que cumplen con los más exigentes niveles de rendimiento.

Arcos copper NITI



COPPER NITI CON TOPES

Marca: Proclinic Expert

Características: Los arcos Copper NiTi de marca Proclinic Expert fabricados en los EEUU, contienen la aleación óptima de titanio, cobre y cromo consiguiendo las mejores propiedades térmicas del alambre. Los arcos Copper NiTi de marca Proclinic Expert tienen una temperatura de transición precisa de 27°C, e así consigue fuerzas relativas óptimas para el movimiento de dientes.

Ventajas:

- Los arcos Copper NiTi de marca Proclinic Expert tienen una temperatura de transición precisa de 27°C, e así consiguen fuerzas relativas óptimas para el movimiento de los dientes.
- Genera un movimiento del diente más consistente ya que el arco está activo más tiempo en su punto óptimo de fuerza.
- La activación prolongada ofrece una reducción del tiempo de trabajo e estupendas duraciones entre cambios de arco.
- La fuerza ligera expuesta por el arco copper NiTi y su flexibilidad, permiten a estos arcos actuar en casos con falta de alineamiento moderado e severo diente a diente.
- Como contiene cobre aumenta la resistencia a la corrosión.

Desde
65,25€

Bolsa de 10 uds.

Productos compatibles con la técnica Damon.

FORMA EURO II

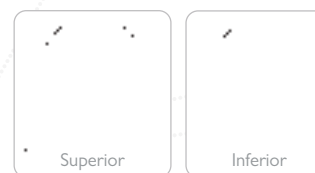

REDONDOS

	superiores Ref.	inferiores Ref.
.012	L9960	-
.014	L9961	L9947
.016	L9962	L9948
.018	L9963	L9949
.020	L9964	L9950

65,25€

Arcos de copper Ni-Ti

NiTi
térmico

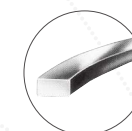

RECTANGULARES

superiores Ref. inferiores Ref.

.014x.025	L9965	L9951
.016x.016	L9966	L9952
.016x.022	L9967	L9953
.016x.025	L9968	L9954
.017x.017	L9969	-
.017x.025	L9970	L9955
.018x.018	L9971	L9956
.018x.025	L9972	L9957
.019x.025	L9973	L9958
.020x.020	L9974	L9959

72,85€

Os preços indicados são por unidade de produto com exceção das referências identificadas como kits).



COPPER NITI SIN TOPES

Arcos de copper Ni-Ti

 **Productos compatibles con la técnica Damon.**

FORMA EURO II



Marca: Proclonic Expert

Características: Los arcos Copper NiTi de marca Proclonic Expert fabricados en los EEUU, contienen la aleación óptima de titanio, cobre e cromo consiguiendo las mejores propiedades térmicas del alambre. Los arcos Copper NiTi de marca Proclonic Expert tienen una temperatura de transición precisa de 27°C, e así consiguen fuerzas relativas óptimas para el movimiento de dientes.

Ventajas:

- Los arcos Copper NiTi de marca Proclonic Expert tienen una temperatura de transición precisa de 27°C, e así consiguen fuerzas relativas óptimas para el movimiento de los dientes.
- Genera un movimiento del diente más consistente ya que el arco está activo más tiempo en su punto óptimo de fuerza.
- La activación prolongada ofrece una reducción del tiempo de trabajo e estupendas duraciones entre cambios de arco.
- La fuerza ligera expuesta por el arco copper NiTi y su flexibilidad, permiten a estos arcos actuar en casos con falta de alineamiento moderado e severo diente a diente.
- Como contiene cobre aumenta la resistencia a la corrosión.

NiTi
térmico



Desde **34,65€**

Bolsa de 10 uds.



REDONDOS

	superiores Ref.	inferiores Ref.
.012	L9920	L9915
.014	L9921	L9916
.016	L9922	L9917
.018	L9923	L9918
.020	L9924	L9919
	34,65€	

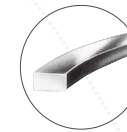

RECTANGULARES

	superiores Ref.	inferiores Ref.
.014x.025	L9936	L9925
.016x.016	L9937	L9926
.016x.022	L9938	L9927
.016x.025	L9939	L9928
.017x.017	L9940	L9929
.017x.025	L9941	L9930
.018x.018	L9942	L9931
.018x.025	L9943	L9932
.019x.025	L9944	L9933
.020x.020	L9945	L9934
.021x.025	L9946	L9935
	43,95€	

Arcos copper NITI

Arcos de níquel titanio



NiTi

ARCOS COPPER NITI UNIVERSALES

Marca: Aditek

Características: Sobre de 10 unidades.

	SIN TOPES	CON TOPES
.013	L2307	L2300
.014	L2308	L2301
.016	L2309	L2302
.018	L2310	L2303
Envase de 10 unidades	49,96€	79,96€
.014x.025	L2311	L2304
.016x.025	L2312	L2305
.018x.025	L2313	L2306
Envase de 10 unidades	49,96€	79,96€

Composición: níquel, titanio e cobre (6%). Temperatura de transición: 27°C

Arcos de níquel titanio

NiTi

ARCOS LINGUALES UNIVERSALES NITI G4

Marca: G&H ORTHODONTICS

Características: Envase de 5 unidades.

	Pequeño	Grande
.010	L2079	
.012	L2080	
.014	L2081	L2074

Envase de 5 unidades **26,75€**

	Pequeño	Mediano	Grande
.010	L5179	L5180	L5181
.012	L5182	L5183	L5184
.014	L5185	L5186	L5187
.016	L5188	L5189	L5190

5 unidades envasadas individualmente

30,39€

Bobina de níquel titanio

NiTi



BOBINA ALAMBRE NITI SUPERELÁSTICO

Marca: G&H ORTHODONTICS

Características: Bobina de 4,5 m.

RECTANGULAR

	Ref.
.012	L5473
.014	L5474
.016	L5475

Bobina 4,5 m. **18,45€**

ARCOS E ARAMES

Arcos de níquel titânio

ARCOS INITIALLOY™ (COMPARABLE CON SENTALLOY®)

Marca: GC Orthodontics



NiTi

FORMA A. FUERZA MEDIA

	Superior	Inferior
.012"	L4124	L4120
.014"	L4125	L4121
.016"	L4126	L4122
.018"	L4127	L4123
.020"	L9576	L9577

Bolsa de 10 unidades **48,39€**

FORMA C. FUERZA MEDIA

	Superior	Inferior
.014"	L9570	L9571
.016"	L9572	L9573
.018"	L9574	L9575

Bolsa de 10 unidades **48,39€**

Características: Los arcos súper elásticos Initialloy desarrollan las fuerzas más ligeras del mercado. Asociado con dispositivos autoligados, aportan comodidad para el paciente e la eficiencia para el profesional. Fuerza media. Envase de 10 arcos en sobres individuales de 1 arco.

Arcos de níquel titânio

ARCOS BIOEDGE

Marca: GC Orthodontics



NiTi

FUERZA 80

	Superior	Inferior
.016x.022"	L9578**	L9579

Bolsa de 10 unidades **67,59€**



Características: BioEdge es un arco de níquel titânio activado con calor con memoria. Es un alambre excelente para trabajar.

**Poupe tempo,
poupe dinheiro**
Loja online

Conheça as vantagens de comprar
na nossa loja online!



SAIBA MAIS AQUI

www.montellano.pt

DESCONTOS POR ESCALÃO

-2%
pedidos
superiores
a 300€*

-3%
pedidos
superiores
a 500€*

-5%
pedidos
superiores
a 1.000€*

EXCLUSIVO LOJA ONLINE

*Descontos acumuláveis às ofertas mensais sobre o PVP.

ARCOS E ARAMES

ARCO ACERO EUROPA I CON POSTE

Marca: G&H ORTHODONTICS
 Características: G&H® arcos Posted facilitan la retracción. Unión clase II, e segmenta la fuerza deseada a aplicar.



Arcos de acero inoxidable

FORMA OVOIDE EUROPA I

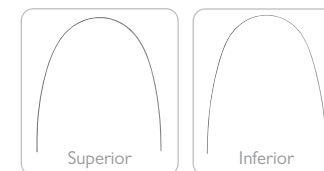

Inox

REDONDOS

	Inferior		Superior
	26 mm	28 mm	36 mm
.020	-	-	L10204
Bolsa de 10 unidades			43,59€



RECTANGULARES

	Inferior							Superior			
	22 mm	24 mm	26 mm	28 mm	30 mm	32 mm	34 mm	36 mm	38 mm	40 mm	42 mm
.016x.022"	-	-	-	L10205	-	-	-	L10206	-	-	-
.018x.025"	-	-	L8053	-	-	L8054	-	L1939	-	-	L31812
.019x.025"	L1949	L5450	L5451	L5452	L5453	L5454	L5455	L5456	L5457	L5458	L5459
Bolsa de 10 unidades											59,85€

Arcos de acero inoxidable

Inox

FORMA OVOIDE EUROPA II

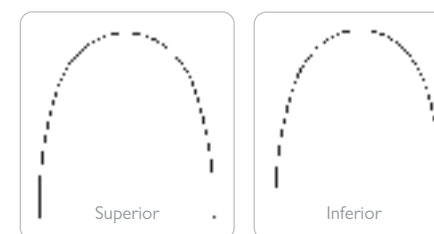

ARCOS ACERO CON POSTES DE BOLA EUROPA II

Marca: G&H ORTHODONTICS
 Características: Los arcos XRI son de acero inoxidable con un tratamiento de calor especial e una reducción en el estrés interno del alambre, así consiguiendo una elasticidad que permite mejorar la mecánica. Estos arcos incluyen Postes de bola hechos de un latón que permite doblarlo. Están soldados utilizando una técnica exclusiva que logra unas conexiones limpias, fuertes e consistentes.

Inferior	22 mm	24 mm	26 mm	28 mm	30 mm	32 mm
.016x.025"	-	L1082	L1083	L1084	L1085	L1086
.019x.025"	L1093	L1094	-	L1096	L1097	L1098
Superior	34 mm	36 mm	38 mm	40 mm	42 mm	44 mm
.016x.025"	L1087	L1088	L1089	L1090	L1091	L1092
.019x.025"	L1099	L1100	L1101	L1102	L1103	L1104
Bolsa de 10 unidades						59,85€



Inox

ARCO ACERO FORMA STANDARD

Marca: Proclinic Expert
 Características: Acero inoxidável. Todos os arcos de aço inoxidável Proclinic Expert estão fabricados utilizando o grau médico de aço 304v, garantizando assim uma qualidade de la más elevada uniformidade e consistência.

Desde **6,59€**
 Bolsa de 10 uds.

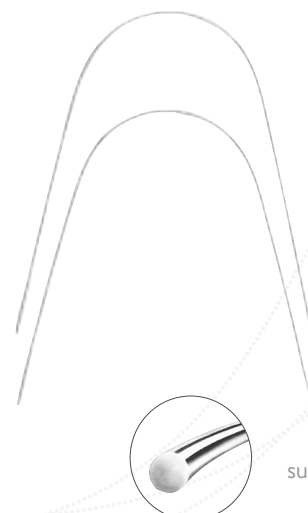

Arcos de aço inoxidável

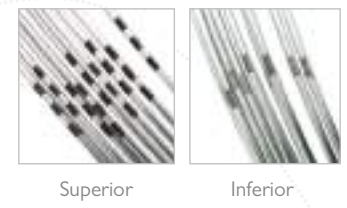

	REDONDOS	
	superiores	inferiores
	Ref.	Ref.
.012	L0617	L0618
.014	L0619	L0620
.016	L0621	L0622
.018	L0623	L0624
.020	L0625	L0626
Bolsa de 10 unidades	6,59€	



	RECTANGULARES	
	superiores	inferiores
	Ref.	Ref.
.016x.016	L0627	L0628
.016x.022	L0629	L0630
.017x.025	L0631	L0632
.018x.018	L0633	L0634
.018x.025	L0635	L0636
.019x.025	L0637	L0638
.021x.025	L0639	L0640
Bolsa de 10 unidades	8,59€	

ARCOS ACERO PREFORMADOS

Marca: Leone
 Descripción: De forma estándar. Fabricados con alambre extraduro elástico para una mayor elasticidad. Una marca negra para los arcos superiores e roja para los inferiores indica claramente la línea mediana.



Arcos de aço inoxidável



	REDONDOS	
	superiores	inferiores
	Ref.	Ref.
.012	L1850	L1853
.014	L1851	L1854
.016	L1852	L1855
.018	L09902	L09907
.020	L09904**	L09909
Bolsa de 10 unidades	14,25€	



	RECTANGULARES	
	superiores	inferiores
	Ref.	Ref.
.016x.016	L1856	L1858
.016x.022	L1857	L1859
.017x.025	L09901	L09906
.019x.025	L09903	L09908
.021x.025	L09905	L09900
Bolsa de 10 unidades	23,69€	

Descripción: Alambre extraduro elástico trefilados al diamante para obtener superficies lisas.
 .016x.016 **L09910**
 Bolsa de 10 unidades **18,79€**

Até
-5%
pedidos superiores
a 1.000€*

EXCLUSIVO LOJA ONLINE
 *Descontos acumuláveis às ofertas mensais sobre o PVP.

Inox

Fuerza de recuperación de los arcos de acero inoxidable Proclinic Expert

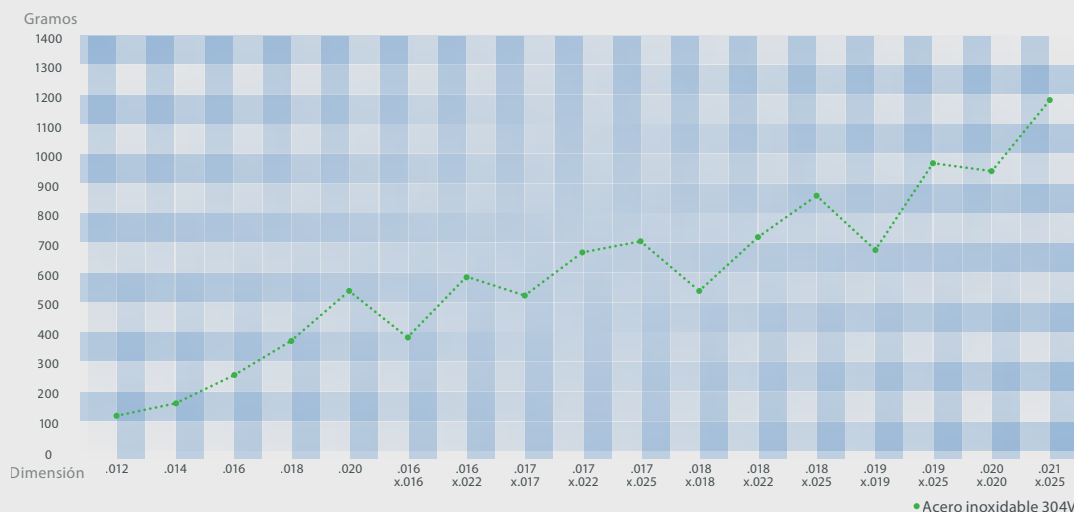

Fuerza de recuperación media con una desviación de 2 mm sobre una distancia de 13 mm

*Pruebas realizadas por el fabricante que evalúa e comprueba todos los lotes de arcos para asegurar que cumplen con los más exigentes niveles de rendimiento.

DESCONTOS POR ESCALÃO

-2%
pedidos superiores a 300€*

-3%
pedidos superiores a 500€*

-5%
pedidos superiores a 1.000€*

EXCLUSIVO LOJA ONLINE

*Descontos acumuláveis às ofertas mensais sobre o PVP.

SIGA-NOS

Fique a par das nossas **promoções** e **novidades**



Os preços indicados são por unidade de produto com exceção das referências identificadas como kits).

ARCOS ACERO INOXIDABLE

Marca: Proclinic Expert
Características: Arcos de acero inoxidable. Todos los arcos de acero inoxidable Proclinic Expert están fabricados utilizando el grado médico de acero 304v, garantizando así una calidad de la más elevada uniformidad e consistencia.

 **Productos compatibles con la técnica Damon.**

7,79€

Bolsa de 10 uds.

Inox

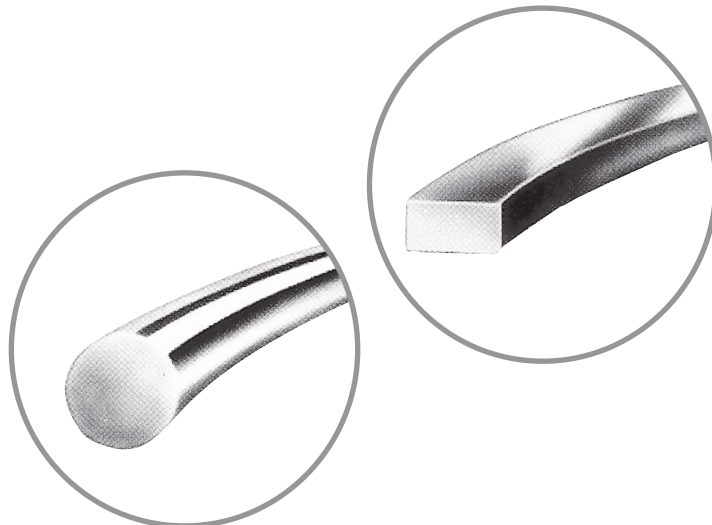

14,39€

Bolsa de 10 uds.

FORMA OVOIDE



Superior



Inferior

FORMA EURO II

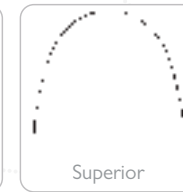

Superior



Inferior

REDONDOS



OVOIDE

	Superiores	Inferiores
.012	L0569	L0570
.014	L0571	L0572
.016	L0573	L0574
.018	L0575	L0576
.020	L0577	L0578

Bolsa de 10 unidades

7,79€

EURO II

	Superiores	Inferiores
	L0947	L0948
	L0949	L0950
	L0951	L0952
	L0953	L0954
	L0955	L0956

7,79€

FORMA OVOIDE



Superior



Inferior

FORMA EURO II



Superior

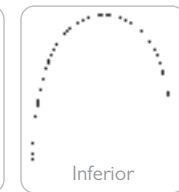

Inferior

RECTANGULARES

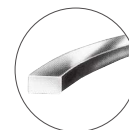

OVOIDE

	Superiores	Inferiores
.016x.016	L0579	L0580
.016x.022	L0581	L0582
.016x.025	-	-
.017x.025	L0583	L0584
.018x.018	L0585	L0586
.018x.025	L0587	L0588
.019x.025	L0589	L0590
.021x.025	L0591	L0592

Bolsa de 10 unidades

14,39€

EURO II

	Superiores	Inferiores
	L0959	L0960
	L0961	L0962
	L0963	L0964
	L0965	L0966
	L0967	L0968
	L0969	L0970
	L0971	L0972
	L0973	L0974

14,39€

NOVEDAD

proclinic
EXPERT

ARCO ACERO OVOIDE ESTÉTICO

Marca: Proclinic Expert
Características: Arcos de acero inoxidable recubiertos de una capa estética.

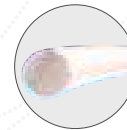

FORMA OVOIDE

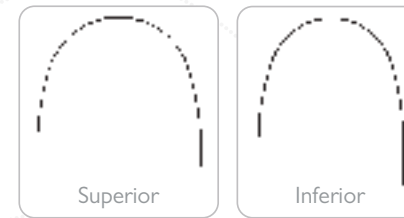

Superior

Inferior

REDONDOS

OVOIDE

	Superiores	Inferiores
.014	L00002	L00003
.016	L00004	L00005
.018	L00006	L00007

Sobre de 25 unidades

119,99€

Bolsa de 25 uds.

FORMA OVOIDE

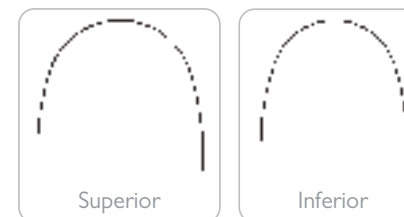

Superior

Inferior

RECTANGULARES

OVOIDE

	Superiores	Inferiores
.016x.022	L00008	L00009
.017x.025	L00010	L00011
.018x.025	L00012	L00013
.019x.025	L00014	L00015

Sobre de 25 unidades

137,99€

Bolsa de 25 uds.



ortoestético
Inox

Arcos acero inoxidable

ARCOS E ARAMES

ARCOS ACERO INOXIDABLE FORMA EUROPA I XRI

Arcos de acero inoxidable

Marca: G&H ORTHODONTICS

Descripción: Los XRI de acero inoxidable son tratados con calor incrementa la resistencia del arco de un 5% a un 10%. Con una experiencia formando arcos de más de 35 años G&H garantiza las características de consistencia e integridad del arco e la forma precisa.

Inox

FORMA OVOIDE EUROPA I



RECTANGULARES

	Superiores	Inferiores
.016x.022	L7024	L7021
.017x.025	L7025	L7022
.019x.025	L7026	L7023

Bolsa de 25 unidades **47,89€**

ARCO ACERO S304 EUROPA I

Arcos de acero inoxidable

Marca: G&H ORTHODONTICS

Características: Utilizando solo un grado de acero inoxidable médico de 304v en conjunción con el equipo para formar arcos se asegura un arco preciso, de alta calidad con características de consistencia e integridad.

Inox

FORMA OVOIDE EUROPA I

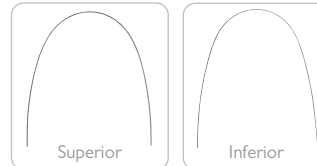

REDONDOS

	Superiores	Inferiores
.014	-	L5460
.016	L1969	L5461
.018	L5468	L5462
.020	L5469	L5463

Bolsa de 25 unidades **22,19€**

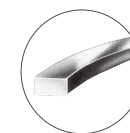

RECTANGULARES

	Superiores	Inferiores
.016X.022	L6340	L5464
.017X.025	L5470	L5465
.018X.025	L5471	L5466
.019X.025	L5472	L5467
.021X.025	L1978	L1968

Bolsa de 25 unidades **38,39€**

proclinic
EXPERT

Arcos de acero inoxidable

Inox



ARCO TRENZADO DE 3 HILOS OVOIDE

Marca: Proclinic Expert

Características: Arcos de acero inoxidable. Se utilizan estos arcos generalmente en las primeras etapas del tratamiento, debido a sus prestaciones suaves, para corregir piezas mal alineadas. Ejercen una fuerza baja con poca deformación.

36,35€

Bolsa de 10 uds.

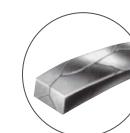

RECTANGULARES
superiores inferiores

	Ref.	Ref.
.016x.016	L0649	L0650
.017x.025	L0653	L0654
.018x.025	L0655	L0656
.019x.025	L0657	L0658

Os preços indicados são por unidade de produto com exceção das referências identificadas como kits).



FORMA OVOIDE

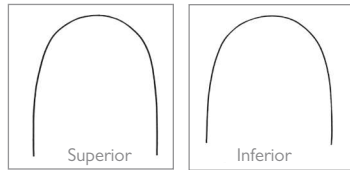

Arcos de acero inoxidable

Inox



ARCO TRENZADO DE 8 HILOS OVOIDE

Marca: Proclinic Expert
 Características: Generalmente se utilizan estos arcos en aplicaciones transicionales para alinear oclusiones con menos fuerza que arcos de acero inoxidable normales.

43,19€

Bolsa de 10 uds.

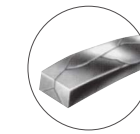

RECTANGULARES
 superiores inferiores

	Ref.	Ref.
.016x.016	L0667	L0668
.016x.022	L0669	L0670
.017x.025	L0671	L0672
.018x.025	L0673	L0674
.019x.025	L0675	L0676
.021x.025	L0677	L0678

Arcos trenzados

Fuerza de recuperación del alambre trenzado de acero inoxidable Proclinic Expert

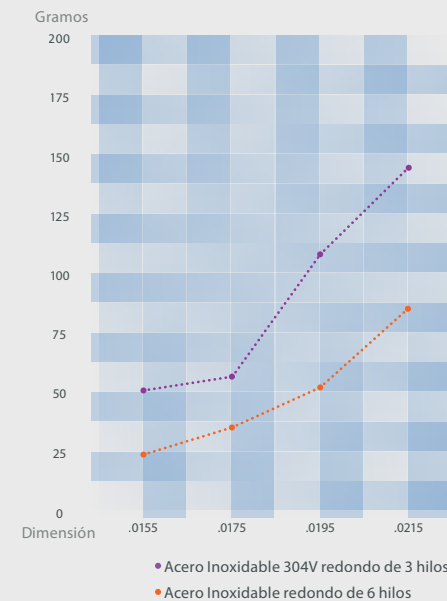
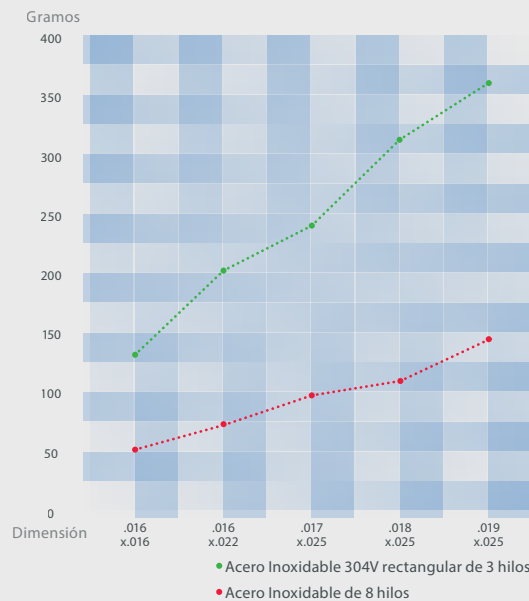

Fuerza de recuperación media con una desviación de 2 mm sobre una distancia de 13 mm

*Pruebas realizadas por el fabricante que evalúa e comprueba todos los lotes de arcos para asegurar que cumplen con los más exigentes niveles de rendimiento.



Varillas de acero inoxidable

Inox

ALAMBRE TRENZADO

Marca: Proclinic Expert
 Características: Arcos de acero inoxidable.
 El grosor de arco más utilizado para retención es el .0155".
 Varillas: se presentan en 1 tubo de 10 unidades de 35 cm.
 Bobinas: se presentan en 1 unidad de 9 m.

Desde **25,45€**

Bolsa de 10 uds



VARILLA	BOBINA
3 hilos	3 hilos
Ref.	Ref.
.0155	L0794
.0175	L0795
.0195	L0796
.0215	L0797
	25,45€

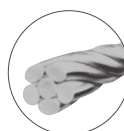

VARILLA	BOBINA	BOBINA
6 hilos	6 hilos	7 hilos
Ref.	Ref.	Ref.
.0155	L0798	L0810
.0175	L0799	L0811
.0195	L0800	L0812
.0215	L0801	L0813
	25,45€	33,65€

Arcos de acero inoxidable

Inox

ARCO TRENZADO DE 8 HILOS OVOIDE



Marca: G&H ORTHODONTICS
 Descripción: Arcos de Acero Inoxidable.
 Se utilizan estos arcos generalmente en las primeras etapas del tratamiento, debido a sus prestaciones suaves, para corregir piezas mal alineadas. Ejercen una fuerza baja con poca deformación.



RECTANGULARES
 Inferior Superior
L5405 L5406

.016 x .022

Bolsa de 25 unidades

122,99€



ARCOS DE TITANIO



Marca: Proclinic Expert
 Características: Arcos de titanio molibdeno. La mejor opción para pacientes alérgicos al níquel.

Desde **46,85€**

Bolsa de 10 uds

Arcos de TMA



RECTANGULARES

	OVOIDE		EURO II	
	Superiores	Inferiores	Superiores	Inferiores
.016x.022	L7223	L7224	L7243	L7244
.017x.025	L7225	L7226	L7245	L7246
.018x.025	L7227	L7228	L7247	L7248
.019x.025	L7229	L7230	L7249	L7250
.021x.025	L7231	L7232	L7251	L7252
Sobre de 10 unidades	49,25€		49,25€	

REDONDOS

	OVOIDE		EURO II	
	Superiores	Inferiores	Superiores	Inferiores
.016	L7217	L7218	L7237	L7238
.018	L7219	L7220	L7239	L7240
Sobre de 10 unidades	46,85€		46,85€	

ARCOS TITANMOLY - TIPO TMA



Arcos de TMA



		TRUEFORM		EUROPA II		EUROPA I	
		superior	inferior	superior	inferior	superior	inferior
REDONDOS	.016"	L6220	L6221	-	-	-	-
	.018"	L6222	L6223	-	-	-	-
RECTANGULARES	.016x.016"	L6224	L6225	-	-	-	-
	.016x.022"	L6226	L6227	L6236	L6237	L6315	L6316
	.017x.025"	L6228	L6229	L6238	L6239	L6317	L6318
	.0175x.0175"	L6332		-	-	-	-
	.018x.025"	L6230	L6231	-	-	-	-
	.019x.025"	L6232	L6233	L6240	L6241	L6319	L6320
	.021x.025"	L6234	L6235	L6242	L6243	-	-

Bolsa de 10 unidades redondos

55,25€

Bolsa de 10 unidades rectangulares

57,59€

Marca: G&H ORTHODONTICS

Descripción: Este alambre ofrece las características de adaptabilidad e manejo del acero inoxidable pero con una memoria mejorada e niveles de fuerzas más suaves. Es una aleación sin níquel que ayuda reducir la sensibilidad que puedan tener los pacientes. | Envase de 10 uds. arcos de titanio molibdeno (sin níquel).

Varillas de TMA

VARILLA DE ORTODONCIATITANMOLY - TIPO TMA

Marca: G&H ORTHODONTICS
Descripción: 10 unidades



Ref. L2003 .017x.025

Ref. L1925 .019x.025

Ref. L2002 .036

70,95€

Arcos de TMA



ARCO BETA MEMORIA

Envase de 10 u.	Superiores Medianos
.016"	L11418**

104,99€

ALAMBRES RECTOS BETA MEMORIA

Envase de 10 arames de 35 cm	
.017"x .025"	L9526

81,79€

Marca: Leone

Descripción: En aleación de titanio molibdeno, poseen alta elasticidad e buena adaptabilidad al doblado con los alicates. La superficie es esmeradamente acabada para minimizar la fricción entre alambre e slot. Exentos de níquel, indicados para el tratamiento de pacientes alérgicos.

Bobinas de acero inoxidable



ALAMBRE REDONDO BIOSTEEL



Marca: Leone

Descripción: Envase: 1 bobina de 25 m.

Aleación de acero inoxidable expresamente estudiada para evitar las alergias al níquel (Cr 16,5%, Mn 11%, Mo 2,7%, N 0,5%, Fe resto).

Apto para cualquier tipo de empleo ortodóntico.

*Rastros de níquel $\leq 0,05\%$ se deben al proceso de fabricación.

0,7mm (.028") 1800/2000 N/mm2.

Ref. L09950 Diámetro 0,7 mm.

51,75€

Retenedor de titanio



RETENEDORES LINGUALES RETAINIUM



Marca: Reliance Orthodontics

Descripción: Cinta de titanio (sin níquel) con fuerza interproximal. Es ideal para ferulización semi-permanente e retención, especialmente en zonas difíciles de extracciones:

- Elimina problemas de alergias al níquel.

- Reduce desgaste.

- Mayor fuerza interproximal.

- 10 tiras de 15 cm. cadauna.

Dimensiones: 0.694 mm. (w) x 0.297 mm. (h)

Ref. L5900

78,85€

Retenedor de titanio



RETAINIUM XL

Marca: Reliance Orthodontics

Descripción: Cinta de titanio (sin níquel) con fuerza interproximal. Es ideal para ferulización semi-permanente e retención, especialmente en zonas difíciles de extracciones:

- Elimina problemas de alergias al níquel.
- Reduce desgaste.
- Mayor fuerza interproximal.
- 10 tiras de 15 cm. cada una.

Dimensiones: 0,69 x 0,41 mm. (.027" x .016")

Ref. L922

78,85€

SIGA-NOS

Fique a par das
nossas **promoções**
e **novidades**



Até

-5%

pedidos superiores
a 1.000€*

EXCLUSIVO LOJA ONLINE

*Descontos acumuláveis às ofertas mensais sobre o PVP.

Retenedor de acero inoxidable



Inox

Solo por
48,25€



ALAMBRE TRENZADO PARA RETENEDORES

Marca: Bestdent

Descripción: Acero inoxidable. 10 varillas.

Ref. L5633

48,25€

Retenedor de acero inoxidable



RETENEDORES LINGUALES BOND-A-BRAID (BAB)

Marca: Reliance

Descripción: 10 varillas de 15 cm.

Dimensiones: 0.673 mm (w) x 0.268 mm (h)

Ref. L1236

65,75€

-Alambre para retenedores linguales

- La retención permanente se aumenta enormemente utilizando un alambre de 8 hilos, aplanado e blando. El uso de este alambre evita problemas de control de torque si utiliza un alambre redondo.

- Cuando se cementa en la parte lingual de los incisivos superiores, debido a su perfil

bajo, el alambre causa menos interferencia a los incisivos inferiores.

- Siendo alambre blando, es fácil de adaptar e previene movimiento de dientes que se asocia con arames activos.

- Adicionalmente sirve para mantener una diastema cerrada, mantener sitios difíciles de extracción e para ferular dientes comprometido periodontalmente.



Retenedor de acero inoxidable

RETENEDOR LINGUAL



71,95€

Bolsa de 10 uds

Marca: Proclinic Expert
Descripción: Bobina de 91 cm.

Ref. L00001

El retenedor de Proclinic Expert es un tipo de retenedor lingual hecho de alambre trenzado que no necesita ser doblado para acomodarse a la anatomía de la superficie lingual.

- Fabricado en acero inoxidable de grado médico 316L.
- Permite un control 3D sobre el posicionamiento del diente mientras retiene.
- Un 50% más de flexibilidad
- Grosor de 0,4mm para minimizar la interferencia oclusal
- Ancho de 0,9mm para minimizar que se quede la comida atrapada

Además cuenta con 3 características únicas:

- Mayor flexibilidad. Note como los bordes del alambre son más redondeados permitiendo más flexibilidad. La mayor flexibilidad le ayudará a conseguir mejor adaptabilidad a la superficie lingual de los dientes más anteriores.
- Mayor resistencia a impactos e mayor resistencia a la tracción. Esto le da al retenedor más poder para absorber fuerzas e resistir roturas obteniendo una baja tasa de fallos.
- Superficie más pulida para minimizar el crecimiento de placa.



Retenedor de oro

ORTHO FLEXTECH ORO (OFT2)

Marca: Reliance
Descripción: Bobina de 75 cm. Dimensiones: 0.974 mm. (w) x 0.402 mm. (h)

Ref. L1231

315,99€

ORTHO FLEXTECH ORO GRABADO / ETCHED

Marca: Reliance
Descripción: Para los profesionales que prefieren una fuerza de adhesión adicional entre el retenedor e el cemento/adhesivo, Reliance Orthodontics presenta Ortho Flextech Oro Pregrabado (Etched) Bobina de 75 cm.

Ref. L5910

321,99€

ORTHO FLEXTECH ORO SIN NÍQUEL

Marca: Reliance

Ref. L0000

337,99€

Reliance Orthodontics presenta el retenedor lingual Ortho Flextech de oro blanco de 14 quilates, bicompatibile.

- Estabiliza correcciones ortodónticas
- Previene recaídas rotacionales
- Una fácil aplicación dada que conforma naturalmente a la arcada
- Menos tiempo en el sillón

- El más bajo nivel de roturas entre toda la gama de retenedores linguales debido a un encadenado más flexible.
- Se necesita menos visitas del paciente
- Menos costes de laboratorio.
- Más comodidad para el paciente debido a su perfil bajo e plano
- Único retenedor totalmente pasivo que existe, ninguna fuerza activa e menos roturas

Inox

RETENEDORES LINGUALES ORTHO FLEXTECH ACERO INOXIDABLE

Marca: Reliance
Descripción: Alambre: Varillas e bobinas. Bobina de 75 cm. La última generación en retención lingual utilizando retenedor de acero inoxidable. Dimensiones: 0.974 mm. (w) x 0.402 mm. (h)

Ref. L1238

146,99€

ORTHO FLEXTECH ACERO INOXIDABLE GRABADO / ETCHED

Marca: Reliance
Descripción: Para los profesionales que prefieren una fuerza de adhesión adicional entre el retenedor e el cemento/adhesivo, Reliance Orthodontics presenta Ortho Flextech Acero Inoxidable Pregrabado (Etched). Alambre: Varillas e bobinas. Bobina de 75 cm. La última generación en retención lingual utilizando retenedor de acero inoxidable. Dimensiones: 0.974 mm. (w) x 0.402 mm. (h)

Ref. L5913

165,99€

Reliance Orthodontics presenta Ortho Flextech Acero Inoxidable, un 30% más fuerte en fuerza tensil que la versión de Ortho Flextech Oro e una 30% más de resistencia torsional. La versión de acero inoxidable tiene las mismas dimensiones, forma de eslabón, e longitud, con la ventaja adicional de tener un precio menor.

- Estabiliza correcciones ortodónticas
- Previene recaídas rotacionales
- Una fácil aplicación dada que conforma naturalmente a la arcada

- Menos tiempo en el sillón
- El más bajo nivel de roturas entre toda la gama de retenedores linguales debido a un encadenado más flexible.
- Se necesita menos visitas del paciente
- Menos costes de laboratorio.
- Más comodidad para el paciente debido a su perfil bajo e plano.
- Único retenedor totalmente pasivo que existe, ninguna fuerza activa e menos roturas

Retenedor de acero inoxidable



Retenedor de acero inoxidable

RETENEDORES LINGUALES ALAMBRE TRENZADO PLANO PARA RETENEDOR LINGUAL (SPLINTING)



Inox

Marca: Leone

Descripción: Bobina de 1,5 m. Ideal para obtener una férula mínimamente invasiva e resistente. La alta plasticidad del alambre permite el ajuste exacto de la anatomía de la lengua, mientras que su geometría tejida favorece la unión con el compuesto. Medidas Grosor: 0,25 mm. x Anchura: 0,68 mm.

Ref. L9513

51,39€



ARCO CON 2 ASAS T (2 LLAVES EN T)

Marca: Proclinic Expert

Características: Los arcos de alambre en bucle ofrecen una excelente versatilidad para una variedad de aplicaciones, incluyendo la intrusión anterior, el cierre de espacios, la retracción anterior, etc. En una variedad de tamaños para adaptarse a la mayoría de los pacientes, arcos superiores e inferiores, localizando las asas entre el lateral y el canino. Para seleccionar el tamaño adecuado, medir a lo largo del borde incisal de distal lateral a distal lateral opuesto con una regla mm.

Cómo medir los arcos con asas con la regla flexible Ref. L9185

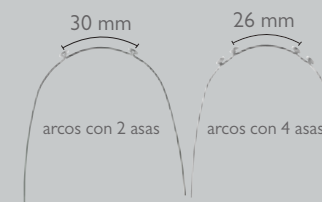

24,25€

Envase de 5 arcos

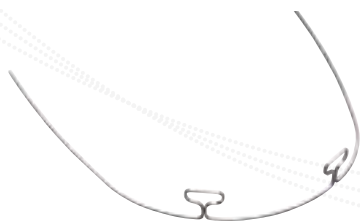

	INFERIORES					SUPERIORES				
	24mm Ref	26mm Ref	28mm Ref.	30mm Ref.	32mm Ref.	34mm Ref.	36mm Ref.	38mm Ref.	40mm Ref.	42mm Ref.
.016 x .022"	L9511	L0679	L0680	L0681	L0682	L0683	L0684	L0685	L0686	L0687
.017 x .025"	-	L0688	L0689	L0690	L0691	L0692	L0693	L0694	L0695	L0696
.019 x .025"	-	L0697	L0698	L0699	L0700	L0701	L0702	L0703	L0704	L0705



ARCO CON 2 ASAS BULL / KEYHOLE

Marca: Proclinic Expert

Descripción: arcos de acero inoxidable. Los arcos de alambre en bucle ofrecen una excelente versatilidad para una variedad de aplicaciones, incluyendo la intrusión anterior, el cierre de espacios, la retracción anterior, etc. Variedad de tamaños para adaptarse a la mayoría de los pacientes, arcos superiores e inferiores, localizando las asas entre el lateral y el canino. Para seleccionar el tamaño adecuado, medir a lo largo del borde incisal de distal lateral a distal lateral opuesto con una regla mm.

24,25€

Envase de 5 arcos

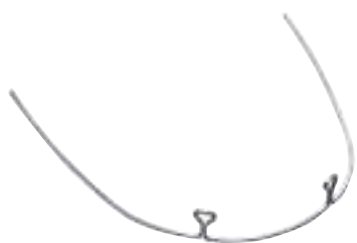

	INFERIORES				SUPERIORES					
	26mm Ref	28mm Ref	30mm Ref	32mm Ref	34mm Ref	36mm Ref	38mm Ref	40mm Ref	42mm Ref	
.016 x .022"	L0715	L0716	L0717	L0718	L0719	L0720	L0721	L0722	L0723	
.017 x .025"	L0724	L0725	L0726	L0727	L0728	L0729	L0730	L0731	-	
.019 x .025"	L0733	L0734	L0735	L0736	L0737	L0738	L0739	L0740	L0741	



Inox

ARCO CON 4 ASAS BULL / KEYHOLE

Marca: Proclinic Expert

Descripción: Los arcos de alambre en bucle ofrecen una excelente versatilidad para una variedad de aplicaciones, incluyendo la intrusión anterior, el cierre de espacios, la retracción anterior, etc. En una variedad de tamaños para adaptarse a la mayoría de los pacientes, arcos superiores e inferiores, localizando las asas entre el lateral y el canino. Para seleccionar el tamaño adecuado, medir a lo largo del borde incisal de distal lateral a distal lateral opuesto con una regla mm.

26,29€

Envase de 5 arcos

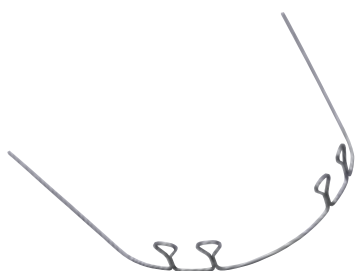

	INFERIORES				SUPERIORES					
	26mm Ref	28mm Ref	30mm Ref	32mm Ref	34mm Ref	36mm Ref	38mm Ref	40mm Ref	42mm Ref	
.016 x .022"	L0751	L0752	L0753	L0754	L0755	L0756	L0757	L0758	L0759	
.017 x .025"	L0760	L0761	L0762	L0763	L0764	L0765	L0766	L0767	L0768	
.019 x .025"	L0769	L0770	L0771	L0772	L0773	L0774	L0775	L0776	L0777	

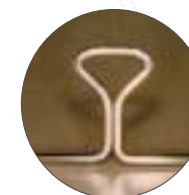



Acessórios para arcos

SOPORTE DE ARCOS DE ALUMINIO

Marca: Proclinic
 Características: Esterilizável em autoclave ou em ar seco. arcos no incluídos. Fabricado em alumínio anodizado. Peso ligero.
 Medidas: Alt. 4 cm Anch. 20 cm Prof. 9,5 cm.

Ref. L0905

108,99€

Bolsa | suporte

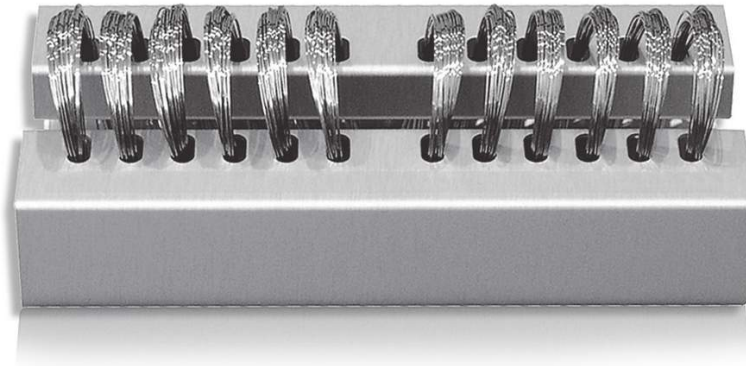

Cinchar

Solo por
31,75€



perfecto para
 "cinching"



CON
 LOS QUETÚ
 AHORRAS



DOBLADOR DISTAL

Marca: Bestdent
 Descripción: Lavar, aclarar e secar antes de esterilizar.

Ref. L21002 | ud.

31,75€

Accede a los extremos distales de los arcos para doblarlos (cinching) o ponerlos rectos (uncinching).

Poupe tempo,
 poupe dinheiro
 Loja online

Conheça as vantagens de comprar
 na nossa loja online!



SAIBA MAIS AQUI

www.montellano.pt

DESCONTOS POR ESCALÃO

-2%
 pedidos
 superiores
 a 300€*

-3%
 pedidos
 superiores
 a 500€*

-5%
 pedidos
 superiores
 a 1.000€*

EXCLUSIVO LOJA ONLINE

*Descontos acumuláveis às ofertas mensais sobre o PVP.

Acessórios para arcos, cinchar e organizador de arcos, varillas

COLBOLOY AZUL "TIPO ELGILOY BLUE"

Marca: Proclinic Expert



Desde
32,99€

Tubo de 10 uds.

El alambre níquel cobalto, Colboloy Azul, igual que el Elgiloy Blue es una aleación única que tiene características muy beneficiosas:

- Blando Temperable
- Se fractura mucho menos e aguanta mucha más presión.
- Permite dobles precisas e elaboradas.
- Se puede tratar con calor después de conformarlo para incrementar su fuerza (10 minutos a 480°C)
- Para uso especialmente en Aparatos funcionales e removibles
- Para hacer Quad Hélix e Goshgarian
- Es el producto preferido por laboratorios e ortodoncistas utilizando la técnica Ricketts e Bioprogresiva.

+ Hechas con materiales de alta calidad, la varillas Proclinic Expert son altamente resistentes. Su meticuloso procedimiento de fabricación mediante tratamientos de calor e frío evita que las varillas se deformen e pierdan funcionalidad. Asimismo, una vez finalizado el proceso de producción, se someten a un riguroso análisis con pruebas de resistencia e controles de calidad que hacen que se obtenga un producto con unos acabados perfectos e totalmente libre de irregularidades.

Inox



REDONDOS

	Ref.	Precio
.014"/0,35 mm	L1123**	32,99€
.016"/0,40 mm	L1124	32,99€
.018"/0,45 mm	L1125	32,99€
.028"/0,70 mm	L3068	35,29€
.030"/0,76 mm	L1126	35,29€
.032"/0,81 mm	L1127	35,29€
.036"/0,90 mm	L3069	35,29€
.040"/1,00 mm	L3070	53,79€
.045"/1,14 mm	L1128	53,79€
.051"/1,29 mm	L1129	65,25€

Tubo 10 uds (35,5 cm cada una)

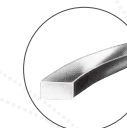

RECTANGULARES

	Ref.	Precio
.016x.016"	L3071	36,75€
.016x.022"	L3072	36,75€
.017x.025"	L3073	36,75€
.018x.025"	L1130	36,75€
.019x.025"	L1131	36,75€

Tubo 10 uds (35,5 cm cada una)

VARILLA DE ALAMBRE ACERO

Marca: Proclinic Expert

Características: Las varillas de acero Marca Proclinic Expert están fabricadas utilizando el grado médico de acero 304v, perfecto para usos clínicos e de laboratorio. Esta calidad consigue resistir deformación.



Desde
12,59€

Tubo de 10 uds.



REDONDOS

	Ref.		Ref.
.012"/0,3 mm	L0778	.024"/0,6 mm	L0783
.014"/0,35 mm	L0779	.028"/0,7 mm	L0784
.016"/0,40 mm	L0780	.032"/0,8 mm	L0785
.018"/0,45mm	L0781	.036"/0,9 mm	L0786
.020"/0,5 mm	L0782	.040"/1 mm	L0787

Tubo 10 uds. **12,59€**

Tubo 10 uds. **12,59€**

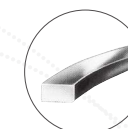

RECTANGULARES

	Ref.
.016x.016	L0788
.016x.022	L0789
.017x.025	L0790
.018x.025	L0791
.019x.025	L0792
.021x.025	L0793

Tubo 10 uds.

14,29€

Inox

TORRETAS PARA REALIZAR ARCOS RECTANGULARES O REDONDOS

Descripción: Para realizar arcos con o sin torque.
Disponibles en ocho versiones contramarcadas por diferentes colores.
El cuerpo ranurado es de acero inoxidable.



TORRETA NEGRA LEONE
Ref. L1973 **157,49€**

Para realizar arcos rectangulares con torque 0°-10°-16°-23°. Sólo para alambre de .016" x .022".



TORRETA PLATA LEONE
Ref. L1972 **157,49€**

Para realizar arcos rectangulares con torque 0°-7°-10°-13°-16°. Sólo para alambre de .021x.025" e .021x.028"



TORRETA AZUL LEONE
Ref. L1970 **157,49€**

Para realizar arcos rectangulares de .016" a .025". (.016 x .016 / .016 x .022 / .017 x .025 / .018 x .018 / .018 x .025 / .019 x .025 / .021 x .025)



TORRETA VERDE LEONE
Ref. L1975 **157,49€**

Para realizar arcos redondos de .014" -.016" -.018" -.020".



TORRETA ORO LEONE
Ref. L1971 **157,49€**

Para realizar arcos rectangulares con torque 0°-7°-10°-13°-16°. Sólo para alambre de: .018 x .018 e .018 x .025



Torretas, marcadores de arcos



Acessórios para arcos

MARCADORES DE ARCOS

Marca: Proclinic
Características: Cera de color sobre palito desechable.

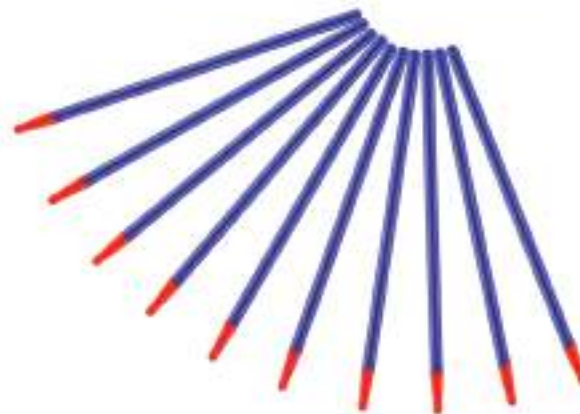

26,89€

100 marcadores

Ref. L0859 Color rojo **26,89€**
Ref. L0860 Color blanco **26,89€**

Descontos por **ESCALÃO**

Quanto mais **comprar,** mais pode **poupar!**

EXCLUSIVO LOJA ONLINE

Todos os nossos descontos são acumuláveis



Brackets
KIT

proclinic

Brackets
KIT

proclinic

Archwires

Archwires

proclinic
expert

2

Brackets

Baixo atrito/autoligados:

Experience.....	64
Proclinic Expert	65
Aqua SL Leone	66
Smartclip 3M Unitek	67
Carriere	67
Interactive SL	68
Agility SL	68
Easyclip+	69
Victory Active SL.....	70
Autoligado tipo D	70
Quick 2.0. Forestadent.....	71
Logic Line Leone	72

Linguales:

Idea-L Leone	72
--------------------	----



















Metálicos:

Metálicos Proclinic.....	73
Legend - GC Orthodontics	74
Victory- 3M Unitek.....	75
Victory Low Profile- 3M Unitek.....	75
MiniPrevail.....	76
Sprint - Forestadent	77
Mini Diagonali - Leone	78
Elite - Ortho Organizers	80
Metálicos - Leone.....	81
3G - Ortho Pacific	83
2G - Ortho Pacific	83
Discovery Smart - Dentaurum.....	83
Agility Twin.....	84

Estéticos:

















Cerâmicos Aqua - Leone.....	84
Cerâmicos Proclinic	86
Composite Proclinic.....	88
Cerâmicos con Ranura de Plata Proclinic	90
Cerâmicos Glam - Forestadent.....	92
Discovery Pearl - Dentaurum	92
Cerâmicos Proclinic Expert.....	93
Cerâmicos Vapor.....	94
Cerâmico Mini-Twin Clear - Lancer Orthodontics ...	96
Zafiro Ghiaccio.....	96
Zafiro Bestdent.....	97
Fantoma	98
Demonstração.....	99
Acessórios estéticos	100
Instrumental brackets	101
Mini implantes ortodônticos.....	104
Tubos bucales	110
Bandas.....	116
Acessórios bandas	121

BRACKETS

	AUTOLIGADOS															CONVENCIONALES				
	METÁLICOS													ESTÉTICOS		METÁLICOS				
	BRACKETS AUTOLIGADOS PROCLINIC EXPERT	EXPERIENCE GC Orthodontics	EXPERIENCE MINI GC Orthodontics	SMARTCLIP 3M Unitek	CARRIERE SLX Ortho Organizers	BRACKET CARRIERE SLX 3D Ortho Organizers	BRACKET TIPO D Ortho Pacific	EASYCLIP+ Aditek	INTERACTIVE SL Leone	QUICK 2.0 Forestadent	LOGIC LINE Leone	VICTORY ACTIVE SL 3M Unitek	BRACKET AGILITY SL G&H Orthodontics	EXPERIENCE CERÁMICO GC Orthodontics	AQUA SL CERÁMICO Leone	METÁLICOS Proclinic	LEGEND GC Orthodontics	LEGEND MINI GC Orthodontics	VICTORY 3M Unitek	VICTORY LOW PROFILE 3M Unitek
																				
Roth .018	X	X	X		X		X		X				X		X	X		X	X	
Roth .022	X	X	X		X			X	X	X	X	X	X	X	X	X	X	X	X	
Roth Vertical Slot .018																X				
Roth Vertical Slot .022																X				
MBT .018		X		X	X		X		X				X		X	X				
MBT .022	X	X	X	X	X		X	X	X			X	X	X	X	X			X	
Standard Edgewise .018															X					
Standard Edgewise .022															X					
Ricketts .018																				
CCO .022							X													
Damon .022 Torque Standard						X	X													
Damon .022 Bajo Torque							X													
Damon .022 Super Torque							X													
Carriere .022					X															

TÉCNICA



	CONVENCIONALES																				LINGUALES
	METÁLICOS										ESTÉTICOS										METÁLICOS
	MINIPREVAL G&H Orthodontics	MINI DIAGONALI Leone	SPRINT Forestadent	MINI SPRINT Forestadent	ELITE Ortho Organizers	METÁLICOS Leone	DISCOVERY SMART Dentaurum	3G Ortho Pacific	2G Ortho Pacific	CERÁMICOS Proclinc	CERÁMICOS Proclinc Expert	CERÁMICOS CON SLOT DE PLATA Proclinc	AQUA CERÁMICOS Leone	COMPOSITE Proclinc	VAPOR CERÁMICOS G&H Orthodontics	GHIACCIO ZAFIRO Leone	ZAFIRO Bestdent	DISCOVERY PEARL Dentaurum	BRACKET CERÁMICO MINI-TWIN CLEAR Lancer Orthodontics	GLAM CERÁMICOS Forestadent	IDEA-L Leone
																					
Roth .018	X	X	X	X		X	X	X	X	X	X		X	X	X	X	X	X		X	
Roth .022	X	X	X	X	X	X	X	X	X	X	X		X	X	X	X	X	X	X	X	
Roth Vertical Slot .018	X																				
Roth Vertical Slot .022	X																				
MBT .018	X									X					X						
MBT .022	X					X	X	X		X	X				X		X	X	X	X	
Standard Edgewise .018									X				X								X
Standard Edgewise .022									X				X								
Ricketts .018		X				X						X									
CCO .022																					
Damon .022 Torque Standard																					
Damon .022 Bajo Torque																					
Damon .022 Super Torque																					

BRACKETS EXPERIENCE DE GC ORTHODONTICS (comparable al bracket In-Ovation de GAC).

GC Orthodontics (una división de GC Corporation, fabricante japonés de cementos, adhesivos etc, como el Fuji Ortho), ha firmado un acuerdo con Tomy, el fabricante de ortodoncia que ha fabricado muchos productos para GAC desde hace muchos años, entre ellos brackets, arames, etc.

Proclinc ahora dispone de los productos fabricados por Tomy, bajo la marca GC Orthodontics.

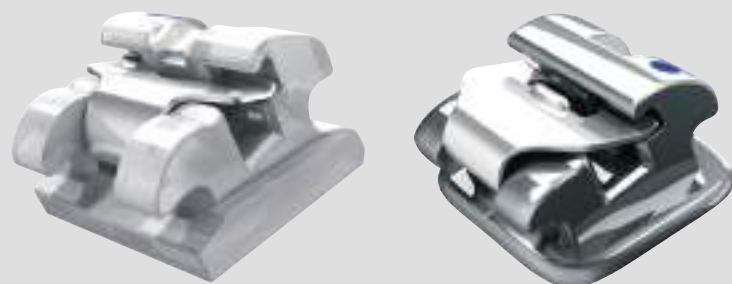

¿Puede encontrar las diferencias entre los brackets Experience de GC Orthodontics e los brackets In-Ovation®?

In-Ovation® es una marca registrada de Dentsply GAC

INSTRUMENTAL PARA UTILIZAR CON LOS BRACKETS EXPERIENCE CERÁMICOS E METÁLICOS

Marca: G.C. Orthodontics



	Cerâmicos	Metálicos
Apertura de bracket	L4111	-
Introducir arco	L4112	L4113
	93,89€	

EXPERIENCE™ CERÁMICO



Marca: G.C. Orthodontics

Características: Referente de los brackets estéticos, por la estética en boca, excelente resistencia de cementado e sus excelentes propiedades mecánicas. Su clip es recubierto de rodio que se mimetiza en el aspecto con la cerámica del bracket. Informação de primera orden es compatible con los brackets EXPERIENCE™ Metal. Cuando ambos tipos de brackets están presentes en la misma arcada, el aparato permanece homogéneo.

CASOS DE 16 BRACKETS (5-5 SUPERIOR E 3-3 INFERIOR)

	Roth.	MBT
	Ref.	Ref.
.018"	L4100	L4101
.022"	L4102	L4103
	369,99€	

Nosotros no podemos:

- Los dos están fabricados por Tomy en Japón
- Los dos están disponibles en Cerâmico e en Metálico
- Los dos están disponibles en las Técnicas Roth e MBT, .018" e ,022".

La diferencia encontrarás en que al hacer tu pedido a través de nosotros, tendrás:

- el **alto nivel de servicio** que sólo ofrece Proclinc,
- un **importante ahorro en precio** que sólo ofrece Proclinc,
- la posibilidad de **comprar todo lo que necesitas en ortodoncia e en dental en un solo proveedor, Proclinc**

EXPERIENCE™ METÁLICOS



Marca: G.C. Orthodontics

Características: El control e deslizamientos son las dos características que hicieron del EXPERIENCE™ Metal el bracket de autoligado más vendido en todo el mundo.

- Identificación de color Disto-gingival.
 - Sistema de apertura del clip gingival.
 - Sistema de apertura de clip en la cara vestibular.
 - Muelle-clip con dos puntos de contacto, cubriendo completamente la ranura.
 - Marcaje de línea vertical para un posicionamiento ideal. Bracket romboidal.
 - Clip Interactive.
 - Ranura de entrada de triple bisel.
 - Torque en la base.
 - El microarenado en la malla de la base asegura una la retención superior. El número identifica el diente.
- Códigos de color: El código de color disto-gingival permite una identificación del bracket para evitar errores de cementado. Para algunas prescripciones, estos códigos de color pueden ser diferentes en los premolares. Códigos e numeraciones en la base. Todas las bases de los brackets están grabadas con láser con una anotación Palmer para facilitar la identificación de la prescripción e del diente.

Casos de 20 brackets (5-5 sup. e inf.), con ganchos en 3s, 4s e 5s.

EXPERIENCE MINI (versión G.C. de InOvation Mini).	Roth. Ref.	MBT Ref.
.018"	L4104	--
.022"	L4106	L4105

336,99€

Casos de 20 brackets (5-5 sup. e inf.), con ganchos en 3s, 4s e 5s.

EXPERIENCE (versión G.C. de InOvation)	Roth Ref.	MBT Ref.
.018" con ganchos en 3, 4, 5	L4138	L4140
.018" con ganchos en 3		L4143
.022" con ganchos en 3,4, 5	L4139	L4141
.022" con ganchos en 3		L4144

243,99€

Casos de 10 brackets.

EXPERIENCE ROTH

Número	Torque	Ángulo	Rotación	.022"
Superiores				
11	12°	5°	0°	L9556
21	12°	5°	0°	L9557
12	8°	9°	0°	L9558
22	8°	9°	0°	L9499
13g	-2°	13°	4°m	L9559
23g	-2°	13°	4°m	L9560
14g/15g	-7°	0°	2°d	L9561
24g/25g	-7°	0°	2°d	L9562

Inferiores

41/42	0°	2°	0°	L9563
31/32	0°	2°	0°	L9564
43g	-11°	7°	2°m	L9565
33g	-11°	7°	2°m	L9566
44g	-17°	0°	4°d	L9567
34g	-17°	0°	4°d	L9568
35g	-22°	0°	4°d	L9569

121,99€



Brackets autoligados

BRACKETS AUTOLIGADOS

Marca: Proclinic Expert
Características:

FABRICADO CON TECNOLOGÍA MIM

Bracket fabricado con tecnología MIM con base de malla 80 mesh e identificación FDI.

Su tapa está fabricada con ni-ti lo suficientemente fuerte para soportar las continuas fuerzas a la vez que asegura el control del movimiento del diente.

TAPA INTERACTIVA

Su tapa interactiva permite un control biomecánico progresivo para aprovechar la baja fricción en las fases iniciales en su fase pasiva e un acabado perfecto gracias a la activación de la fase activa con los últimos arcos.

Además sus aletas permiten la aplicación de ligaduras si se requiere un control biomecánico absoluto.

DISEÑO

Código de color con marca de identificación disto-gingival para una fácil colocación.

Perfil bajo.

Slot biselado en las partes mesio-distales para favorecer el deslizamiento del arco.

Dimensiones reducidas sin sacrificar el control.

FÁCIL APERTURA Y CIERRE

No requiere un instrumento especial. Puede usar un instrumento con punta, como una sonda.



CASOS	.018"x.030"	.022"x.030"
ROTH ganchos en 3,4,5	L8509	L8507
MBT ganchos en 3,4,5	-	L8508

198,99€



FASE PASIVA

Los arcos redondos hasta .020" no serán vinculados por la tapa, reduciendo la fricción e facilitando la fase de alineación e nivelación.



FASE INTERACTIVA

Los arcos rectangulares para cierre de espacios deforman elásticamente la tapa obteniendo un control biomecánico.



FASE ACTIVA

Los arcos rectangulares desde .016"x.022" para el acabado rellenan completamente el slot, entrando en contacto activo con la tapa para proveer torque e rotación.

ROTH	Torque	Angulación	.022"x .030"	.018"x .030"
11 (Centrales)	+12°	+5°	L8821	L8836
21 (Centrales)	+12°	+5°	L8822	L8837
12 (Laterales)	+8°	+9°	L8823	L8838
22 (Laterales)	+8°	+9°	L8824	L8839
13 g	-2°	+11°	L8825	L8840
23 g	-2°	+11°	L8826	L8841
14 g/ 15 g	-7°	0°	L8827	L8842
24 g/ 25 g	-7°	0°	L8828	L8843
41/31/42/32	-1°	0°	L8829	L8844
43 g	-11°	+7°	L8830	L8845
33 g	-11°	+7°	L8831	L8846
44 g	-17°	0°	L8832	L8847
34 g	-17°	0°	L8833	L8848
45 g	-22°	0°	L8834	L8849
35 g	-22°	0°	L8835	L8850

1 bracket

10,49€

MBT	Torque	Angulación	.022"x .030"
11 (Centrales)	+17°	+4°	L8851
21 (Centrales)	+17°	+4°	L8852
12 (Laterales)	+10°	+8°	L8853
22 (Laterales)	+10°	+8°	L8854
13 g	-7°	+8°	L8855
23 g	-7°	+8°	L8856
14 g/ 15 g	-7°	0°	L8857
24 g/ 25 g	-7°	0°	L8858
41/31/42/32	-6°	0°	L8859
43 g	-6°	+3°	L8860
33 g	-6°	+3°	L8861
44 g	-12°	+2°	L8862
34 g	-12°	+2°	L8863
45 g	-17°	+2°	L8864
35 g	-17°	+2°	L8865

1 bracket

10,49€

Ref. **L8866** Instrumento para abrir el bracket con facilidad

15,69€



CARRIÈRE MOTION CLASS II (DISTALIZER) I SET

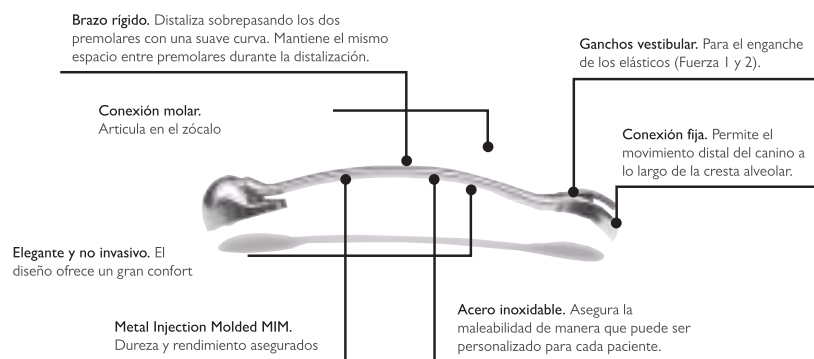

Marca: Ortho Organizers

Descripción: 1 set, 1 izquierdo e 1 derecho

El Carrière Distalizer es un innovador aparato de corrección ortodóntica diseñado e patentado por el Dr. Luis Carrière. Este nuevo modelo surge del estudio biomecánico e por ordenador para reducir los procesos de corrección dental mediante la simulación.

Permite limitar las extracciones e convertir los casos de clase II en casos de clase I. Ofrece mayor comodidad e reduce el tiempo de tratamiento hasta cuatro meses. Aplica una fuerza para un correcto movimiento distal molar, con la rotación e la inclinación totalmente predecibles, antes de aplicar los brackets o alineadores. Está articulado, la articulación tipo rótula ofrece la máxima libertad de movimiento, incluye unos topes que permiten detener el movimiento en la posición deseada evitando cualquier rotación o inclinación no deseadas.

- Reducción en la profundidad de la ranura para el control más preciso de los dientes

- Ganchos totalmente integrados que eliminan la necesidad de ganchos auxiliares.

Primer bicúspide a primer molar	Ref.	Izquierda	Derecha
18 mm	L2189		
21 mm	L2191		
De cúspide a primer molar			
22 mm	L2190		
23 mm	L4830		
24 mm	L8028	L4822**	L4823**
25 mm	L2418	L4824**	L4825**
26 mm	L2192	L4826**	L4827**
27 mm	L4829		

308,99€ 154,99€ 154,99€

Kit 16,18,20,23,25 e 27mm	L9512
	1.732,99€

Distalizadores



CARRIÈRE MOTION ESTÉTICO

Marca: Ortho Organizers

Descripción: Caja de 1 unidad.

De cúspide a primer molar	Izquierda	Derecha
23 mm	L2260	L2261
25 mm	L2262	L2263
27 mm	L2264	L2265

162,99€ 162,99€

El Carrière Distalizer es un innovador aparato de corrección ortodóntica diseñado e patentado por el Dr. Luis Carrière. Este nuevo modelo surge del estudio biomecánico e por ordenador para reducir los procesos de corrección dental mediante la simulación. Su versión estética es perfecta para su uso combinado con brackets estéticos o alineadores.

Brackets autoligados



Apertura
Insertar la punta de una sonda dental o de un instrumento de utilidad en el agujero sobre la tapa e ejercer un movimiento en dirección oclusal.



Técnica	.022
Roth	L1297
MBT	L1298

295,20€

1 caso de 20 brackets (De 3-3 cerámicos, 4s e 5s metálicos)

BRACKETS AQUA SL CERÁMICO AUTOLIGADO

Marca: Leone

Características: Brackets AQUA SL cerámica combinan la máxima traslucidez con la característica biomecánica típica de los brackets autoligados interactivos. Realizados con tecnología CIM (Ceramic Injection Moulding). Slot biselado para evitar el notching (deformación permanente e irreversible del alambre) e minimizar el binding (deformación elástica reversible del alambre). El tratamiento superficial con rodio disminuye el reflejo de la luz, haciéndolo mínimamente visible. Sencillez de apertura e cierre debido a la tapa de aleación de Niquel Titanio.

Os preços indicados são por unidade de produto com exceção das referências identificadas como kits).

BRACKETS AUTOLIGADOS SMARTCLIP™

Marca: 3M Unitek

Características: Sistema de Brackets Autoligables

(Self-Ligating) que incluye las propiedades de Níquel Titanio en un diseño único. Con este sistema, no es necesario ni abrir ni cerrar pestañas, ya que los ganchos de níquel titanio con una fuerza programada evita que salga el arco. Siendo un bracket gemelo, también permite mantener sus técnicas de trabajo preferidas.

También disponible en kits con el sistema de adhesivo APC ya incorporado en la base del bracket.



TÉCNICA MBT Ganchos en caninos e premolares

I Caso - 20 Brackets	MBT .018"	MBT .022"	
	Ref.	Ref.	
5-5 superior e inferior	L0282**	L0283	460,99€
5-5 superior e inferior APC	-	L0285	512,99€

BRACKETS AUTOLIGABLES CARRIERE SLX

Marca: Ortho Organizers

Descripción: El sistema de bracket Carriere SLX restablece los estándares de excelencia e rendimiento en brackets de autoligado pasivos que determinan numerosas innovaciones para la eficacia y la eficiencia clínica. Diseñado para cumplir con sus máximos objetivos: el manejo eficaz de sus casos, óptimo posicionamiento de los dientes e acabados meticulosos.

El objetivo principal del distalizer es producir un movimiento de rotación de los primeros molares superiores alrededor de la raíz palatina, al mismo tiempo que reciben un impulso de distalización en masa. El enfoque biomecánico que ha tenido el proyecto, ha sido el resultado de una profunda investigación con las más avanzadas tecnologías de diseño asistido por computadora. De esta forma, se permite reducir el periodo de tratamiento de 24 a 15 meses. Todo este proceso se lleva a cabo de una forma confortable, indolora, rápida e precisa.

Deslizamientos suaves, seguros e fáciles de operar con señales audibles e táctiles

El cierre externo Sure-Lok para un acceso higiénico e funcionalidad confiables

Apertura oclusal, superiores e inferiores, para evitar la compresión de la encía



Anchos de fijación del bracket específicos para cada diente que proporcionan un control excepcional de rotación

Numerosas señales verticales e horizontales para la colocación exacta e rápida

Kits de 1 Caso	MBT .022 Ref.
5-5 Sup e inf (20 brackets)	L9623

359,99€



BRACKET CARRIERE SLX 3D

Marca: Ortho Organizers

Ref. L4758 Técnica Carriere .022 **369,99€**
Ref. L8195 Estético Técnica Carriere .022 **495,99€**

TECNICA CARRIERE .022		
	Torque	Angulación
11	+12°	+5°
21	+12°	+5°
12	+8°	+8°
22	+8°	+8°
13 g	0°	+9°
23 g	0°	+9°
14 g	-7°	0°
24 g	-7°	0°
15 g	-7°	0°
25 g	-7°	0°
31/32/41/42	-1°	0°
43 g	0°	+5°
33 g	0°	+5°
44 g	-12°	+2°
34 g	-12°	+2°
45 g	-17°	+2°
35 g	-17°	+2°



INSTRUMENTOS PARA ABRIR BRACKETS CARRIERE SLX 3D

Marca: Hu-Friedy
 Envase: 1 unidad

Ref. L4770 Instrumento para abrir Carriere SLX 3D **139,99€**



Brackets autoligados



CASO - 20 brackets	.022
Roth (ganchos en 3, 4, 5)	L09911
MBT (ganchos en 3, 4, 5)	L09912

201,89€

BRACKET INTERACTIVE SL

Marca: Leone

Características: 1 caso de 20 brackets.

Bracket fabricado con tecnología MIM en acero biomedical soldado con láser con base de malla 80 mesh e identificación FDI.

Su tapa está fabricada con una aleación elástica que permite abrir e cerrar el bracket con total seguridad. La parte deslizante de la tapa está unida entre la base e el cuerpo por una soldadora con láser que impide que se despegue.

Código de color con marca de identificación disto-gingival para una fácil colocación.

Ganchos de bola.

Perfil bajo.

No requiere un instrumento especial. Puede usar un instrumento con punta, como una sonda.

Brackets autoligados



BRACKET AGILITY SL

Marca: G&H Orthodontics

Envase: 20 brackets.

Ref. L60192 MBT .022 3,4,5G

199,99€

Ref. L60193 ROTH .022 3,4,5G

199,99€

El Agility® SL es un bracket autoligado pasivo, está formado por Metal Injection Molded (MIM) de acero inoxidable grado médico 17-4 stainless steel.

- Este bracket de una sola pieza ofrece una calidad alta para un bracket de autoligado que ahorra tiempo.
- Su clip convertible de NiTi ofrece flexibilidad superior, rapidez e un cambio de arco fácil
- Diseño de perfil bajo que incrementa el confort.
- La línea central ayuda a un posicionamiento preciso en el diente
- Convertible NiTi clip offers superior flexibilidad e quick and easy wire changes.
- Low-profile design offers increased comfort.
- Center scribe line helps ensure accurate placement on tooth.

BRACKET EASYCLIP+

Marca: Aditek

Envase: 1 caso de 20 brackets

- Descrição: EasyClip+ es un bracket versátil e avanzado, diseñado por e para ortodoncistas.
- Fabricación MIM: bracket en una sola pieza con ganchos integrados e ranura de máxima precisión.
 - Torque en la base: acabado de casos más precisos e ajustados.
 - Bases anatómicas e con mayor adhesión: se adaptan a las curvaturas mesiodistal e incisogingival de la corona.
 - Bases de pinchos con forma de hongo e micrograbada: ofrece un 40% más de adhesión que las bases de malla de 80.
 - Clips no removibles ni retirables e misma anchura mesiodistal que corona: mayor seguridad apertura/cierre bracket e mayor control rotación.
 - Fácil apertura con clip no extraíble: se abre con una ligera fuerza para prevenir el descementado del bracket, comodidad al paciente e proporcionar un ajuste cómodo.
 - Clip de níquel titanio plano: con pestañas independientes flexibles para reducir la fricción e mejorar el control rotacional
 - Beneficioso diseño mini gemelar: con un profundo canal en forma de v e línea vertical marcada para facilitar una colocación exacta.
 - Perfil más bajo posible: con contornos vestibulares redondeados para máxima comodidad del paciente e aspecto estético
 - Alas reducidas e suaves: para comodidad del paciente e una ligación segura, en el caso de desarlo.
 - Bracket interactivo
- *Disponível em sistema híbrido como referência especial bajo pedido.



Técnica Damon Standard Torque .022			Ref.	Ref.
	Torque	Angulación	Interactivo	Pasivo
11	15°	5°	L8738**	L8720
21	15°	5°	L8762**	L8723
12	6°	9°	L8739**	L8721
22	6°	9°	L8763**	L8724
13g	7°	5°	L8761**	L8722
23g	7°	5°	L8764**	L8725
14g/15g	-11°	2°	L8901**	L8728
24g/25g	-11°	2°	L8902**	L8729
41	-3°	2°	L8909**	L8736
31	-3°	2°	L8907**	L8734
42	-3°	4°	L8910**	L8737
32	-3°	4°	L8908**	L8735
43g	7°	5°	L8900**	L8727
33g	7°	5°	L2500**	L8726
44g	-12°	4°	L8906**	L8733
34g	-12°	4°	L8905**	L8732
45g	-17°	4°	L8904**	L8731
35g	-17°	4°	L8903**	L8730

Envase de 5 unidades

49,96€

CASO - 20 brackets con ganchos en 3, 4, 5	Interactivo	Pasivo
ROTH .018	-	L8701
ROTH .022	L8197	L8211
MBT .018	-	L8702
MBT .022	L8198	L8703
DAMON Súper Torque .022	L8199	L8705
DAMON Standard Torque .022	L8200	L8706
DAMON Bajo Torque .022	L8201	L8704

192,00€

CASO - 20 brackets con ganchos en 3, 4, 5 + 8 tubos	Interactivo
CCO .022	L8700

219,96€



Instrumento apertura bracket Easyclip+

L8196

39,96€



Técnica Roth .022			Ref.
	Torque	Angulación	Pasivo
11	12°	5°	L8707**
21	12°	5°	L8710**
12	8°	9°	L8708**
22	8°	9°	L8711**
13g	0°	11°	L8709**
23g	0°	11°	L8712**
14g/15g	-7°	0°	L2425**
24g/25g	-7°	0°	L2426**
41/31/42/32	0°	0°	L8719**
43g	-11°	5°	L8716**
33g	-11°	5°	L8713**
44g	-17°	0°	L8717**
34g	-17°	0°	L8714**
45g	-22°	0°	L8718**
35g	-22°	0°	L8715**

Envase de 5 unidades

49,96€

Brackets autoligados



BRACKET VICTORY ACTIVE SL

Marca: 3m Unitek
Características: 1 caso de 20 brackets.

Los brackets de autoligado activo Victory Series Active, fabricados con estrictas tolerancias e ampliamente probados para garantizar su confiabilidad, lo ayudarán a tratar de manera efectiva incluso los casos más difíciles con confianza. El bracket de autoligado activo Victory Series tiene un mecanismo de ligado robusto que está diseñado para brindar fiabilidad en el uso e facilidad de manejo. La tapa del tamaño de la ranura completa maximiza la capacidad de control de rotación disponible. Larger rectangular archwires engage the ligating mechanism, offering full control for finishing and de tailing. Los brackets de autoligado activo Victory Series ofrecen una interacción dinámica entre el mecanismo de ligado e el arco a medida que cambian las fases del tratamiento, con ventajas de rendimiento en cada fase. Con arcos redondos, el bracket es pasivo, teniendo un contacto mínimo con el arco e baja fricción para una nivelación e alineamiento eficientes. Los arcos pequeños rectangulares (menos de .016x.025) llenan el slot pero no alcanzan el mecanismo de ligado. Esto añade control durante la fase de cierre de espacios e control de rotación. Los arcos rectangulares más grandes alcanzan el mecanismo de ligado, ofreciendo total control para finalizar.

CASO - 20 brackets	.022	
Roth (ganchos en 3, 4, 5)	L8578	244,99€
Roth con APC (ganchos en 3, 4, 5)	L8579	264,99€

Descontos por ESCALÃO

Quanto mais comprar, mais pode poupar!

EXCLUSIVO LOJA ONLINE

Todos os nossos descontos são acumuláveis

Brackets autoligados



BRACKET AUTOLIGADO TIPO D

Marca: Ortho Pacific
Características: 1 caso de 20 brackets. Brackets autoligados metálicos con cierre de fácil apertura e cierre. El diseño elegante e el perfil ultra bajo del bracket de auto-ligado de contacto pasivo reduce la fricción e mejora el deslizamiento dental, garantizando la máxima comodidad e higiene del paciente. El sistema del bracket es un medio eficaz de auto-ligado que le permite enfocarse en el tratamiento e no en los aparatos. Los clips del bracket están diseñados con un potente e doble mecanismo de cierre que elimina las aperturas no deseadas. De hecho, el mecanismo de deslizamiento está elaborado con ingeniería de alta precisión que hace que sea prácticamente imposible que los restos de alimentos entren, evitando acumulación de placa bacteriana e sarro. Esto no solo promueve una buena higiene bucal, sino que también permite el buen funcionamiento del bracket como se esperaba durante la vida útil del tratamiento. El seguro del clip abarca el mesial o distal para un mejor control de rotación.

Ref. L8125

199,99€

Gancho



Solo por
32,29€



GANCHOS VERTICALES

Marca: Bestdent
Descripción: Para brackets autoligados específicos provistos del espacio necesario para el gancho. Para más información consúltanos.

Ref. 75858

1 caja de 30 unidades

32,29€



Os preços indicados são por unidade de produto com exceção das referências identificadas como kits).

BRACKETS AUTOLIGADOS QUICK 2.0

Marca: Forestadent

Kits	Roth .018"	Roth .022"	MBT .018"	MBT .022"	
1 CASO (20 Brackets)	L0025	L0026	L0027	L0028	349,99€
5 CASOS (100 Brackets), 1 explorador especial de apertura, 1 director de arames, 1 paquete arames BioStarter .012", 1 paquete stops crimpables (50 piezas), 1 tipodonto, 1 macromodelo para presentar (10:1) e folletos para el paciente.	-	-	L0031**	-	2.079,99€



Casos vienen con ganchos en caninos e premolares.

	Pieza	Roth .018"	Roth .022"	MBT .018"	MBT .022"
SUPERIOR	11 (Centrales)	L9660**	L9675**	L9630**	L9645**
	21 (Centrales)	L9661**	L9676**	L9631**	L9646**
	12 (Laterales)	L9663**	L9682**	L9633**	L9648**
	22 (Laterales)	L9664**	L9678**	L9634**	L9649**
	13g	L9658**	L9673**	L9628**	L9643**
	23g	L9659**	L9674**	L9629**	L9644**
	14g/15g	L9667**	L9680**	L9637**	L9652**
	16g/17g	L9686**	L9690**	-	-
INFERIOR	24g/25g	L9668**	L9681**	L9638**	L9653**
	26g/27g	L9687**	L9691**	-	-
	31/32/41/42 (Incisivos)	L9662**	L9677**	L9632**	L9647**
	33g	L9657**	L9672**	L9627**	L9642**
	43g	L9656**	L9671**	L9626**	L9641**
	34g	L9666**	L9679**	L9636**	L9651**
	44g	L9665**	L9683**	L9635**	L9650**
	35g	L9655**	L9670**	L9625**	L9640**
45g	L9654**	L9669**	L9624**	L9639**	
36g/37g	L9685**	L9689**	-	-	
46g/47g	L9684**	L9688**	-	-	

Envase 5 brackets **79,55€**



Características:

La nueva generación del bracket, llega con una eficacia mejorada, haciendo el tratamiento más agradable al usuario (paciente y doctor), e mucho más rentable. Combinado con el recientemente desarrollado bracket para molar, el resultado es un perfecto sistema coordinado que le hará ganar mucho tiempo.

El Sistema de Brackets Quick 2.0.

Las mejoras incluyen un nuevo clip mejorado morfológicamente, el cual puede ser fácilmente abierto y cerrado gracias al aumento de su resistencia. Así mismo, los brackets anteriores inferiores han sido rediseñados con un perfil más bajo.

Nuevo clip

El nuevo clip ha sido reforzado para reducir la posible deformación causada por las frecuentes aperturas y cierres del mismo. El nuevo diseño, aumenta ligeramente la tensión del clip, mejorando el control de rotación e garantiza una segura y precisa baja fricción entre el arco y la ranura.

Los nuevos brackets para los dientes inferiores anteriores

El nuevo diseño del bracket en los incisivos inferiores presenta un diseño de muy bajo perfil e ángulos redondeados. La comodidad del paciente aumenta significativamente e las irritaciones de los tejidos blandos labiales desaparecen.

El nuevo bracket para molar Quick 2.0 representa una opción de tratamiento muy eficiente.

El nuevo bracket para molar  ofrece enormes ventajas en el cambio de arcos. Los inconvenientes del doblado de los arcos por distal de los tubos de 1° e 2° molar son casos del pasado. El tiempo empleado en cortar y doblar el extremo distal del arco en la boca del paciente ya no es necesario e puede hacerse fuera de la boca.

Diseño

El nuevo bracket para molar es compatible así mismo, con la versión anterior de bracket Quick e ofrece una gran facilidad en el ligado. Abra el clip, inserte el arco en la ranura del bracket e cierre nuevamente el clip presionando sobre el extremo del clip.

Fácil

Cuando se trabaja con tubos molares convencionales, los arcos de NiTi a menudo dificultan el corte e doblado por distal. Con el nuevo bracket para molar, el arco es medido en el modelo fuera de boca (se corta e se dobla sobre el modelo). Una vez preparado el arco solamente es necesario insertarlo en la ranura e cerrar los clips. Esto representa grandes ventajas e especialmente la ganancia de tiempo frente a los tubos convencionales.

Más seguro

Al cortar los arcos fuera de la boca desaparece el peligro de que el extremo del arco cortado caiga en la faringe del paciente. Por otra parte, en ocasiones se hace muy complicado cortar en boca arcos extremadamente finos, (0.010" - 0.013").

Versátil

Para adaptarse a sus necesidades el nuevo bracket molar se presenta en dos versiones: la versión Standard con la base tridimensional característica del bracket Quick e la versión "Big Foot" que consiste en una base sobredimensionada que se puede adaptar fácilmente al molar.

Sonda "Quick Director"

L0023 40,55€

g = Con gancho



BRACKETS

Brackets autoligados

BRACKETS LOGIC LINE™

Marca: Leone

¡Baja fricción para todos!

Un nuevo diseño para optimizar el uso de las ligaduras Slide™

Los brackets Logic Line™ permiten aprovechar los más recientes estudios científicos sobre la biomecánica a baja fricción con tests comprobados de fiabilidad e simplicidad en el uso de brackets gemelos.

La posibilidad de utilizar tanto las ligaduras de baja fricción Slide™, como las convencionales, proporciona una versatilidad terapéutica que no se obtiene con otros sistemas.

La aplicación de biomecánica a fricción baja, alta o combinada, favorece el empleo de la terapia más ventajosa en relación a la fase de tratamiento; los tiempos del mismo se reducen, lográndose mayor satisfacción por parte del paciente

- **Único sistema de baja fricción con opción estética**
- **Permite un completo control:**
- **Baja fricción con ligaduras Slide™ durante las fases de alineación e nivelación**
- **Uso de ligaduras normales en las otras fases, cuando baja fricción no es importante.**

Metálicos

- Fabricación MIM
- Malla a 80 Mesh
- Marcación con número de la pieza en la base.



Descripción:

El sistema STEP unido a la ligadura de baja fricción Slide puede gestionar la fricción en relación a las necesidades e la fase terapéutica. El ortodoncista puede escoger la biomecánica más ventajosa simplemente aplicando la ligadura Slide (página 130), con la posibilidad de decidir cuando, por cuanto tiempo e donde dirigir las fuerzas del arco, estimulando así los dientes sin el vínculo de la fricción, por ejemplo, sólo en el maxilar superior o en el grupo anterior. Esta versatilidad permite aprovechar, sin tener que utilizar brackets complicados e de difícil manejo, las ventajas de los sistemas de autoligado en la fase terapéutica e obtener el máximo control tridimensional debido a la utilización de las ligaduras convencionales.



Kits	Roth .022" metálicos
1 caso (20 brackets)	L1728
Con ganchos en caninos e premolares	87,55€

Reposiciones Pieza	Roth .022"
11 (Centrales)	L1730
21 (Centrales)	L1731
12 (Laterales)	L1732
22 (Laterales)	L1733
13g	L1734
23g	L1735
14/15	L1760**
14g/15g	L1736
24/25	L1761
24g/25g	L1737

Reposiciones Pieza	Roth .022"
31/32/41/42 (Incisivos)	L1738
33g	L1739
43g	L1740
34g	L1741
44g	L1742
35g	L1743
45g	L1744

Envases 10 brackets **35,99€**
g = Con gancho

BRACKETS LINGUALES IDEA-L

Brackets metálicos

Espesor de sólo 1,4 mm. asegura el máximo confort para el paciente e el respeto por la fonación



Ligadura Slide se integra en el perfil del bracket haciéndolo libre de asperezas

Diseño especial simplifica el posicionamiento de la ligadura Slide e garantiza el mantenimiento de la posición durante la terapia



Ref.

LI4400	Brackets Lingual-idea-I Anterior Sup/inf (3-3 Sup/inf) 5 uds.	68,89€
LI4401	Brackets Lingual-idea-I Premolar Sup/inf 5 uds.	68,89€
LI4402	Kit Brackets Lingual-idea-I Con Brackets e Ligaduras (8 brackets (una arcada) e 12 ligaduras Slide extra-small, color plata)	108,99€
LI4403	Kit Altimetro Brackets Idea-I Tamaño I A 6 (120 uds.)	93,49€
LI4404	Kit De Ligadura Slide Extrapequeno (60 uds.)	50,11€
LI4405	Arcos Linguales Memoria 0,14 Peq 2 uds.	23,69€
LI4406	Arcos Linguales Memoria 0,14 Med 2 uds.	23,69€
LI4407	Arcos Linguales Memoria 0,14 Grd 2 uds.	23,69€
LI4408	Arcos Linguales Memoria 0,16 Peq 2 uds.	23,69€
LI4409	Arcos Linguales Memoria 0,16 Med 2 uds.	23,69€
LI4410**	Arcos Linguales Memoria 0,16 Grd 2 uds.	23,69€
LI4411	Arcos Linguales Memoria 0,12 Peq 2 uds.	23,69€
LI4412	Arcos Linguales Memoria 0,12 Med 2 uds.	23,69€
LI4413	Arcos Linguales Memoria 0,12 Grd 2 uds.	23,69€

Os preços indicados são por unidade de produto com exceção das referências identificadas como kits).



BRACKETS METÁLICOS

Marca: Proclinic



Desde **26,19€**

10 brackets

Brackets metálicos

TÉCNICA ROTH

Número	Torque	Ángulo			Código color
			.018" x .030" Ref.	.022" x .030" Ref.	
SUPERIOR 11 (Centrales)	12°	5°	L8424	L8439	●
21 (Centrales)	12°	5°	L8428	L8443	●
12 (Laterales)	8°	9°	L8425	L8440	●
22 (Laterales)	8°	9°	L8429	L8444	●
13g (Caninos)	-2°	9°	L8426	L8441	●
23g (Caninos)	-2°	9°	L8430	L8445	●
14/15 (Premolares)	-7°	0°	L8510	L8516	●
14g/15g (Premolares)	-7°	0°	L8427	L8442	●
24/25 (Premolares)	-7°	0°	L8511	L8517	●
24g/25g (Premolares)	-7°	0°	L8431	L8446	●

Número	Torque	Ángulo			Código color
INFERIOR 31/32/41/42 (Incisivos)	0°	0°	L8432	L8447	
43g (Caninos)	-11°	7°	L8436	L8451	●
33g (Caninos)	-11°	7°	L8433	L8448	●
44 (Premolares)	-17°	0°	L8513	L8519	●
44g (Premolares)	-17°	0°	L8437	L8452	●
34 (Premolares)	-17°	0°	L8512	L8518	●
34g (Premolares)	-17°	0°	L8434	L8449	●
45 (Premolares)	-22°	0°	L8515	L8464	●
45g (Premolares)	-22°	0°	L8438	L8453	●
35 (Premolares)	-22°	0°	L8514	L8463	●
35g (Premolares)	-22°	0°	L8435	L8450	●

10 brackets **28,25€**

TÉCNICA STANDARD EDGEWISE

Número	Torque	Ángulo			Código color
			.018" x .030" Ref.	.022" x .030" Ref.	
SUPERIOR 11/21 (Centrales)	0°	0°	L8497	L8502	
12/22 (Laterales)	0°	0°	L8498	L8503	
13/23 (Caninos)	0°	0°	L8499	L8504	
14/15/24/25 (Premolares)	0°	0°	L8500	L8505	
INFERIOR 31/32/41/42 (Incisivos)	0°	0°	L8501	L8506	
33/43 (Caninos)	0°	0°	L8499	L8504	
34/35/44/45 (Premolares)	0°	0°	L8500	L8505	

10 brackets

26,19€

Características:

- Bracket de una sola pieza.
- Fabricado con tecnología MIM.
- Fuerte retención mecánica garantizada.
- Contornos suaves e redondeados.
- Forma romboidal
- Diseño de torque en base.
- La forma del slot reduce la fricción del arco en el slot.

TÉCNICA MBT

Número	Torque	Ángulo			Código color
			.018" x .030" Ref.	.022" x .030" Ref.	
SUPERIOR 11 (Centrales)	17°	4°	L8456	L8480	●
21 (Centrales)	17°	4°	L8460	L8484	●
12 (Laterales)	10°	8°	L8457	L8481	●
22 (Laterales)	10°	8°	L8470	L8485	●
13g (Caninos)	-7°	8°	L8458	L8482	●
23g (Caninos)	-7°	8°	L8471	L8486	●
14g/15g (Premolares)	-7°	0°	L8459	L8483	●
24/25g (Premolares)	-7°	0°	L8472	L8487	●

INFERIOR 31/32/41/42 (Incisivos)	-6°	0°	L8473	L8488	
43g (Caninos)	-6°	3°	L8477	L8492	●
33g (Caninos)	-6°	3°	L8474	L8489	●
44g (Premolares)	-12°	2°	L8478	L8493	●
34g (Premolares)	-12°	2°	L8475	L8490	●
45g (Premolares)	-17°	2°	L8479	L8494	●
35g (Premolares)	-17°	2°	L8476	L8491	●

10 brackets **28,25€**

SUPERIORES

INFERIORES

Caninos-ganchos en distal

Ganchos en distal

Bicúspides- ganchos en mesial

SISTEMA DE NUMERACIÓN FDI

	Paciente Lado Derecho	Paciente Lado Izquierdo
SUPERIOR	18 17 16 15 14 13 12 11	21 22 23 24 25 26 27 28
INFERIOR	48 47 46 45 44 43 42 41	31 32 33 34 35 36 37 38



BRACKETS METÁLICOS

Marca: Proclinic

Desde
49,99€

20 brackets

TÉCNICA ROTH

20 brackets (5-5 sup. e inf.)	.018" Ref.	.022" Ref.	.018" Ref.	.022" Ref.
Ganchos sólo caninos	L8420	L8421	-	-
Ganchos en caninos e premolares	L8422	L8423	L8454	L8455
	53,95€		53,95€	

TÉCNICA MBT

TÉCNICA STANDARD EDGEWISE

20 brackets (5-5 sup. e inf.)	.018" Ref.	.022" Ref.
Sin ganchos	L8495	L8496
	49,99€	



BRACKETS LEGEND

Marca: G.C. Orthodontics

El bracket estándar más sofisticado en el mercado de ortodoncia:

- Informação: In/out-Torque-angulación-Offset
- Entrada de ranura biselada para facilitar la inserción de arcos pesados
- Bases anatómicas arenadas para cada diente, especialmente ensanchadas en premolares.
- Torque en base.
- Bajo perfil.
- Romboide.
- Alas redondeadas para más comodidad.
- Identificación Disto-gingival del color.
- Marcado de línea vertical en el eje para el posicionamiento ideal. • •
- Bracket romboidal.
- Grandes espacios bajo las aletas para facilitar la ligación.
- Perfil bajo.
- Torque en la base.
- La rejilla de la base asegura una retención óptima.

Códigos de color

El código de color disto-gingival permite una identificación del bracket para evitar errores de cementado. Para algunas prescripciones, estos códigos de color pueden ser diferentes en los premolares.



BRACKET METÁLICO LEGEND MEDIUM ROTH

Número	Torque	Ángulo	.022"
Superiores			
11	12°	5°	L9539
21	12°	5°	L9540
12	8°	9°	L9541
22	8°	9°	L9542
13g	2°	10°	L9543
23g	2°	10°	L9544
14g	-7°	0°	L9545
24g	-7°	0°	L9546
15g	-7°	0°	L9547
25g	-7°	0°	L9548
Inferiores			
31/32/41/42	-1°	0°	L9549
43g	-11°	7°	L9550
33g	-11°	7°	L9551
44g	-17°	0°	L9552
34g	-17°	0°	L9553
45g	-22°	0°	L9554
35g	-22°	0°	L9555

Casos de 10 brackets

52,99€

BRACKET METÁLICO LEGEND MEDIUM V-SLOT

Número	Torque	Ángulo	.018"	.022"
Superiores				
11	12°	5°	L9528	-
12	8°	9°	L9529	-
21	12°	5°	L9530	-
22	8°	9°	L9531	-
13g	0°	7°	-	L9532
23g	0°	7°	-	L9533
14/15/24/25	0°	0°	-	L9534
Inferiores				
31/32/41/42	0°	0°	L9535	-
43g	0°	5°	-	L9536
33g	0°	5°	-	L9537
34/35/44/45	0°	0°	-	L9538

Casos de 10 brackets

52,99€

Casos de 20 brackets (5-5 sup. e inf.)		
LEGEND MINI	Roth	MBT
.018" ganchos en 3s, 4s e 5s	L4107	L4108
.022" ganchos en 3s, 4s e 5s	L4109	L4110
.022" ganchos en 3s	L9514	-

102,99€

Casos de 20 brackets (5-5 sup. e inf.)		
LEGEND MEDIUM	Roth	MBT
.022" ganchos en 3s, 4s e 5s	L100347	L100344

102,99€

Brackets metálicos

BRACKETS VICTORY

- Marca: 3M Unitek
 Características: - Fuerza alta de cementado
 - Sistema fácil de identificación, torque en la base
 - Brackets Mini



TÉCNICA ROTH

ESTUCHE DE I CASO (5-5 sup. e inf.) 20 brackets	.022" Ref.
Ganchos en caninos e premolares	L0281
150,99€	

TÉCNICA ROTH

ESTUCHE DE I CASO (5-5 sup. e inf.) con APC 20 brackets	.022" Ref.
Ganchos en caninos e premolares	99700
177,99€	

TÉCNICA ROTH

ESTUCHE DE I CASO (5-5 sup. e inf.) 20 brackets	.018" Ref.
Ganchos en caninos e premolares	L9203
150,99€	



El gancho de perfil bajo e la pequeña bola constituyen una única pieza de metal para mayor comodidad del paciente.

Diseño de base innovador, incorporando un a rejilla de 80, ofreciendo una anatomía perfecta para máximo contacto e una fuerza de cementado potente e consistente.

BRACKETS VICTORY LOW PROFILE / PERFIL BAJO

Marca: 3M Unitek
 Características: Los brackets de bajo perfil Victory Series™, a diferencia de otros brackets convencionales e mini-brackets, incorporan un diseño de bajo perfil que mejora la estética e la comodidad del paciente. Además de su bajo perfil, la dimensión ocluso-gingival también se ha reducido para mejorar la higiene del paciente. El diseño de los brackets de bajo perfil Victory Series™ proporciona un nivel de control adicional durante todo el proceso de tratamiento e garantiza unos resultados del paciente uniformes con el uso del Sistema MBT™. El perfil del bracket también reduce la interferencia oclusal. Finalmente, el bracket también incorpora una base micrograbada contorneada.



I CASO (20 brackets)	ROTH .018 Ref.	ROTH .022" Ref.	MBT .022" Ref.
5-5 Superior e inferior ganchos en 3,4,5	L03150	L03151	L03269

148,99€

Envase de brackets			ROTH .018	ROTH .022			MBT .022
Número	Torque	Ángulo	Ref.	Ref.	Torque	Ángulo	Ref.
11 (Centrales)	12°	5°	L03153	L03166	17°	4°	L03136
21 (Centrales)	12°	5°	L03152	L03165	17°	4°	L03135
12 (Laterales)	7°	8°	L03155	L03168	10°	8°	L03138
22 (Laterales)	7°	8°	L03154	L03167	10°	8°	L03137
13g (Caninos)	-3°	10°	L03157	L03170**	0°	8°	L03271
23g (Caninos)	-3°	10°	-	L03169**	0°	8°	L03270
14g/ 15g (Premolares)	-7°	0°	L03274	-	-7°	0°	L03133
24g/ 25g (Premolares)	-7°	0°	L03275	-	-7°	0°	L03134
31/ 32/ 41/ 42 (incisivos)	-1°	0°	L03158	L03171	-6°	0°	L03139
33g (Caninos)	-7°	6°	L03159	L03172	0°	3°	L03272
43g (Caninos)	-7°	6°	L03160	L03173	0°	3°	L03273
34g (Premolares)	-17°	0°	L03162	L03175	-12°	2°	L03141
44g (Premolares)	-17°	0°	L03161	L03174	-12°	2°	L03140
35g (Premolares)	-22°	0°	L03163	L03177	-17°	2°	L03143
45g (Premolares)	-22°	0°	L03164	L03176	-17°	2°	L03142

5 unidades

37,19€

BRACKET MINI-PREVAIL

Marca: G&H ORTHODONTICS

Características: El sistema de brackets metálicos miniPrevail® es la respuesta innovadora a la creciente demanda de un aparato twin pequeño donde la fuerza no comprometa el tamaño.

Incorpora todos los beneficios de un diseño de perfil bajo con un control superior e el fácil ligado típico de brackets más grandes. El sistema de los brackets miniPrevail® ofrece un control completo durante el tratamiento, mientras el diseño de perfil bajo provee gran aceptación en el paciente por su estética e confort.

El sistema de los brackets miniPrevail® ofrece un control completo durante el tratamiento, mientras el diseño de perfil bajo provee gran aceptación en el paciente por su estética e confort.



CASO	.018	.022
Roth ganchos en 3,4,5	L9707	L9708
MBT ganchos en 3	L9739	L9740
MBT ganchos en 3,4,5	L9741	L9742
Roth VS ganchos en 3	L9779	L9780
Roth VS ganchos en 3,4,5	L9781	L9782

VS = Brackets con Slot Vertical **60,89€**

TÉCNICA ROTH

Número	Torque	Ángulo	.018 x .030	.022 x .030
11 (centrales)	12°	5	L9726	L9724
21 (centrales)	12°	5	L9725	L9723
12 (laterales)	8°	9	L9730	L9728
22 (laterales)	8°	9	L9729	L9727
13g	0°	11	L9734	L9732
23g	0°	11	L9733	L9731
14g/15g	-7°	0	L9738	L9736
24g/25g	-7°	0	L9737	L9735

Número	Torque	Ángulo	.018 x .030	.022 x .030
31/32/41/42 (incisivos)	0°	0°	L9710	L9709
33g	-11°	5°	L9713	L9711
43g	-11°	5°	L9714	L9712
34g	-17°	0°	L9717	L9715
44g	-17°	0°	L9718	L9716
35g	-22°	0°	L9721	L9719
45g	-22°	0°	L9722	L9720

5 Brackets

16,25€

TÉCNICA ROTH VERTICAL SLOT

Número	Torque	Ángulo	.018 x .030	.022 x .030
11 (centrales)	12°	5°	L9804	L9802
21 (centrales)	12°	5°	L9803	L9801
12 (laterales)	8°	9°	L9808	L9806
22 (laterales)	8°	9°	L9807	L9805
13g	0°	11°	L9812	L9810
23g	0°	11°	L9811	L9809
14/15/24/25	-7°	0°	L9818	L9815
14g/15g	-7°	0°	L9817	L9814
24g/25g	-7°	0°	L9816	L9813

Número	Torque	Ángulo	.018 x .030	.022 x .030
31/32/41/42 (incisivos)	0°	0°	L9784	L9783
33g	-11°	5°	L9787	L9785
43g	-11°	5°	L9788	L9786
34/44 (premolares)	-17°	0°	L9794	L9791
34g	-17°	0°	L9792**	L9789
44g	-17°	0°	L9793	L9790
35/45 (premolares)	-22°	0°	L9800	L9797
35g	-22°	0°	L9798**	L9795
45g	-22°	0°	L9799	L9796

5 Brackets

16,25€

TÉCNICA MBT

Número	Torque	Ángulo	.018 x .030	.022 x .030
11 (centrales)	17°	4°	L9764	L9762
21 (centrales)	17°	4°	L9763	L9761
12 (laterales)	10°	8°	L9768	L9766
22 (laterales)	10°	8°	L9767	L9765
13g	0°	8°	L9772	L9770
23g	0°	8°	L9771	L9769
14/15/24/25	-7°	0°	L9778	L9775
14g/15g	-7°	0°	L9777	L9774
24g/25g	-7°	0°	L9776	L9773

Número	Torque	Ángulo	.018 x .030	.022 x .030
31/32/41/42 (incisivos)	-6°	0°	L9744	L9743
33g	0°	3°	L9747	L9745
43g	0°	3°	L9748	L9746
34/44 (premolares)	-12°	0°	L9754	L9751
34g	-12°	0°	L9752	L9749
44g	-12°	0°	L9753	L9750
35/45 (premolares)	-17°	0°	L9760	L9757
35g	-17°	0°	L9758	L9755
45g	-17°	0°	L9759	L9756

5 Brackets

16,25€



BRACKETS SPRINT

Marca: Forestadent

Características: El bracket Mini Sprint es la alternativa más estética e pequeña del bracket Sprint normal. La altura oclusal-gingival se ha reducido un 20% en comparación con los brackets Sprint normales, lo que mejora considerablemente el confort del paciente. Los brackets Mini Sprint están disponibles de 5 en 5 para el maxilar superior e inferior.



TÉCNICA ROTH

		.018"x.030"	.022"x.030"	Precio
KIT DE 1 CASO	(20 brackets)	L0159	L0177	92,45€
KIT DE 1 CASO MINISPRINT	(20 brackets)	L02107	L02106	92,45€
KIT DE 5 CASOS	(100 brackets)	L0161	L0179	388,99€

Ganchos en caninos e bicúspides

TÉCNICA ROTH

	Número	Torque	Ángulo	SPRINT		MINI SPRINT	
				.022"x.030"	.018"x.030"	.018"x.030"	.022"x.030"
SUPERIOR	11 (centrales)	+12°	+5°	L9356	L9341	L9371	L9377
	21 (centrales)	+12°	+5°	L9360	L9345	L9374	L9380
	12 (laterales)	+8°	+9°	L9357	L9342	L9372	L9378
	22 (laterales)	+8°	+9°	L9361	L9346	L9375	L9381
	13+gancho	-2°	+11°	L9358	L9343	L9373	L9379
	23+gancho	-2°	+11°	L9362	L9347	L9376	L9382
	14+gancho	-7°	0°	L9359	L9344	-	L9333
	24+gancho	-7°	0°	L9363	L9348	-	L9334
	15+gancho	-7°	0°	L9359	L9344	-	-
	25+gancho	-7°	0°	L9363	L9348	-	-

INFERIOR	41 (incisivos)	0°	0°	L9364	L9349	-	L9332
	31 (incisivos)	0°	0°	L9364	L9349	-	-
	42 (incisivos)	0°	0°	L9364	L9349	-	-
	32 (incisivos)	0°	0°	L9364	L9349	-	-
	43+gancho	-10°	+7°	L9368	L9353	-	L9335
	33+gancho	-10°	+7°	L9365	L9350	-	L9336
	44+gancho	-17°	0°	L9369	L9354	-	L9337
	34+gancho	-17°	0°	L9366	L9351	-	L9338
	45+gancho	-22°	0°	L9370	L9355	-	L9339
	35+gancho	-22°	0°	L9367	L9352	-	L9340

Bolsa de repuestos 5 unidades

19,65€

19,65€

19,65€

19,65€

TÉCNICA MBT

TÉCNICA MBT	.022"x.030"	Precio
KIT DE 1 CASO MINISPRINT	L97958	92,45€

Novedad :
Bracket e base de una sola pieza.
Sin puntos de soldadura.

Gran resistencia gracias a un nuevo material.
Optimización de la superficie.

Ventaja:
Sin peligro de corrosión.
Sin fracturas de los ganchos.
El gancho de ángulo recto, con forma de seta, garantiza el asiento completo de los elásticos.

Novedad :
Numeración claramente identificable.
Raya que sigue la línea de eje de la corona clínica.

Ventaja:
Ayudan a un cementado más preciso e más sencillo.

BRACKETS METÁLICOS MINI DIAGONALI

Marca: Leone

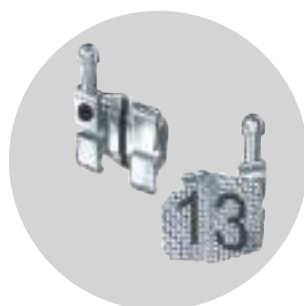
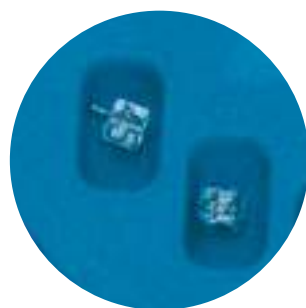
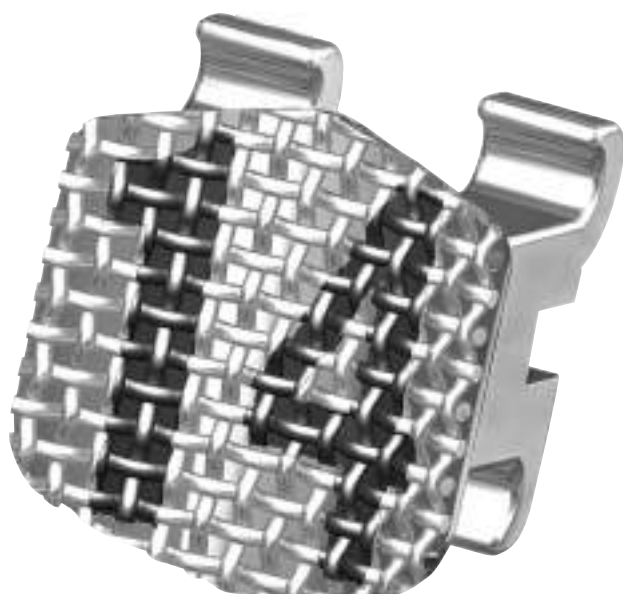

- Identificación del número (FDI) del bracket con láser.
- Fáciles de identificar sin reducir la estética.
- La línea central también ayuda la colocación del bracket.
- Un ahorro importante de tiempo, tanto para ortodoncistas como auxiliares.
- Base de malla que permite una mejor adaptación a la curvatura de los dientes.
- Garantiza un contacto perfecto e una adhesión firme e segura.

TÉCNICA ROTH

ESTUCHE DE 1 CASO 20 brackets	.018" Ref.	.022" Ref.
Ganchos en caninos e segundos bicúspides	LI363	LI403

82,45€

ESTUCHE DE 10 CASOS 200 brackets	.018" Ref.	.022" Ref.
Ganchos en caninos e segundos bicúspides	LI4418	LI4419

552,43€



TÉCNICA ROTH

Número	Torque		Ángulo		.018" x .030" Ref.	.022" x .030" Ref.
	⤴	⊕	⤴	⊕		
11 (Centrales)	+12°		+5°		LI331	LI371
21 (Centrales)	+12°		+5°		LI332	LI372
12 (Laterales)	+8°		+9°		LI333	LI373
22 (Laterales)	+8°		+9°		LI334	LI374
13 (Caninos)	-2°		+13°		LI335	LI375
23 (Caninos)	-2°		+13°		LI336	LI376
13 + gancho	-2°		+13°		LI337	LI377
23 + gancho	-2°		+13°		LI338	LI378
14 (Premolares)	-7°		0°		LI339	LI379
24 (Premolares)	-7°		0°		LI340	LI380
14 + gancho	-7°		0°		LI341	LI381
24 + gancho	-7°		0°		LI342	LI382
15 (Premolares)	-7°		0°		LI343	LI383
25 (Premolares)	-7°		0°		LI344	LI384
15 + gancho	-7°		0°		LI345	LI385
25 + gancho	-7°		0°		LI346	LI386
SUPERIOR						
41 (Incisivos)	0°		0°		LI347	LI387
31 (Incisivos)	0°		0°		LI348	LI388
42 (Incisivos)	0°		0°		LI349	LI389
32 (Incisivos)	0°		0°		LI350	LI390
43 (caninos)	-11°		+7°		LI351	LI391
33 (caninos)	-11°		+7°		LI352	LI392
43 + gancho	-11°		+7°		LI353	LI393
33 + gancho	-11°		+7°		LI354	LI394
44 (Premolares)	-17°		0°		LI355	LI395
34 (Premolares)	-17°		0°		LI356	LI396
44 + gancho	-17°		0°		LI357	LI397
34 + gancho	-17°		0°		LI358	LI398
45 (Premolares)	-22°		0°		LI359	LI399
35 (Premolares)	-22°		0°		LI360	LI400
45 + gancho	-22°		0°		LI361	LI401
35 + gancho	-22°		0°		LI362	LI402
INFERIOR						

Caja de 10 unidades

37,29€

BRACKETS METÁLICOS MINI DIAGONALI

Marca: Leone

Características: Cada bracket, marcado claramente con láser sobre la malla, muestra la identificación exacta de la pieza a la que está asignado según el sistema aprobado por la FDI (Fédération Dentaire Internationale). Este método sitúa las piezas con la numeración árabe de dos cifras: la primera indica el cuadrante, la segunda identifica la pieza según la sistemática de Palmer. Además, el grabado ácido provocado por el láser en la malla del bracket aumenta considerablemente la retención del composite.

Bases anatómicas 80 mesh que ofrecen una óptima capacidad retentiva con cualquier tipo de composite, aquéllas para los premolares se presentan más extensas oclusalmente para limitar interferencias.

Gancho de bola integral realizado con la técnica MIM para caninos e premolares.



La línea central entre las aletas e el punto de referencia disto-gingival marcados con láser ayudan al posicionamiento.

Identificación FDI marcada en la malla.

TÉCNICA RICKETTS

Número	Torque	Ángulo	 .018" x .030" Ref.
11 (centrales)	+22°	0°	LI411
21 (centrales)	+22°	0°	LI412
12 (laterales)	+14°	+8°	LI413
22 (laterales)	+14°	+8°	LI414
13 (caninos)	+7°	+5°	LI415
23 (caninos)	+7°	+5°	LI416
13 + gancho	+7°	+5°	LI417
23 + gancho	+7°	+5°	LI418
14 (Premolares)	0°	0°	LI419
24 (Premolares)	0°	0°	LI420
14 + gancho	0°	0°	LI421
24 + gancho	0°	0°	LI422
15 (Premolares)	0°	0°	LI423
25 (Premolares)	0°	0°	LI424
15 + gancho	0°	0°	LI425
25 + gancho	0°	0°	LI426
SUPERIOR			
41 (Incisivos)	0°	0°	LI347
31 (Incisivos)	0°	0°	LI348
42 (Incisivos)	0°	0°	LI349
32 (Incisivos)	0°	0°	LI350
43 (caninos)	+7°	+5°	LI431
33 (caninos)	+7°	+5°	LI432
43 + gancho	+7°	+5°	LI433
33 + gancho	+7°	+5°	LI434
44 (Premolares)	0°	0°	LI435
34 (Premolares)	0°	0°	LI436
44 + gancho	0°	0°	LI437
34 + gancho	0°	0°	LI438
45 (Premolares)	+15°	0°	LI439
35 (Premolares)	+15°	0°	LI440
45 + gancho	+15°	0°	LI441
35 + gancho	+15°	0°	LI442
INFERIOR			

Caja de 10 unidades

37,29€

TÉCNICA RICKETTS

KIT DE 1 CASO 20 brackets	.018" Ref.
Ganchos en caninos e segundos bicúspides	LI443

82,45€

TÉCNICA RICKETTS

KIT DE 10 CASOS 200 brackets	.018" Ref.
Ganchos en caninos e segundos bicúspides	LI4417

552,43€



SISTEMA DE NUMERACIÓN FDI

	Paciente Lado Derecho	Paciente Lado Izquierdo
SUPERIOR	18 17 16 15 14 13 12 11	21 22 23 24 25 26 27 28
INFERIOR	48 47 46 45 44 43 42 41	31 32 33 34 35 36 37 38

BRACKETS METÁLICOS

Marca: Elite - Ortho Organizers

TÉCNICA ROTH .022"

Número	Torque	Ángulo	 .022" x .030" Ref.	Código color
11 (Centrales)	12°	5°	L2401	● Negro
21 (Centrales)	12°	5°	L2402	● Negro
12 (Laterales)	8°	9°	L2403	● Rosa
22 (Laterales)	8°	9°	L2404	● Rosa
13g	-7°	11°	L2407	● Verde
23g	-7°	11°	L2408	● Verde
14/15g	-7°	0°	L2409	● Morado
24/25g	-7°	0°	L2410	● Morado
31/32 (Incisivos)	0°	0°	L2406	● Amarillo
41/42 (Incisivos)	0°	0°	L2405	● Amarillo
33g	-11°	5°	L2412	● Azul claro
43g	-11°	5°	L2411	● Azul claro
34g	-17°	0°	L2414	○ Blanco
44g	-17°	0°	L2413	○ Blanco
35g	-22°	0°	L2416	● Rojo
45g	-22°	0°	L2415	● Rojo

 Bolsa de 5 unidades con/sin gancho
 "g" = con gancho

30,85€

Características:

- Brackets un 20% más pequeños que la mayoría de las otras marcas del mercado.
- Fabricación MIM
- Base compuesta e contorneada, ha sido diseñado anatómicamente para el ajuste preciso de cada diente (Mesial-Distal/Oclusal-Gingival) promoviendo el alineamiento de la ranura del arco.
- Angulación precisa en la raíz. Cada bracket Elite ha sido diseñado con una angulación precisa, colocando el eje de la raíz distal a la parte oclusal de la corona, permitiendo las raíces alinearse paralelamente.
- Inclinación ideal de la corona. Los centrales y laterales superiores tienen una inclinación con una lectura positiva. Las coronas con una inclinación correcta favorecen la alineación ideal de los puntos de contacto, aumentando la estabilidad en la oclusión.
- Alineamiento preciso 'In-Out'. El grosor de cada bracket Elite, reduce el número de dobles en el alambre de primer orden 'in-out'.
- Las cinco referencias visuales incorporadas en cada bracket Elite hacen más precisa y simple su colocación.



TÉCNICA ROTH

KIT DE 1 CASO (5-5 sup. e inf.)	.022" Ref.
Ganchos en caninos e premolares	L2417

117,99€

Ventajas

- El alineamiento de la ranura del bracket. La base de cada bracket está anatómicamente contorneada. Esto permite la colocación del bracket con facilidad y precisión, para que todos los canales se alineen en armonía al final del tratamiento.
- Los brackets Elite trabajan como un sistema único, moviendo los dientes en un esfuerzo combinado, permitiéndole lograr una oclusión ideal.
- Curva de Spee Plana. Las características del sistema Elite en su conjunto, permiten obtener fácilmente una curva de spee plana.
- Sin rotaciones. Cada bracket Elite tiene un control óptimo para impedir rotaciones en los dientes.

Os preços indicados são por unidade de produto com exceção das referências identificadas como kits).

BRACKETS METÁLICOS LEONE

Marca: Leone

TÉCNICA ROTH

Número	Torque	Ángulo	Ref.	
			.018" x .030"	.022" x .030"
SUPERIOR				
11 (Centrales)	12°	5°	L1241	L1271
21 (Centrales)	8°	9°	L1242	L1272
12 (Laterales)	-2°	13°	L1243	L1273
22 (Laterales)	-2°	13°	L1244	L1274
13 (Caninos)	-7°	0°	L1245	L1275
23 (Caninos)	-7°	0°	L1246	L1276**
13 + gancho	-7°	0°	L1247	L1277
23 + gancho	-7°	0°	L1248	L1278
14 (Premolares)	-7°	0°	L1249	L1279
24 (Premolares)	-7°	0°	L1249	L1279
15 (Premolares)	-7°	0°	L1249	L1279
25 (Premolares)	-7°	0°	L1249	L1279
14/15 + gancho	-7°	0°	L1251	L1281
24/25 + gancho	-7°	0°	L1252	L1282
INFERIOR				
41 (Incisivos)	-7°	0°	L1253	L1283
31 (Incisivos)	0°	0°	L1253	L1283
42 (Incisivos)	0°	0°	L1253	L1283
32 (Incisivos)	0°	0°	L1253	L1283
43 (Caninos)	-11°	5°	L1255	L1285**
33 (Caninos)	-11°	5°	L1256	L1286
43 + gancho	-11°	5°	L1257	L1287
33 + gancho	-11°	5°	L1258	L1288
44 (Premolares)	-17°	0°	L1259	L1289
34 (Premolares)	-17°	0°	L1259	L1289
45 (Premolares)	-22°	0°	L1260	L1290
35 (Premolares)	-22°	0°	L1260	L1290
45 + gancho	-22°	0°	L1261	L1291
35 + gancho	-22°	0°	L1262	L1292

Bolsa de 10 uds.

33,75€

Bolsa de 10 uds. con gancho de bola

38,45€

TÉCNICA RICKETTS

Número	Torque	Ángulo	Ref.	
			.018" x .030"	.022" x .030"
SUPERIOR				
11 (Centrales)	22°	0°	L1301	
21 (Centrales)	22°	0°	L1302	
12 (Laterales)	14°	8°	L1303	
22 (Laterales)	14°	8°	L1304	
13 (Caninos)	7°	5°	L1305	
23 (Caninos)	7°	5°	L1306	
13 + gancho	7°	5°	L1307	
23 + gancho	7°	5°	L1308	
14 (Premolares)	0°	0°	L1309	
24 (Premolares)	0°	0°	L1309	
15 (Premolares)	0°	0°	L1310	
25 (Premolares)	0°	0°	L1310	
15 + gancho	0°	0°	L1311	
25 + gancho	0°	0°	L1312	
INFERIOR				
41 (Incisivos)	0°	0°	L1253	
31 (Incisivos)	0°	0°	L1253	
42 (Incisivos)	0°	0°	L1253	
32 (Incisivos)	0°	0°	L1253	
43 (Caninos)	7°	5°	L1315	
33 (Caninos)	7°	5°	L1316	
43 + gancho	7°	5°	L1317	
33 + gancho	7°	5°	L1318	
44 (Premolares)	0°	0°	L1309	
34 (Premolares)	0°	0°	L1309	
45 (Premolares)	-15°	0°	L1320	
35 (Premolares)	-15°	0°	L1321	
45 + gancho	-15°	0°	L1322	
35 + gancho	-15°	0°	L1323	

Bolsa de 10 uds.

33,75€

Bolsa de 10 uds. con gancho de bola

38,45€

TÉCNICA STANDARD EDGEWISE

Número	Torque	Ángulo	Ref.	
			.018" x .030"	.022" x .030"
SUPERIOR				
11 (Centrales)	0°	0°	L1201	L1221
21 (Centrales)	0°	0°	L1201	L1221
12 (Laterales)	0°	0°	L1202	L1222
22 (Laterales)	0°	0°	L1202	L1222
13 (Caninos)	0°	0°	L1203	L1223
23 (Caninos)	0°	0°	L1203	L1223
13 + gancho	0°	0°	L1204	L1224
23 + gancho	0°	0°	L1205	L1225
14 (Premolares)	0°	0°	L1206	L1226
24 (Premolares)	0°	0°	L1206	L1226
15 (Premolares)	0°	0°	L1206	L1226
25 (Premolares)	0°	0°	L1206	L1226
15 + gancho	0°	0°	L1208	L1228
25 + gancho	0°	0°	L1209	L1229
INFERIOR				
41 (Incisivos)	0°	0°	L1210	L1230
31 (Incisivos)	0°	0°	L1210	L1230
42 (Incisivos)	0°	0°	L1210	L1230
32 (Incisivos)	0°	0°	L1210	L1230
43 (Caninos)	0°	0°	L1203	L1223
33 (Caninos)	0°	0°	L1203	L1223
43 + gancho	0°	0°	L1205	L1225
33 + gancho	0°	0°	L1204	L1224
44 (Premolares)	0°	0°	L1206	L1226
34 (Premolares)	0°	0°	L1206	L1226
45 (Premolares)	0°	0°	L1206	L1226
35 (Premolares)	0°	0°	L1206	L1226
45 + gancho	0°	0°	L1205	L1229
35 + gancho	0°	0°	L1204	L1228

Bolsa de 10 uds.

27,79€

Bolsa de 10 uds. con gancho de bola

31,69€

SISTEMA DE NUMERACIÓN FDI

	Paciente Lado Derecho							Paciente Lado Izquierdo								
SUPERIOR	18	17	16	15	14	13	12	11	21	22	23	24	25	26	27	28
INFERIOR	48	47	46	45	44	43	42	41	31	32	33	34	35	36	37	38

Identificación disto-gingival para los brackets pre-angulados para facilitar la colocación en boca.

Superficies redondeadas para asegurar el máximo confort del paciente.



Base anatómica para adaptarse perfectamente a la anatomía de la pieza dental.

Brackets con gancho realizados con tecnología MIM (Metal Injection Moulding)

ESTUCHES DE 1 CASO - 20 BRACKETS

Marca: Leone

Características: Higiénico, cierre hermético e perfecta identificación.



MARCADO DE BRACKETS LEONE

	Izquierda	Derecha
Superior	● Verde	● Negro
Inferior	○ Blanco	● Rojo

KIT DE 1 CASO 20 brackets	.018" Ref.	.022" Ref.	Precio
TÉCNICA ROTH	L1263	L1293	71,25€
TÉCNICA RICKETTS	L1324	-	71,25€
TÉCNICA STANDARD EDGEWISE	L1219	L1239	63,95€

Ganchos en caninos e segundos bicúspides

KIT DE 10 CASOS 200 brackets	.018" Ref.	.022" Ref.	Precio
TÉCNICA ROTH	L14415**	L14416	549,99€
TÉCNICA RICKETTS	L14414	-	549,99€

Ganchos en caninos e segundos premolares

BRACKETS 3G

Brackets metálicos



Técnica	.018	.022
Roth	L93321	L93322
MBT	-	L93320**

46,45€

Marca: Ortho Pacific

Características: 1 caso de 20 brackets. El diseño del bracket 3G®, comienza de abajo hacia arriba con una base de pilón integral que proporcional una fuerza de adhesión mejorada. El torque en la base facilita la alineación del slot e obtención de un mejor terminado en los tratamientos. El sistema de bracket 3G®, tiene un diseño integral que le permite aprovechar al máximo todos los aspectos de la prescripción esto le permite alcanzar los movimientos de angulación, torque, tipping e rotación deseados. La elección del bracket adecuado es la clave del éxito en la práctica de la ortodoncia.

-2%
pedidos superiores a 300€*

-3%
pedidos superiores a 500€*

-5%
pedidos superiores a 1.000€*

EXCLUSIVO LOJA ONLINE

*Descontos acumuláveis às ofertas mensais sobre o PVP.

BRACKETS 2G

Brackets metálicos



Técnica	.018	.022
Roth	L93324**	L93325
MBT	-	L93323

49,29€

Marca: Ortho Pacific

Características: 1 caso de 20 brackets. El sistema del Bracket Roth establece un nuevo estándar de calidad e confiabilidad, ofreciendo las ventajas del bracket con el control de un bracket clásico. Combina características de un sistema de brackets de la industria líder, junto con una base innovadora que maximiza el contacto con el diente para proporcionar una fuerza consistente de adhesión.

BRACKETS DISCOVERY SMART

Brackets metálicos



Marca: Dentaurum

Características: Brackets premium fabricado con tecnología MIM de una sola pieza. Base esculpida en láser e desarrollada en 3D CAD de óptima adaptabilidad e fácil descementado. Aletas redondeadas que facilitan la colocación de ligaduras e con marcación láser para su identificación. Bajo in/out de tan sólo 0,7 mm.

Técnica	.018	.022
Roth	L4200	L4201
MBT	-	L4202

81,44€

BRACKETS



Brackets metálicos



CASO - 20 brackets	.018	.022
Roth ganchos en 3, 4, 5	L8338	L8339
MBT ganchos en 3, 4, 5	L8340	L8341

57,95€

BRACKET AGILITY TWIN

Marca: G&H ORTHODONTICS

Características: 1 caso de 20 brackets.

El Bracket Agility® Twin se ha diseñado como un bracket de una pieza.

Ranura biselada para facilitar la inserción del arco.

Aletas redondeadas para mayor comodidad del paciente.

Control de rotación total gracias al diseño gemelar.

Diseño romboidal de perfil bajo para la comodidad del paciente e una adhesión más precisa.

Identificación mejorada con color para una fácil selección del bracket.

Torque en base para un nivel del slot alineado e un acabado mejorado.

Base contorneada para una mayor fuerza de adhesión e una colocación precisa del bracket.

Mayor área en las aletas para facilitar la colocación de la ligadura.

Até
-5%
pedidos superiores
a 1.000€*

EXCLUSIVO LOJA ONLINE

*Descontos acumuláveis às ofertas mensais sobre o PVP.

BRACKETS AQUA

Marca: Leone

Características: El nuevo bracket de cerámica AQUA™ ha sido fabricado con un proceso especial de sinterización al vacío para obtener la máxima pureza de la alúmina e una estructura policristalina dimensionalmente uniforme. Como está exenta de metal, es completamente antialérgico.

- Máxima Traslucidez e ausencia de spot metálico para una estética natural sobre cualquier tonalidad de diente.
- Óptima Retención mecánica con cualquier tipo de adhesivo.
- Brackets para caninos e premolares con gancho bidireccional.

Brackets estéticos

TÉCNICA RICKETTS

	.018" Ref.	Precio
KIT (5-5 sup. e inf.) 20 brackets	L11459	249,99€



TÉCNICA ROTH

	.018" Ref.	.022" Ref.	Precio
KIT (3-3 sup.) 6 brackets	-	L1137	83,85€
KIT (5-5 sup.) 10 brackets	L1134	L1138	135,99€
KIT (5-5 sup. e inf.) 20 brackets	L1136	L1140	249,99€



TÉCNICA ROTH

Número	Torque	Ángulo	.018" x .030" Ref.	.022" x .030" Ref.
11 (central)	+12°	+5°	L1169	L1184
21 (central)	+12°	+5°	L1170	L1185
12 (lateral)	+8°	+9°	L1171	L1186
22 (lateral)	+8°	+9°	L1172	L1187
13 + gancho	-2°	+13°	L1173	L1188
23 + gancho	-2°	+13°	L1174	L1189
14/24 + gancho	-7°	+0°	L1175	L1190
15/25 + gancho	-7°	+0°	L1176	L1191
31/32/41/42 (inc)	0°	0°	L1177	L1192
43 + gancho	-11°	+7°	L1178	L1193
33 + gancho	-11°	+7°	L1179	L1194
44 + gancho	-17°	0°	L1180	L1195
34 + gancho	-17°	0°	L1181	L1196
45 + gancho	-22°	0°	L1182	L1197
35 + gancho	-22°	0°	L1183	L1198

Envase de 1 bracket

14,29€



BRACKETS CERÁMICOS

Marca: Proclinc

11,59€

1 ud.



TÉCNICA STANDARD EDGEWISE

	Número	Torque	Ángulo	🏠	
				Ref.	Ref.
				.018" x .030"	.022" x .030"
				Ref.	Ref.
SUPERIOR	11/21 (Centrales)	0°	0°	-	-
	12/22 (Laterales)	0°	0°	L2729	-
	13/23 (Caninos)	0°	0°	-	L2735
	14/15/24/25 (Premolares)	0°	0°	L2731	L2736
INFERIOR	31/32/41/42 (Incisivos)	0°	0°	L2732	-
	33/43 (Caninos)	0°	0°	-	L2735
	34/35/44/45 (Premolares)	0°	0°	L2731	L2736

Bolsa de 1 unidad sin gancho

11,59€

TÉCNICA ROTH

Número	Torque	Ángulo	🏠		
			Ref.	Ref.	
			.018" X 030"	.022" X 030"	
			Ref.	Ref.	
SUPERIOR	11 (Centrales)	12°	5°	L2670	L2699
	21 (Centrales)	12°	5°	L2678	L2707
	12 (Laterales)	8°	9°	L2671	L2700
	22 (Laterales)	8°	9°	L2679	L2708
	13 (Caninos)	-2°	10°	L2672	L2701
	23 (Caninos)	-2°	10°	L2680	L2709
	13g	-2°	10°	L2673	L2702
	23g	-2°	10°	L2681	L2710
	14/15/24/25 (Premolares)	-7°	0°	L2674	L2703
	14g/15g/24g/25g	-7°	0°	L9092	L9093
INFERIOR	31/32/41/42 (Incisivos)	0°	0°	L2686	L2715
	33 (Caninos)	-11°	5°	L2687	L2716
	43 (Caninos)	-11°	5°	L2693	L2722
	33g	-11°	5°	L2688	L2717
	43g	-11°	5°	L2694	L2723
	34/44 (Premolares)	-17°	0°	L2689	L2718
	34g/44g	-17°	0°	L9088	L9089
	35/45 (Premolares)	-22°	0°	L2691	L2720
	35g/45g	-22°	0°	L9090	L9091

Bolsa de 1 unidad con/sin gancho ("g" = con gancho)

12,25€



Consejo Proclinc

Todos los brackets cerámicos Proclinc incorporan una base mecánica. No ha sido necesario utilizar ningún agente químico sobre la superficie de la base para asegurar su mecánica. Se recomienda seguir el siguiente procedimiento para descementar brackets cerámicos Marca Proclinc:



Todos los brackets cerámicos Marca Proclinc incorporan una base mecánica. No ha sido necesario utilizar ningún agente químico sobre la superficie de la base para asegurar su mecánica. Se recomienda seguir el siguiente procedimiento para descementar brackets cerámicos Marca Proclinc.

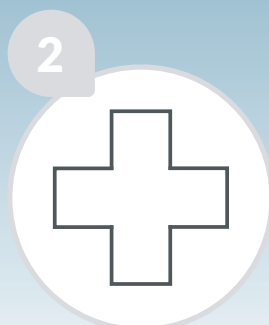

El diseño de estos brackets incorpora unas ranuras en la base que hace que reaccionen a las fuerzas de descementado aplicadas a estos bordes incisogingivales en los puntos donde se encuentran la base y el adhesivo. Asegure que se apliquen las fuerzas en las zonas de menos resistencia. Estos brackets están biselados para permitir la entrada del instrumental de descementado en estos bordes incisogingivales.

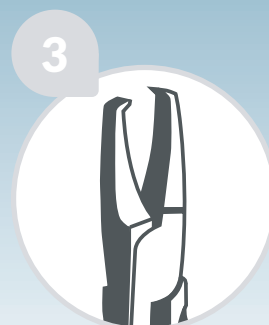

Las puntas del alicate de despegar deben agarrar el bracket en los puntos más cercanos posibles al adhesivo. Una vez posicionado, se debe apretar firmemente para fracturar la adhesión entre el adhesivo y el bracket.



Para asegurar un descementado limpio, no se deben de haber utilizado primers especiales para brackets estéticos ni productos que incrementan la adhesión por encima de la ofrecida por el adhesivo en si durante la fase del cementado.



BRACKETS CERÁMICOS

Marca: Proclinic

Desde
188,99€
Caja 16 brackets



TÉCNICA ROTH

	KIT DE 1 CASO (5-5 sup. e inf.) 20 brackets		KIT DE 1 CASO (5-5 sup. e 3-3 inf.) 16 brackets	
	.018"	.022"	.018"	.022"
	Ref.	Ref.	Ref.	Ref.
Ganchos sólo caninos	-	L2661	-	-
Ganchos en caninos e premolares	L2662	L2663	L2664	-

189,99€

188,99€

Fotografías reales de los brackets Proclinic



MARCADO DE BRACKETS CERÁMICOS ROTH sobre aleta disto-gingival

	Superiores	Inferiores
Centrales	● Azul	
Incisivos		○ Sin color
Laterales	● Rojo	
Caninos	● Verde	● Negro
1ºs premolares	● Azul	● Amarillo
2ºs premolares	● Azul	● Marrón

MARCADO DE BRACKETS CERÁMICOS STANDARD (con doble punto) sobre aleta disto-gingival

	Superiores	Inferiores
Centrales	● Azul	
Incisivos		○ Sin color
Laterales	● Rojo	
Caninos	● Verde	● Verde
1ºs premolares	● Negro	● Negro
2ºs premolares	● Negro	● Negro

BRACKETS COMPOSITE

Marca: Proclinic



34,85€

bolsa 5 uds.



TÉCNICA ROTH

		Número	Torque	Ángulo		
					018"x.030" Ref. L2744	.022" x .030" Ref. L2773
SUPERIOR	11 (Centrales)		12°	5°	L2744	L2773
	21 (Centrales)		12°	5°	L2752	L2781
	12 (Laterales)		8°	9°	L2745	L2774
	22 (Laterales)		8°	9°	L2753	L2782
	13 (Caninos)		-2°	10°	L2746	L2775
	23 (Caninos)		-2°	10°	L2754	L2783
	13g		-2°	10°	L2747	L2776
	23g		-2°	10°	L2755	L2784
	14/15/24/25 (Premolares)		-7°	0°	L2748	L2777
	14g/15g/24g/25g		-7°	0°	L2749	L2778
INFERIOR	31/32/41/42 (Incisivos)		0°	0°	L2760	L2789
	33 (Caninos)		-11°	5°	L2761	L2790
	43 (Caninos)		-11°	5°	L2767	L2796
	33g		-11°	5°	L2762	L2791
	43g		-11°	5°	L2768	L2797
	34/44 (Premolares)		-17°	0°	L2763	L2792
	34g/44g		-17°	0°	L2764	L2793
	44g		-17°	0°		
	35g/45g		-22°	0°	L2765	L2794
	35g/45g		-22°	0°	L2765	L2795
45g		-22°	0°		L2801	

Bolsa de 5 uds. con/sin gancho

"g" = con gancho

34,85€

TÉCNICA STANDARD EDGEWISE

		Número	Torque	Ángulo		
					018"x.030" Ref. L2802	.022" x .030" Ref. L2807
SUPERIOR	11/21 (Centrales)		0°	0°	L2802	L2807
	12/22 (Laterales)		0°	0°	L2803	L2808
	13/23 (Caninos)		0°	0°	L2804	L2809
	14/15/24/25 (Premolares)		0°	0°	L2805	L2810
INFERIOR	31/32/41/42 (Incisivos)		0°	0°	L2806	L2811
	33/43 (Caninos)		0°	0°	L2804	L2809
	34/35/44/45 (Premolares)		0°	0°	L2805	L2810

Bolsa de 5 uds. sin gancho

34,85€



SISTEMA DE NUMERACIÓN FDI

Paciente lado derecho

Paciente lado izquierdo

SUPERIOR

18 17 16 15 14 13 12 11

21 22 23 24 25 26 27 28

INFERIOR

48 47 46 45 44 43 42 41

31 32 33 34 35 36 37 38

BRACKETS COMPOSITE

Marca: Proclinic

Desde **118,99€**
Caja 20 brackets

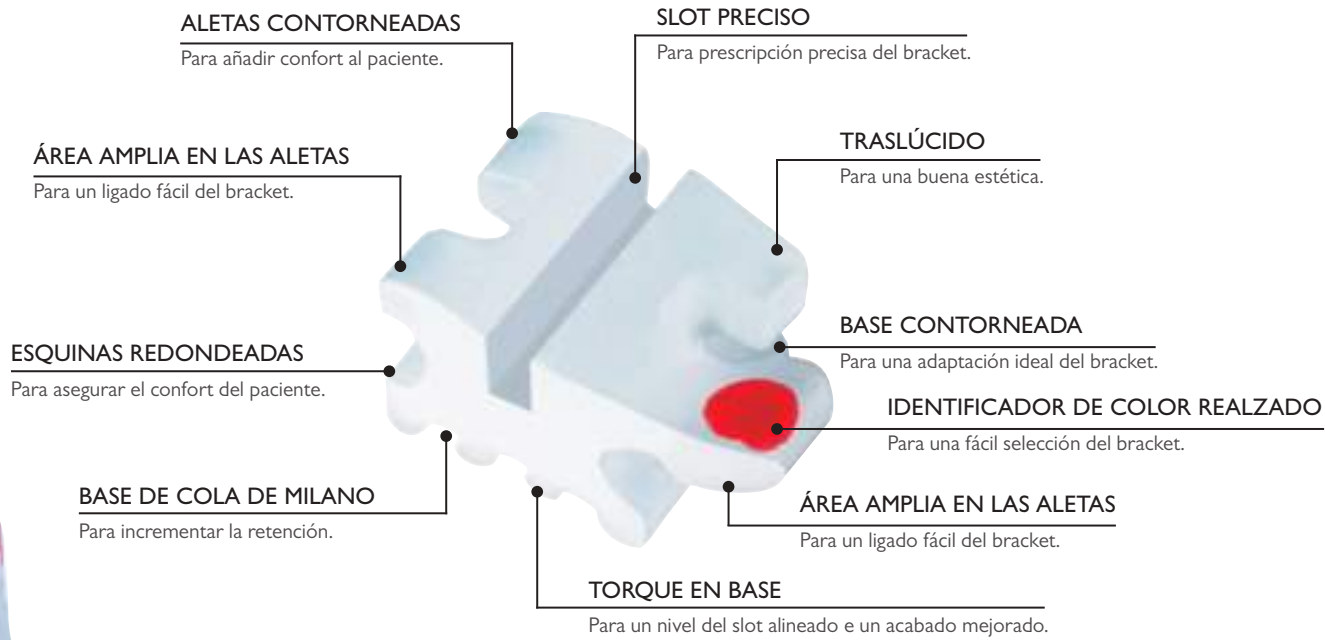

TÉCNICA ROTH

KIT DE 1 CASO
(5-5 sup. e inf.)
20 brackets

KIT DE 5 CASOS
(5-5 sup. e inf.)
100 brackets

	.018" Ref.	.022" Ref.	.018" Ref.	.022" Ref.
Ganchos solo caninos	-	L2739	-	-
Ganchos en caninos e premolares	L2740	L2741	-	L6007

118,99€

499,99€

TÉCNICA STANDARD EDGEWISE

KIT DE 1 CASO (5-5 sup. e inf.)
20 brackets

.018"
Ref.

.022"
Ref.

Sin ganchos	L2742	L2743
-------------	-------	-------

118,99€

MARCADO DE BRACKETS ROTH sobre aleta disto-gingival

	Superiores	Inferiores
Centrales	Naranja	Sin color
Incisivos		
Laterales	Verde	
Caninos	Rojo	Amarillo
1 ^{os} premolares	Azul	Marrón
2 ^{os} premolares	Azul	Negro

Nota: Los brackets Standard Edgewise no tienen código de colores



- Brackets fabricados en uretano, un material que ofrece una durabilidad excelente, una fuerza integral e una excelente resistencia a discolorización durante todo el período del tratamiento.
- La máxima estética con un color que asimila cualquier color de diente.
- Brackets diseñados e fabricados con bordes redondeados e suaves para la máxima comodidad del paciente.
- Torque en la base. Base mecánica con cola de milano.
- Marca permanente e marca pintada en las aletas disto-gingivales para una identificación inmediata e fácil.
- Aletas oclusales anguladas en brackets incisivos e cúspides inferiores.
- Aletas acentuadas en el disto-gingival de los biscúspides para poder ligar más fácilmente.
- Repuestos de Brackets de composite envasados en bolsas de 5 brackets.



BRACKETS CERÁMICOS RANURA DE PLATA



Marca: Proclinic
Características: Fabricados con alúmina policristalina, un material con propiedades similares a las del diamante, la sustancia más dura conocida por el hombre.

- Estéticos: son color del diente e se adapta perfectamente su color al esmalte.
- Identificación: se identifican con una pintura que se quita fácilmente con la saliva o agua.
- Cómodos: son suaves, con superficies redondeadas e un diseño de perfil bajo.
- Resistentes: no pierden el color e resisten manchas de comida, bebida ...
- Ranura/Slot de plata: permite una mayor eficiencia de deslizamiento que se consigue con metal sobre metal e ayuda al posicionar el bracket-
- Sin níquel: ranura de plata.
- Base cola de milano: asegura una adhesión mecánica óptima.
- Fabricados en EEUU.



Desde
55,49€
bolsa 5 uds.

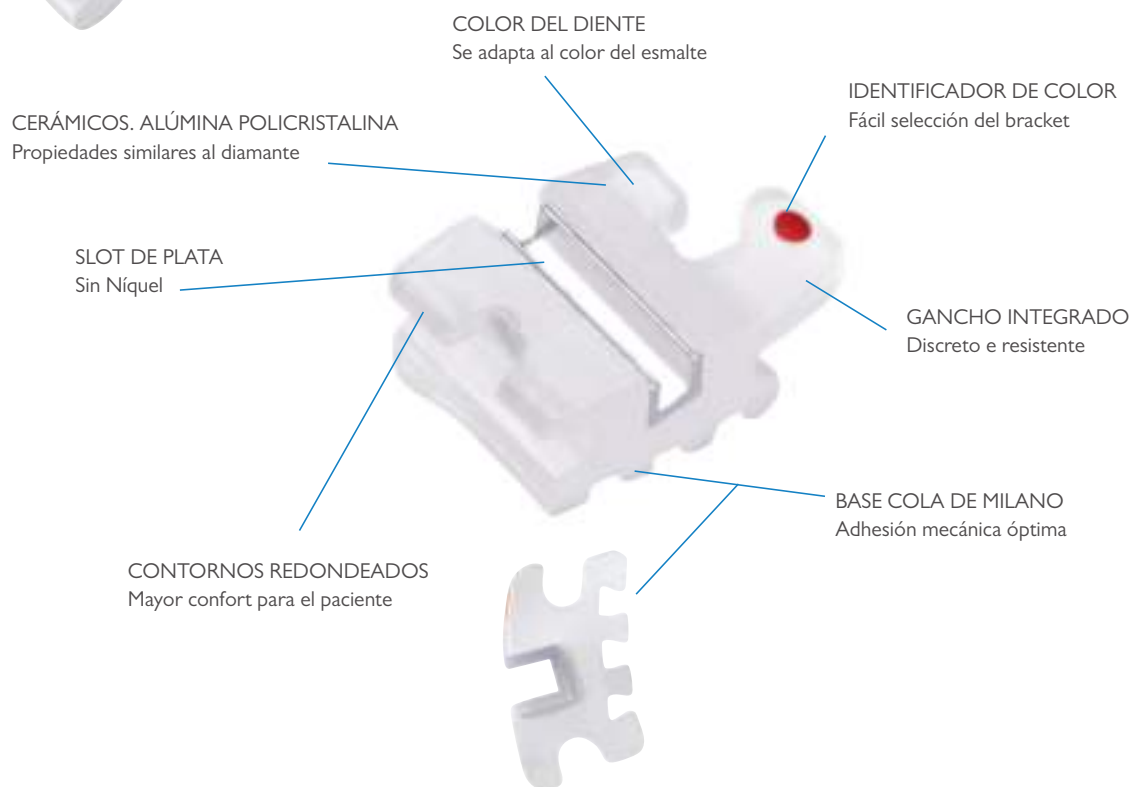

	Roth .022"	
SUPERIOR	11 (Centrales)	L8534
	21 (Centrales)	L8536
	12 (Laterales)	L8535
	22 (Laterales)	L8537
	13g	L8538
	23g	L8539
	14g/15g/24g/25g	L8545

INFERIOR	31/32/41/42 (Incisivos)	L8544
	33g	L8541
	43g	L8540
	34g/44g	L8542
	35g/45g	L8543

Envase de 5 brackets **55,49€**

I CASO-20 BRACKETS	.022"
ROTH ganchos en 3,4,5	L8521
MBT ganchos en 3,4,5	L8546
MBT ganchos en 3	L8547

214,99€

	MBT .022"	
SUPERIOR	11 (Centrales)	L8548
	21 (Centrales)	L8549
	12 (Laterales)	L8550
	22 (Laterales)	L8551
	13g	L8552
	23g	L8553
	14/15/24/25	L8554
	14g/15g/24g/25g	L8555

INFERIOR	31/32/41/42 (Incisivos)	L8556
	33g	L8558
	43g	L8557
	34	L8560
	34g	L8562
	44	L8559
	44g	L8561
	35	L8564
	35g	L8566
	45	L8563
	45g	L8565

Envase de 5 brackets **55,49€**

BRACKETS CERÁMICOS GLAM

Marca: Forestadent

Características:

- Muy discretos: cerámica transparente e mate
- Estética permanente: sin decoloraciones
- Estables: fabricados con material no deformable
- Fiables: la fuerza del arco se transmite de forma óptima al diente
- Agradables: gran comodidad gracias a sus bordes redondeados
- Cuidadosos con los dientes: fácil extracción al final del tratamiento
- Sin alergias: fabricados de cerámica para uso sanitario

El material con el que están fabricados los Brackets GLAM® no está tintado de blanco, sino que es translúcido. Esto significa que deja ver el color natural de sus dientes, por lo que se mimetiza de forma óptima. La superficie de los Brackets GLAM® es mate en lugar de brillante para evitar los molestos reflejos de luz. Y lo mejor de todo: la cerámica no pierde su color, sino que conserva sus propiedades estéticas durante todo el tratamiento.



	.018	.022
Roth	L03029	L03030
Mclaughlin Bennet		L06536**

1 Caso de 20 brackets **374,99€**

TÉCNICA MCLAUGHLIN BENNET

Número	.022
11 (central)	L06523
21 (central)	L06528
12 (lateral)	L06524
22 (lateral)	L06529
13g	L06525
23g	L06530
14g/24g	L06526
15g/25g	L06527

31/32/41/42	L06531
43g	L06533
33g	L06532
34g/44g	L06534
35g/45g	L06535

2 brackets **38,25€**

TÉCNICA ROTH

Número	.018	.022
11 (central)	L03062	L03061
21 (central)	L03046	L03045
12 (lateral)	L03064	L03063
22 (lateral)	L03048	L03047
13g	L03066	L03065
23g	L03050	L03049
14g/24g/15g/25g	L03052	L03051

31/32/41/42	L03054	L03053
43g	L03068**	L03067
33g	L03056	L03055
34g/44g	L03058	L03057
35g/45g	L03060	L03059

2 brackets **38,25€**



BRACKETS DISCOVERY PEARL

Marca: Dentaureum

Características: Brackets estéticos tipo zafiro con una perfecta adaptación al color natural del diente para una perfecta estética. Con guía de colocación individualizada para cada diente. Brackets de un tamaño pequeño e un bajo perfil con base anatómica estructurada por láser.

Técnica	.018	.022
Roth	L4203**	L4204
MBT	-	L4205

1 caso de 20 brackets con ganchos en 3,4,5 **320,16€**

SIGA-NOS

Fique a par das nossas **promoções e novidades**



 • Fabricados en Estados Unidos

BRACKETS CERÁMICOS PROCLINIC EXPERT

Marca: Proclinic Expert

Características: Los Brackets cerámicos Proclinic Expert son casi invisibles, tanto que permiten que el color natural del diente penetre atravésándolos e proyectando la apariencia más estética en cerámica.

CASOS	.018"x.030"	.022"x.030"
ROTH ganchos en 3,4,5	L4145	L4161
MBT ganchos en 3,4,5	L4177	L4193

177,99€



RESISTENCIA

Moldeados por inyección. Elimina potenciales fracturas gracias a su superficie uniforme e a la utilización de un material cerámico de alta densidad.

BASE MECÁNICA TRIPLE X

Fijación segura gracias a los cortes en la superficie e a sus múltiples contornos que permiten un ajuste preciso.

El bracket se despega de forma fiable sin fracturarse ni dañar el esmalte.



SLOT TRIPLE BISELADO

Optimiza el deslizamiento mecánico e minimiza el doblado e crimpado del arco.

PERFIL MÁS BAJO .072"

Aletas diseñadas con forma anatómica, minimizando el contacto con los tejidos blandos.

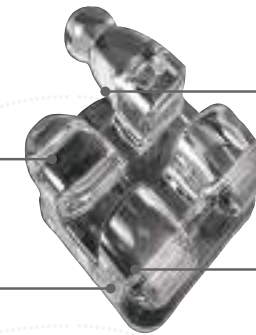

GANCHO Y BORDES SUAVES E REDONDEADOS

Mayor confort del paciente e agarre seguro de elásticos.

DISEÑO GEMELAR

Permite varias opciones de ligado.

ROTH				.018"x.030"	.022"x.030"	
	Torque	Angulación	Rotación	Ref.	Ref.	
11	●	12	5	0	L4146	L4162
21	●	12	5	0	L4147	L4163
12	●	8	9	0	L4148	L4164
22	●	8	9	0	L4149	L4165
13 g	●	0	11	4	L4150	L4166
23 g	●	0	11	4	L4151	L4167
14 g/15 g	●	-7	0	0	L4152	L4168
24 g/25 g	●	-7	0	0	L4153	L4169
31/41/32/42	●	0	0	0	L4154	L4170
43 g	●	-11	5	2	L4155	L4171
33 g	●	-11	5	2	L4156	L4172
44 g	●	-17	0	0	L4157	L4173
34 g	●	-17	0	0	L4158	L4174
45 g	●	-22	0	0	L4159	L4175
35 g	●	-22	0	0	L4160	L4176

44,85€ 44,85€

MBT				.018"x.030"	.022"x.030"	
	Torque	Angulación	Rotación	Ref.	Ref.	
11	●	17	4	0	L4178	L4194
21	●	17	4	0	L4179	L4195
12	●	10	8	0	L4180	L4196
22	●	10	8	0	L4181	L4197
13 g	●	0	8	0	L4182	L4198
23 g	●	0	8	0	L4183	L4199
14 g/15 g	●	-7	0	0	L4184	L4209
24 g/25 g	●	-7	0	0	L4185	L4210
31/41/32/42	●	-6	0	0	L4186	L4211
43 g	●	0	3	0	L4187	L4212
33 g	●	0	3	0	L4188	L4213
44 g	●	-12	0	0	L4189	L4214
34 g	●	-12	0	0	L4190	L4215
45 g	●	-17	0	0	L4191	L4216
35 g	●	-17	0	0	L4192	L4208

44,85€ 44,85€

* Estos artículos se servirán bajo pedido e su plazo de entrega será superior al habitual.

BRACKET AGILITY CERÁMICO (VAPOR)

Marca: G&H ORTHODONTICS

Características: G&H® presenta los nuevos brackets cerámicos policristalinos VAPOR. La brillante translucidez de VAPOR ofrece una apariencia estética total durante el tratamiento. Las aletas suaves e contorneadas proveen confort al paciente e funcionalidad mecánica. VAPOR tiene unos "portales" únicos en la base que permiten que el adhesivo circule por la base, creando una adhesión mecánica segura.

CASO	.018	.022
Roth ganchos en 3	-	-
Roth ganchos en 3,4,5	L9829	L9830
MBT ganchos en 3	L9867	-
MBT ganchos en 3,4,5	L9868	L9870

199,99€



TÉCNICA ROTH

Número	Torque	Ángulo	.018 x .030	.022 x .030
11 (centrales)	12°	5°	L9852	L9850
21 (centrales)	12°	5°	L9851	L9849
12 (laterales)	8°	9°	L9856	L9854
22 (laterales)	8°	9°	L9855	L9853
13g	0°	11°	L9860	L9858
23g	0°	11°	L9859	L9857
14/15/24/25	-7°	0°	L9866	L9863
14g/15g	-7°	0°	L9865	L9862
24g/25g	-7°	0°	L9864	L9861

Número	Torque	Ángulo	.018 x .030	.022 x .030
31/32/41/42 (incisivos)	0°	0°	L9832	L9831
33g	11°	5°	L9835	L9833
43g	11°	5°	L9836	L9834
34/44 (premolares)	-17°	0°	L9842	-
34g	-17°	0°	L9840	L9837
44g	-17°	0°	L9841	L9838
35g	-22°	0°	L9846	L9843
45g	-22°	0°	L9847	L9844

5 Brackets

50,89€

TÉCNICA MBT

Número	Torque	Ángulo	.018 x .030	.022 x .030
11 (centrales)	17°	4°	L9896	L9894
21 (centrales)	17°	4°	L9895	L9893
12 (laterales)	10°	8°	L9900	L9898
22 (laterales)	10°	8°	L9899	L9897
13g	-7°	8°	L9907	L9903
23g	-7°	8°	L9905	L9901
23g	0	8°	L9906	-
14/15/24/25	-7°	0°	-	-
14g/15g	-7°	0°	L9913	L9910
24g/25g	-7°	0°	L9912	L9909

Número	Torque	Ángulo	.018 x .030	.022 x .030
31/32/41/42 (incisivos)	-6°	0°	L9872**	L9871
33g	-6°	3°	L9877	L9873
33g	0°	3°	-	L9874
43g	-6°	3°	L9879	L9875
34/44 (premolares)	-12°	0°	-	L9883
34g	-12°	0°	L9884**	L9881
44g	-12°	0°	L9885**	L9882
35g	-17°	0°	L9890**	L9887
45g	-17°	0°	L9891**	L9888

5 Brackets

50,89€



BRACKET CERÁMICO MINI-TWIN CLEAR

Marca: Lancer Orthodontics

Características: El perfil particularmente reducido en altura y el biselado de los bordes de los brackets aumentan el confort e favorecen la colaboración del paciente. La conformación diagonal facilita el correcto posicionamiento gracias a la intuitiva alineación sobre el eje de la pieza. La presencia de un “escalón” a los lados de la base favorece una segura sujeción de las pinzas sobre la superficie mesio-distal del cuerpo evitando interferencias de las mismas durante el posicionamiento; además favorece la localización e retirada del adhesivo sobrante durante las fases de cementado e hace intuitivo el anclaje de las pinzas a la hora del descementado.

La base dispone de una retención mecánica obtenida por la aplicación de microperlas de Circonio en los 2/3 de la superficie, a fin de asegurar la retención necesaria durante la terapia e también permitir una fácil e segura retirada al final del tratamiento. El innovador tratamiento superficial al Plasma reduce la fricción en la interfaz slot/arco e aumenta la robustez estructural del bracket.

Ref. Envase: 20 brackets (1 caso)

L4754	Roth .022	194,99€/u.
L4755	MBT .022	

BRACKETS ZAFIRO GHIACCIO - MONOCRISTALINO BIOMEDICAL E TRANSPARENTE

Marca: Leone

Características: Longitud 10 cm x Anchura 6 cm x Altura 0,5 cm. Peso 0,02 kg.

El perfil particularmente reducido en altura e el biselado de los bordes de los brackets aumentan el confort e favorecen la colaboración del paciente. La conformación diagonal facilita el correcto posicionamiento gracias a la intuitiva alineación sobre el eje de la pieza. La presencia de un “escalón” a los lados de la base favorece una segura sujeción de las pinzas sobre la superficie mesio-distal del cuerpo evitando interferencias de las mismas durante el posicionamiento; además favorece la localización e remoción del adhesivo sobrante durante las fases de cementado e hace intuitivo el anclaje de las pinzas a la hora del descementado. La base dispone de una retención mecánica obtenida por la aplicación de microperlas de Circonio en los 2/3 de la superficie, a fin de asegurar la retención necesaria durante la terapia e también permitir una fácil e segura remoción al final del tratamiento. El innovador tratamiento superficial al Plasma reduce la fricción en la interfaz slot/arco e aumenta la robustez estructural del bracket.

Ref. 1 estuche: 20 brackets (1 caso)

L9596	Técnica Roth .018	224,97€/u.
L9597	Técnica Roth .022	

Máximo confort
garantizado por el perfil reducido en altura e el biselado de los bordes.

Retención mecánica
obtenida por la presencia de microperlas de Circonio en los 2/3 de la base.

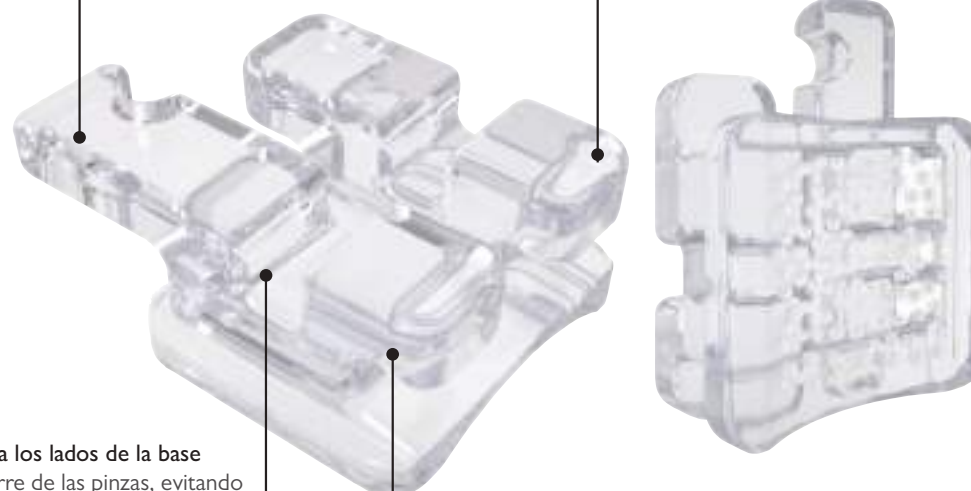

Presencia de un “escalón” a los lados de la base que favorece un fuerte agarre de las pinzas, evitando así errores durante el posicionamiento.

Tratamiento superficial al Plasma reduce la fricción en la interfaz slot/arco e aumenta la solidez estructural.

Fabricado en Zafiro Monocristalino Transparente Biomedical. La micro perla del circonio aplicada a la base del brackete aseguran una optima capacidad retentiva e una fácil extracción después de la terapia. Innovador tratamiento al plasma satisface las modernas exigencias biomecánicas.



BRACKETS ZAFIRO BESTDENT

Marca: Bestdent

Características: Máxima fuerza en las aletas.

Base anatómica para un fácil descementado.

Bordes redondeados e suaves para el máximo confort del paciente.

Contorno específico para cada diente e forma romboidal para una colocación rápida e precisa.

Cada diente de un color para su fácil identificación.

Desde
54,15€



· Brackets ligeramente coloridos con pintura inocua para un cementado más fácil.

		Roth .018	Roth .022	MBT .022
SUPERIOR	11 (Centrales)	L5635	L5650	L5665
	21 (Centrales)	L5636	L5651	L5666
	12 (Laterales)	L5637	L5652	L5667
	22 (Laterales)	L5638	L5653	L5668
	13g	L5639	L5654	L5669
	23g	L5640	L5655	L5670
	14g/15g	L5644	L5659	L5674
	24g/25g	L5645	L5660	L5675

INFERIOR	31/32/41/42 (Incisivos)	L5641	L5656	L5671
	33g	L5643	L5658	L5673
	43g	L5642	L5657	L5672
	34g	L5647	L5662	L5677
	44g	L5646	L5661	L5676
	35g	L5649	L5664	L5679
	45g	L5648	L5663	L5678

Envase de 5 brackets

54,15€

54,15€

54,15€



· La pintura inocua se quita fácilmente con agua/saliva etc. dejando el bracket zafiro traslúcido.



I caso 20 brackets	ROTH Ref.	MBT Ref.
.018	L5630	-
.022	L5631	L5632

199,99€

I unidad	Modelo ROTH Ref.
.022	L5634

199,99€

FANTOMAS PELUCHE

Fantoma



Altura 40 cm.

Ref. L8746



Ref. L8750



Ref. L8747



Ref. L8749

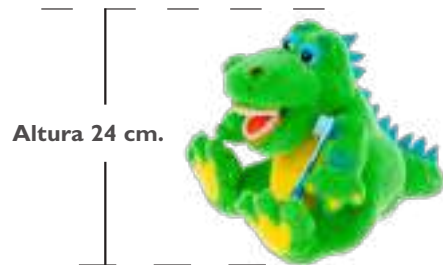

Altura 24 cm.

Ref. L8740



Ref. L8745



Ref. L8741



Ref. L8744

Marca: StarSmilez

Descripción: Ayudan a crear un ambiente relajado para enseñar la higiene bucal. Permiten utilizar hilo dental. El grande es tipo marioneta para poder introducir la mano e incluyen fuente para echar agua por la boca. Incluyen cepillo de dientes grande. Ideales para cementar brackets en el fantoma.

	Cocodrilo	Dragón	Dinosaurio	Perro	
Grande 40cm	L8746	L8747	L8749	L8750	156,99€
Pequeño 24cm	L8740	L8741	L8744	L8745	59,65€

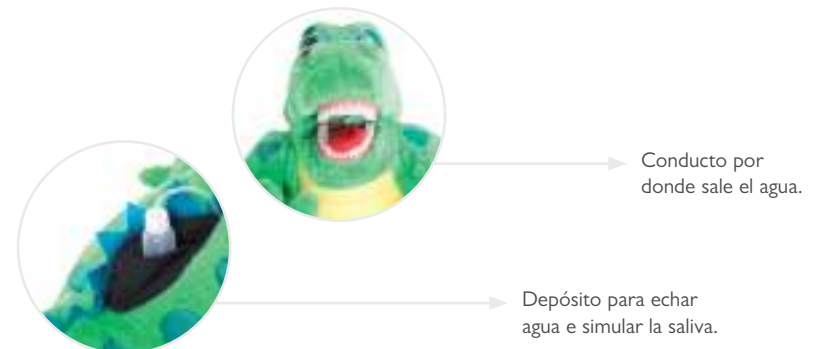

Acessórios para bandas

CAJA BLANCA PARA BRACKETS



Marca: Leone

Descripción: 1 ud.
Estuche vacío para cajas e bandas. De ABS, con tapadera transparente.

Ref. L11419

56,55€

-2%
pedidos superiores a 300€*

-3%
pedidos superiores a 500€*

-5%
pedidos superiores a 1.000€*

EXCLUSIVO LOJA ONLINE

*Descontos acumuláveis às ofertas mensais sobre o PVP.

Fantomas

MODELO DE DEMOSTRACIÓN GRANDE



Marca: StarSmilez

Características: Modelo de demostración de plástico duradero. Con espacios interproximales. Medidas: 7,87 x 9,52 x 8,57 cm.

Ref. L8751

64,99€

Fantoma

MODELO CON BRACKETS DE CERÁMICA E METAL

Fantomas



Marca: Dentalstore

Características: Modelo de demostración.

Ref. 37301

292,24€

MODELO CON BRACKETS DE CERÁMICA

Fantomas



Marca: Dentalstore

Características: Modelo de demostración.

Ref. 37302

292,24€



Elastómeros

+ Ortoestético e antialérgico.

LIGADURAS EN BARRAS INDIVIDUALES TRANSPARENTES

Marca: Proclinic
Descripción: Bolsa de 1,012 ligaduras (46 módulos de 22 ligaduras).



Ref. L8148

25,19€

Bolsa 1.012 uds.

BOTÓN ESTÉTICO

Marca: Proclinic

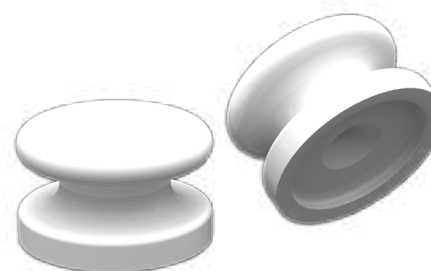

Ref. L8567

52,49€

Bolsa 10 uds.

LIGADURAS METAL ESTÉTICAS PREFORMADAS CORTAS

Marca: Proclinic
Descripción: Ligaduras de acero inoxidable precortadas e estéticas.



Inox



Ref. L0943

269,99€

500 uds. .012"

LIGADURAS METAL ESTÉTICAS PREFORMADAS LARGAS

Marca: Proclinic
Descripción: Ligaduras de acero inoxidable estéticas.



Inox



Ref. L0944

59,25€

100 uds. .012"

CADENETAS ELÁSTICAS

Marca: Proclinic
Descripción: Bobina de 4,5 m



Transparentes	Continua	Corta	Larga
Ref.	L8165	L8168	L8177

34,45€

1 bobina



Instrumental para brackets

POSICIONADOR UNIVERSAL PARA BRACKETS

Marca: Proclinic



Ref. 59779

50,95€

1 altímetro

Altímetro universal de acero inoxidable.



Instrumental para brackets

Solo por
34,99€



ESTRELLA ALTIMETRO PARA BRACKETS

Marca: Bestdent

Ref. 80318

34,99€



Instrumental para brackets

ALICATES PARA DESPEGAR BRACKETS CURVO

Marca: Proclinic

Descripción: Para despegar brackets anteriores e posteriores.
Puntas anguladas para acceso fácil a posteriores.



Ref. 59878

78,79€

1 alicate



Instrumental para brackets

Solo por
18,99€



PINZA POSICIONADOR BRACKETS

Marca: Bestdent

Ref. 80311

18,99€

Pinzas para posicionar brackets anteriores.



BRACKETS

Instrumental para brackets



ALICATES PARA DESPEGAR BRACKETS

Marca: Hu-Friedy
Descrição: Para brackets de acero, cerámica e plástico.
Mango 10 cm.

Ref. L5065

177,50€



Instrumental para brackets

Solo por
66,85€



ALICATE PARA DESPEGAR BRACKETS CURVO

Marca: Bestdent
Descrição: Para despegar brackets anteriores e posteriores.
Puntas anguladas para acceso fácil a posteriores.

Ref. 80319

66,85€



Instrumental para brackets

Solo por
20,95€



PINZA POSICIONADOR BRACKETS POSTERIOR

Marca: Bestdent
Descrição: Pinza para posicionar brackets posteriores.

Ref. L21003

20,95€

Instrumental para brackets



PINZA PARA POSICIONAR BRACKETS POSTERIORES

Marca: Proclinic
Descrição: Pinza para posicionar brackets posteriores.



Ref. L0945

25,85€

1 ud.

DESCONTOS POR ESCALÃO

-2%
pedidos superiores a 300€*

-3%
pedidos superiores a 500€*

-5%
pedidos superiores a 1.000€*

EXCLUSIVO LOJA ONLINE

*Descontos acumuláveis às ofertas mensais sobre o PVP.



Pinzas papel articular



PINZA PAPEL
ARTICULAR



Marca: Proclinic
Características: Pinza ideal para la colocación del papel de articular.

Ref. 59723

17,73€

1 ud.

Pinza ideal para la colocación del papel de articular.



Papel de articular



+ • Coloración progresiva de gran calidad

PAPEL ARTICULAR

Marca: Proclinic
Características: Espesor 200 micras. Caja con 300 hojas.

18,99€

300 hojas

Ref. 0195 Color azul
Ref. 0192 Color rojo

El papel de articular para el control e verificación de la oclusión marca Proclinic ofrece una coloración progresiva de gran calidad que permite la perfecta visualización de los contactos prematuros. 200 µ de espesor. Presentado en caja dispensadora de plástico. Disponible en color azul e rojo.



Instrumental para medir



CALIBRADOR

Marca: Proclinic
Descripción: Calibrador decimal. Alcance de medición 0-100 mm.

Ref. 59921

45,89€

1 ud.

Instrumental para medir



PIE DE REY LEONE

Marca: Leone
Descripción: Puntas dobles. Especifico para mediciones internas e externas.

Ref. L5026

138,60€

MINI IMPLANTES ORTODÓNTICOS STORM

Marca: Lancer ortodónticos

Características: Storm™ Mini Screw es una combinación de la tecnología del fabricante Lancer e de la experiencia clínica del equipo de ortodoncistas especializados en anclaje esquelético.

Storm™ Mini Screw es la más sencilla e efectiva solución para las necesidades más comunes del anclaje en ortodoncia. Fácil de colocar e retirar, Storm™ Mini Screw proporciona la mejor e más simple respuesta a las necesidades del anclaje intraoral.

MicroTornillos STORM (Fabricado por Lancer Orthodontics USA)

Fabricados en titanio grado 5 como los utilizados en cirugía asegura estabilidad e permite el uso en pacientes sensibles al níquel.

La Cabeza de bracket tiene 3 opciones:

- Ranura.
- Agujero.
- Ligadura.

SIMPLE:

Microtornillo Storm™ está disponible en tres tamaños e código de color para una identificación inmediata.

Autorroscante e autopercutor, e gracias a su apical flaps, en muchos casos el Mini-tornillo Storm™ puede usarse sin el uso de fresas, que tiene beneficios evidentes para el paciente.

SEGURO:

Durante la producción, el Mini-tornillo Storm™ se somete ciclos completos de limpieza, descontaminación en un ambiente ácido e esterilizante con radiación ionizante. El dispositivo se entrega estéril que reduce los riesgos de contaminación e prepara el Mini-tornillo Storm™ para uso inmediato.

El proceso asimétrico hace que el dispositivo sea un anclaje estable e listo para el tratamiento de ortodoncia.

VERSÁTIL:

La versatilidad del Mini-tornillo Storm™ es demostrado por la presencia de varias opciones de ligadura.

La ranura en la cabeza del Mini-tornillo facilita anclaje con auxiliares de ortodoncia metálicos. Eyelet reproduce exactamente la función de un tubo bucal.

También ofrece una tercera opción de ligadura posicionada entre la ranura e el ojal.

Las tres opciones de ligadura están diseñadas para ser utilizadas al mismo tiempo sin interferir. Tres tamaños diferentes proporcionan una correcta opción en la mayoría de los casos clínicos.

El transgingival del Mini-tornillo Storm™ tiene una variable longitudinal para adaptarse mejor al grosor de la mucosa, aumentando además la flexibilidad de uso.

Ref. L4750 2 Destornilladores manuales (uno para palatino), conector pieza de mano 20 mm., conector pieza de mano 25 mm., Fresa 1,1 mm./largo 7 mm., Fresa 1,4 mm./Largo 8 mm.

569,99€

	Diametro	Longitud	Cuello
L4751	1,5 mm	8 mm	1,5 mm
L4752	2 mm	10 mm	1,5 mm
L4753	2 mm	10 mm	3 mm

68,99€



Ref. L4750



Ref. L4751

Descontos por ESCALÃO

Quanto mais
comprar,
mais pode
poupar!

EXCLUSIVO LOJA ONLINE

Todos os nossos descontos são acumuláveis

SIGA-NOS

Fique a par das
nossas **promoções**
e **novidades**



Instrumental para mini Implantes

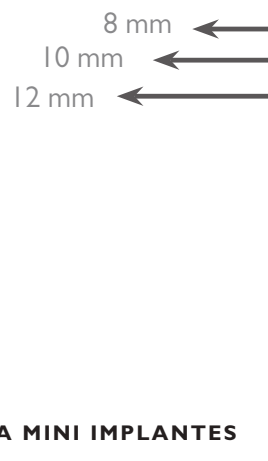

FRESAS PARA MINI IMPLANTES

Marca: Leone
Descripción: 1 ud.

Ref.	Diámetro	Características
L1164	1,3 mm	para implantes ø 1,5 mm hueso compacto
Bolsa de 1 ud.		53,95€

Instrumental para mini Implantes

ATORNILLADOR MANUAL PARA MINI IMPLANTES



Marca: Leone

Descripción: Ayuda especialmente la colocación de los mini implantes en zonas posteriores donde es más difícil llegar con el atornillador normal L95026. Es imprescindible utilizar el adaptador L1711 con el atornillador manual.

Ref. **L1727**

27,99€

Instrumental para mini Implantes

ADAPTADOR MECÁNICO MINI-IMPLANTES

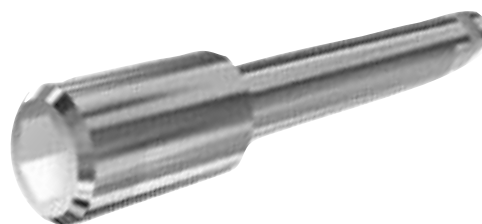

Marca: Leone
Descripción: Adaptador para poder utilizar la pieza de mano, especialmente en zonas difíciles de llegar manualmente. Mantiene el ángulo elegido.

Ref. **L1710**

57,05€

Instrumental para mini Implantes

ADAPTADOR PARA INSTRUMENTAL MANUAL



Marca: Leone

Descripción: Permite utilizar el Atornillador Manual (L1727), e la Carraca (L0977) para la aplicación de mini implantes en zonas posteriores donde el acceso es más difícil.

Ref. **L1711**

18,15€

Instrumental para mini Implantés

CARRACA PARA MINI IMPLANTES



Marca: Leone

Descripción: Permite introducir fácilmente los mini-implantes. Para uso con el adaptador L1711.

Ref. L0977

179,99€

Até
-5%
pedidos superiores
a 1.000€*

EXCLUSIVO LOJA ONLINE

*Descontos acumuláveis às ofertas mensais sobre o PVP.

Instrumental para mini Implantés

BISTURÍ CIRCULAR MECÁNICO



Marca: Leone

Ref. L1144

Diámetro 2,2 mm.

37,69€

Para la preparación para la inserción de los Mini Implantés ortodónticos. Fabricado en titanio de calidad médica. Se utiliza con el contraángulo en baja velocidad para realizar el opérculo sobre la mucosa adherente.

Mini Implantés ortodónticos



Extraer el mini implante de la botellita estéril ejerciendo una ligera tracción sobre el tapón portaimplante e conectar el apropiado racor para pieza de mano Código L1710/L1795 a la cabeza del mini implante.



Una vez engancho el mini implante, remover el tapón portaimplante con una ligera rotación en sentido anti-horario.



Apoyar la punta cortante del mini implante sobre la mucosa, en región de encía adherente, en el sito establecido. Ejercer una presión suficiente para perforar los tejidos blandos, hasta percibir el contacto don el hueso cortical.



Después de haber programado una velocidad máxima de 300 rpm e un torque máximo de 40 Ncm, accionar el micro-motor e empezar la introducción del mini implante con abundante irrigación. Inmediatamente después de haber superado la cortical, tan pronto que se advierta la presencia de un tejido óseo más blando, reducir la velocidad máxima, bajandola a 50 rpm. Completar la inserción con estos parámetros.



MINI IMPLANTE AUTOPERFORANTE

Marca: Leone

Descripción: Fabricado en titanio de grado médico 5

- Específicamente diseñado para anclaje vestibular o lingual
- Cirugía sencilla e mínimamente invasiva gracias a la rosca autoperforante
- Se suministran estériles.
- Instrumental: LI710, L95026 (requiere LI168), o L0977 (requiere LI711) o LI727 (requiere LI711)

La cabeza del mini tornillo está disponible en dos alturas transmucosas (cabeza baja e cabeza alta), con forma de botón e agujero pasante para agilizar la aplicación de tracciones elásticas e resortes en espiral.

El procedimiento quirúrgico mínimamente invasivo se realiza en una fase, es transmucoso e tiene óptima estabilidad primaria para la inmediata aplicación de la tracción ortodóntica. El procedimiento quirúrgico mínimamente invasivo se realiza en una fase, es transmucoso e tiene óptima estabilidad primaria para la inmediata aplicación de la tracción ortodóntica.

Diámetro	Longitud	Cabeza alta	Cabeza baja
2mm	8mm	L94022	L94023

68,96€



L94022

L94023

Mini implantes ortodónticos



MINI IMPLANTE AUTOPERFORANTE DE DOBLE SLOT CERRADO

Marca: Leone

Descripción: Fabricado en titanio de grado médico 5

- Específicamente diseñado para anclaje vestibular o lingual
- Cirugía sencilla e mínimamente invasiva gracias a la rosca autoperforante
- Se suministran estériles
- Instrumental: LI795, L95026 (requiere LI797)

La cabeza del mini tornillo está disponible en dos alturas transmucosas (cabeza baja e cabeza alta) e presenta un doble slot cerrado para aplicar segmentos de arames e/o resortes.

La sección de doble slot es de .019" x .025" e puede acoger arames redondos o rectangulares.

El procedimiento quirúrgico mínimamente invasivo se realiza en una fase, es transmucoso e tiene óptima estabilidad primaria para la inmediata aplicación de la tracción ortodóntica.

Diámetro	Longitud	Cabeza alta	Cabeza baja
2mm	8mm	L94024	L94025

72,52€



L94024

L94025

Mini implantes ortodónticos



Instrumental para mini implantes



RACOR PARA MINI IMPLANTES DE DOBLE SLOT CERRADO

Marca: Leone

Descripción: 1 ud. Permite utilizar el contra-ángulo para la introducción de los implantes autoperforantes LI793, LI794 (zona de difícil acceso).

Ref. **LI795**

52,89€



DESTORNILLADOR PARA MINI IMPLANTES DE DOBLE SLOT CERRADO

Marca: Leone

Descripción: Para colocar los mini implantes autoperforantes (L94022-L94025).

Requiere comprar la punta, no viene incluida:

- LI168 para mini implantes L94022 o L94023
- LI797 para mini implantes de doble slot cerrado L94024 o L94025

Ref. **L95026** Destornillador

102,34€

Ref. **LI168** Punta para destornillador para mini implantes L94022-L94023

30,92€

Ref. **LI797** Punta para destornillador para mini implantes de doble slot L94024-L94025

30,92€

Instrumental para mini implantes



Mini implantes ortodónticos

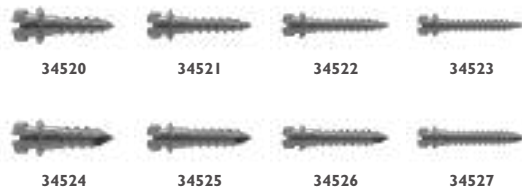

MINI IMPLANTE

Marca: MPI
 Descrição: Envase de 1 ud.

		Diámetro	
		1,6mm	2mm
Longitud	6mm	34520	34524
	8mm	34521	34525
	10mm	34522	34526
	12mm	34523	34527

55,00€

- Titânio Grado IV
- Superfície pulida para favorecer a NO oseoingração.
- Produto Estéril.
- Designo de ponta autopercorante e autoroscantes para facilitar a inserção.
- Mini Implantes de ortodontia com ranhuras que permite a inserção de arcos dentais.

Mini implantes ortodónticos



MICRO-TORNILLOS DE CUELLO ALTO

Marca: MPI
 Descrição: Envase de 1 ud.

		Diámetro	
		2mm	2,2mm
Longitud	8mm	34528	34531
	10mm	34529	34532
	12mm	34530	34533

55,00€

- Titânio Grado IV
- Superfície pulida para favorecer a NO oseoingração.
- Produto Estéril.
- Designo de ponta autopercorante e autoroscantes para facilitar a inserção.
- Mini Implante disjunção com collar de mucosa designado sin rosca para uma adaptação óptima a la encía.

Mini implantes ortodónticos

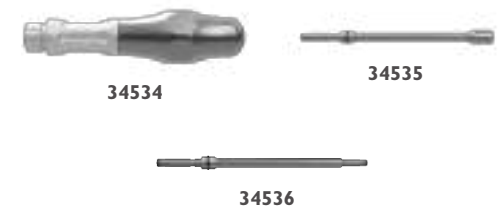

MANGO MANUAL MINI-IMPLANTE

Marca: MPI
 Descrição: Envase de 1 ud. Mango manual para a colocação de mini-implantes de MPI.

Ref. 34534 Mango manual mini-implante **174,99€**

Descrição: Envase de 1 ud. Conector mango manual hexagonal de 2,5mm para a colocação de mini-implantes de MPI.

Ref. 34535 Conector mango manual hexagonal 2,5 **95,25€**

Descrição: Envase de 1 ud. Conector mango manual cruz para a colocação de mini-implantes de MPI.

Ref. 34536 Conector mango manual cruz **71,45€**

Mini implantes ortodónticos



TRANSPORTADOR DE MOTOR

Marca: MPI
 Descrição: Envase de 1 ud. Transportador de motor hexagonal de 2,5mm para a colocação de mini-implantes de MPI.

Ref. 34537 Transportador de motor hexagonal 2,5 **95,25€**

Descrição: Envase de 1 ud. Transportador de motor cruz para a colocação de mini-implantes de MPI.

Ref. 34538 Transportador de motor cruz **60,00€**

Mini implantes ortodónticos



LANCEOLADA

Marca: MPI
 Descrição: Envase de 1 ud. Lanceolada para mini-implantes de MPI.

Ref. 34539 Lanceolada DLC **33,99€**

- Titânio Grado IV
- Superfície pulida para favorecer a NO oseoingração.
- Produto Estéril.
- Designo de ponta autopercorante e autoroscantes para facilitar a inserção.
- Mini Implante disjunção com collar de mucosa designado sin rosca para uma adaptação óptima a la encía.

TUBOS BUCALES PROCLINIC EXPERT

Marca: Proclinic Expert

Tubos de cementado directo



SENCILLO NO CONVERTIBLE

TÉCNICA ROTH	Torque	Offset	M/D	ID	Base extendida				Base con Indent			
					.018		.022		.018		.022	
					Derecho	Izquierdo	Derecho	Izquierdo	Derecho	Izquierdo	Derecho	Izquierdo
Superior 76/67	-10°	8°	4,3 mm	♦	L7460	L7461	L7462	L7463	L7476	L7477	L7478	L7479
Inferior 76/67	-25°	5°	4,3 mm	♦	L7468	L7469	L7470	L7471	L7484	L7485	L7486	L7487

35,49€

SENCILLO NO CONVERTIBLE

TÉCNICA MBT	Torque	Offset	M/D	ID	Base extendida				Base con Indent			
					.018		.022		.018		.022	
					Derecho	Izquierdo	Derecho	Izquierdo	Derecho	Izquierdo	Derecho	Izquierdo
Superior 76/67	-14°	10°	4,3 mm	▲	L7464	L7465	L7466	L7467	L7480	L7481	L7482	L7483
Inferior 76/67	-20°	0°	4,3 mm	▲	L7472	L7473	L7474	L7475	L7488	L7489	L7490	L7491

35,49€

SENCILLO NO CONVERTIBLE

TÉCNICA EDGEWISE	Torque	Offset	M/D	ID	Base extendida				Base con Indent			
					.018		.022		.018		.022	
					Derecho	Izquierdo	Derecho	Izquierdo	Derecho	Izquierdo	Derecho	Izquierdo
Superior 76/67	0°	0°	4,3 mm		L7200	L7201	L7202	L7203	L7204	L7205	L7206	L7207
Inferior 76/67	0°	0°	4,3 mm		L7201	L7200	L7203	L7202	L7205	L7204	L7207	L7206

35,49€

SENCILLO NO CONVERTIBLE

TÉCNICA ROTH	Torque	Offset	M/D	ID	2° MOLAR		.018		.022	
					Derecho	Izquierdo	Derecho	Izquierdo	Derecho	Izquierdo
					Superior	-10°	0°	3,0 mm	●	L7965
Inferior	-25°	0°	3,0 mm	●	L7961	L7960	L7953	L7952		

35,49€

SENCILLO NO CONVERTIBLE

TÉCNICA MBT	Torque	Offset	M/D	ID	2° MOLAR		.018		.022	
					Derecho	Izquierdo	Derecho	Izquierdo	Derecho	Izquierdo
					Superior	-14°	0°	3,0 mm	●	L7959
Inferior	-14°	0°	3,0 mm	●	L7958	L7959	L7950	L7951		
	-20°	0°	3,0 mm	●	L7963	L7962	L7955	L7954		

35,49€

SENCILLO NO CONVERTIBLE

TÉCNICA EDGEWISE	Torque	Offset	M/D	ID	2° MOLAR		.018		.022	
					Derecho	Izquierdo	Derecho	Izquierdo	Derecho	Izquierdo
					Superior	0°	0°	3,0 mm		L7208
Inferior	0°	0°	3,0 mm		L7209	L7208	L7211	L7210		

35,49€

CONVERTIBLE

TÉCNICA ROTH	Torque	Offset	SENCILLO				DOBLE			
			.018		.022		.018		.022	
			Derecho	Izquierdo	Derecho	Izquierdo	Derecho	Izquierdo	Derecho	Izquierdo
Superior 76/67	-10	8°	L50906	L50905	L50914	L50913	L50917	L50918	L50921	L50922
Inferior 76/67	-25	5°	L50908	L50907	L50916	L50915	L50919	L50920	L50923	L50924

36,29€

40,75€

CONVERTIBLE

TÉCNICA MBT	Torque	Offset	SENCILLO				DOBLE			
			.018		.022		.018		.022	
			Derecho	Izquierdo	Derecho	Izquierdo	Derecho	Izquierdo	Derecho	Izquierdo
Superior 76/67	-14	10°	L50902	L50901	L50910	L50909	L50925	L50926	L50929	L50930
Inferior 76/67	-20	0°	L50904	L50903	L50912	L50911	L50927	L50928	L50931	L50932

36,29€

40,75€



2° molar

Base extendida

Base con indent

A partir de
35,49€

Envase 5 uds.

BRACKETS

TUBO VIPER

Marca: G&H ORTHODONTICS

Envase: 10 uds.

Características: Los tubos bucales VIPER Mini Bajo Perfil incorporan todas las mejores características de un Viper estándar, pero con un diseño pequeño que permite una adhesión más rápida de los segundos molares parcialmente erupcionados.

La entrada de trompeta / embudo facilita una fácil inserción del alambre. Los arames son guiados fácilmente dentro de la entrada expansiva del Viper, simplificando los ajustes del arco e ahorrando tiempo. Se adhiere con un menor esfuerzo del doctor.

Tubos de Cementado Directo.



Base extendida



Base pequeña con indent



Tubos de cementado directo



TUBOS NO CONVERTIBLES

TÉCNICA STANDARD	Torque	Angulación	.018				.022			
			Base con indent		Base extendida		Base con indent		Base extendida	
			Derecho	Izquierdo	Derecho	Izquierdo	Derecho	Izquierdo	Derecho	Izquierdo
Superior	0°	0°	L7966	L7968	L8062	L7967	L7986	L7988	L7029	-
Inferior	0°	0°	L7968	L7966	L7967	L8062	L7988	L7986	-	L7029

Envase de 10 uds. **79,95€**

TUBOS NO CONVERTIBLES

TÉCNICA ROTH	Torque	Angulación	.018				.022			
			Base con indent		Base extendida		Base con indent		Base extendida	
			Derecho	Izquierdo	Derecho	Izquierdo	Derecho	Izquierdo	Derecho	Izquierdo
Superior	-10°	8°	L7970	L7972	L7969	L7971	L7990	L7992	L7989	L7991
Inferior	-25°	5°	L7974	L7976	L7973	L7975	L7994	L7996	L7993	L7995

Envase de 10 uds. **79,95€**

TUBOS NO CONVERTIBLES

TÉCNICA MBT	Torque	Angulación	.018				.022			
			Base con indent		Base extendida		Base con indent		Base extendida	
			Derecho	Izquierdo	Derecho	Izquierdo	Derecho	Izquierdo	Derecho	Izquierdo
Superior	-14°	10°	L7978	L7980	L7977	L7979	L7998	L8057	L7997	L7999
Inferior	-20°	0°	L8059	L8061	L8058	L8060	L7982	L7984	L7981	L7983

Envase de 10 uds. **79,95€**



TUBO AUTOLIGADO EASYCLIP+

Marca: Aditek

Envase: 1 ud.

Características: Tubo autoligado interactivo.

*Disponible en sistema pasivo como referencia especial bajo pedido.



Tubos de cementado directo

Roth .022		Torque	Angulación	Offset	Interactivo		Pasivo	
					Derecho	Izquierdo	Derecho	Izquierdo
Roth .022	Superior	-10°	0°	8°	L8202	L8204	L8212**	L8213**
	Inferior	-25°	0°	5°	L8206	L8208	L8214**	L8215**
Damon .022	Superior	-18°	0°	12°	L8203	L8205	-	-
	Inferior	-28°	2°	2°	L8207	L8209	-	-

16,00€

TUBOS BUCALES PARA SOLDAR A BANDAS

Marca: Leone

Descrição: Envase de 10 unidades. No convertibles.

Los Tubos Bucales Leone están fabricados en acero inoxidable con la tecnología Metal Injection Moulding (MIM) que permite conseguir con absoluta precisión del spot e un diseño especialmente biselado para el máximo confort del paciente.

SENCILLO

Ranura	Torque	Angulación	Ref. Leone	Ref.	Posición	Ref. Leone	Ref.	Posición	Precio
.018 x .025"	0°	0°	G8081-02	LI 445	Sup. Derecha / Inf. Izquierda	G8081-03	LI 446	Sup. Izquierda / Inf. Derecha	40,35€
.022 x .028"	0°	0°	G8021-02	LI 447	Sup. Derecha / Inf. Izquierda	G8021-03	LI 448	Sup. Izquierda / Inf. Derecha	40,35€
.018 x .025"	-10°	8°	G8381-02	LI 449**	Sup. Derecha	---	---	---	40,35€
.022 x .028"	-10°	8°	G8321-02	L6201	Sup. Derecha	G8321-03	LI 452	Sup. Izquierda	40,35€
.022 x .028"	-14°	8°	G8321-12	L6202	Sup. Derecha	G8321-13	L6203	Sup. Izquierda	40,35€
.022 x .028"	-20°	8°	G8321-16	LI 455	Inf. Derecha	G8321-17	LI 456	Inf. Izquierda	40,35€
.018 x .025"	-25°	8°	G8381-06	L6204	Inf. Derecha	G8381-07	LI 458	Inf. Izquierda	40,35€



Ref. LI 445

DOBLE CON TUBO REDONDO .045" OCLUSAL

Ranura	Torque	Angulación	Ref. Leone	Ref.	Posición	Ref. Leone	Ref.	Posición	Precio
.018 x .025"	0°	0°	G8084-32	LI 461	Sup. Derecha / Inf. Izquierda	G8084-33	LI 462	Sup. Izquierda / Inf. Derecha	41,79€
.022 x .028"	0°	0°	G8024-32	L6205	Sup. Derecha / Inf. Izquierda	G8024-33	LI 464	Sup. Izquierda / Inf. Derecha	41,79€
						G8324-33	LI 468	Sup. Izquierda	41,79€



Ref. LI 461

DOBLE CON TUBO REDONDO .045" GINGIVAL

Ranura	Torque	Angulación	Ref. Leone	Ref.	Posición	Ref. Leone	Ref.	Posición	Precio
.018 x .025"	0°	0°	G8084-02	LI 469	Sup. Derecha / Inf. Izquierda	G8084-03	LI 470	Sup. Izquierda / Inf. Derecha	41,79€
.022 x .028"	0°	0°	G8024-02	L6206	Sup. Derecha / Inf. Izquierda	G8024-03	LI 472	Sup. Izquierda / Inf. Derecha	41,79€
.018 x .025"	-10°	8°	G8384-02	L6207**	Sup. Derecha	G8384-03	L6208**	Sup. Izquierda	41,79€
.022 x .028"	-10°	8°	G8324-02	LI 475	Sup. Derecha	G8324-03	LI 476	Sup. Izquierda	41,79€
.018 x .025"	-25°	8°	G8384-06	L6209	Inf. Derecha	---	---	---	41,79€
.022 x .028"	-25°	8°	G8324-06	LI 479	Inf. Derecha	G8324-07	LI 480	Inf. Izquierda	41,79€



Ref. LI 469

TRIPLE CON TUBO REDONDO .045" OCLUSAL

Ranura	Torque	Angulación	Ref. Leone	Ref.	Posición	Ref. Leone	Ref.	Posición	Precio
.022 x .028"	0°	0°	G8024-22	LI 485	Sup. Derecha	G8024-23	LI 486	Sup. Izquierda	51,45€
.022 x .028"	-10°	8°	G8324-22	LI 489	Sup. Derecha	G8324-23	LI 490	Sup. Izquierda	51,45€



Ref. LI 485

DOBLE RICKETTS / BIOFORM

Ranura	Torque	Angulación	Ref. Leone	Ref.	Posición	Ref. Leone	Ref.	Posición	Precio
.018 x .025"	0°	0°	G8070-16	LI 265	Sup. Derecha / Inf. Izquierda	G8070-17	LI 266	Sup. Izquierda / Inf. Derecha	47,25€
.022 x .028"	0°	0°	G8010-16	LI 267	Sup. Derecha / Inf. Izquierda	G8010-17	LI 268	Sup. Izquierda / Inf. Derecha	45,95€



Ref. LI 265

BRACKETS

Tubos para soldar

TUBOS BUCALES PARA SOLDAR A BANDAS

Marca: G&H ORTHODONTICS

Descripción: Envase de 10 unidades.

SENCILLO

Ranura	Torque	Angulación	Posición	NO CONVERTIBLE	CONVERTIBLE	Posición	NO CONVERTIBLE	CONVERTIBLE
.018 x .025"	0°	0°	Sup. Derecha / Inf. Izquierda	L8064	---	Sup. Izquierda / Inf. Derecha	L8065	---
.022 x .028"	0°	0°	Sup. Derecha / Inf. Izquierda	---	---	Sup. Izquierda / Inf. Derecha	L8066	---
.018 x .025"	-10°	8°	Sup. Derecha	L8067	L8315	Sup. Izquierda	L8068	L8316
.022 x .028"	-10°	8°	Sup. Derecha	L8069	L8317	Sup. Izquierda	L8070	L8318
.018 x .025"	-25°	8°	Inf. Derecha	L8071	---	Inf. Izquierda	---	L8319
.022 x .028"	-25°	8°	Inf. Derecha	L8072	L8320	Inf. Izquierda	L8073	L8321
				53,29€	60,35€			53,29€ 60,35€



Ref. L8064



Ref. L8315

DOBLE CON TUBO REDONDO .045" OCLUSAL

Ranura	Torque	Angulación	Posición	NO CONVERTIBLE	CONVERTIBLE	Posición	NO CONVERTIBLE	CONVERTIBLE
.018 x .025"	0°	0°	Sup. Derecha / Inf. Izquierda	L8074	---	Sup. Izquierda / Inf. Derecha	L8075	L8322
.022 x .028"	0°	0°	Sup. Derecha / Inf. Izquierda	L8076	L8323	Sup. Izquierda / Inf. Derecha	L8077	L8324
.018 x .025"	-10°	8°	Sup. Derecha	L8078	L8325	Sup. Izquierda	---	L8326
.022 x .028"	-10°	8°	Sup. Derecha	L8079	L8327	Sup. Izquierda	L8302	L8328
				60,35€	60,35€			60,35€ 60,35€



Ref. L8074



Ref. L8323

DOBLE CON TUBO REDONDO .045" GINGIVAL

Ranura	Torque	Angulación	Posición	NO CONVERTIBLE	CONVERTIBLE	Posición	NO CONVERTIBLE	CONVERTIBLE
.018 x .025"	0°	0°	Sup. Derecha / Inf. Izquierda	L8303	---	Sup. Izquierda / Inf. Derecha	---	---
.022 x .028"	0°	0°	Sup. Derecha / Inf. Izquierda	L8304	---	Sup. Izquierda / Inf. Derecha	L8305	---
.022 x .028"	-10°	8°	Sup. Derecha	L8306	---	Sup. Izquierda	L8307	---
.018 x .025"	-25°	8°	Inf. Derecha	L8308	---	Inf. Izquierda	---	---
.022 x .028"	-25°	8°	Inf. Derecha	L8309	L8329	Inf. Izquierda	L8310	L8330
				60,35€	60,35€			60,35€ 60,35€



Ref. L8303



Ref. L8329

DOBLE CON TUBO AUXILIAR CON 0° TORQUE E 0° ANGULACIÓN. CONVERTIBLE

Ranura	Torque	Angulación	Posición	CONVERTIBLE	Posición	CONVERTIBLE
.018 x .025"	-25°	8°	Sup. Derecha / Inf. Izquierda	L8331	Sup. Izquierda / Inf. Derecha	L8332
				60,35€	60,35€	



Ref. L8331

TRIPLE CON TUBO AUXILIAR CON 0° TORQUE E 0° ANGULACIÓN, E TUBO RED. .045" OCLUSAL. CONVERTIBLE

Ranura	Torque	Angulación	Posición	CONVERTIBLE	Posición	CONVERTIBLE
.018 x .025"	-10°	8°	Sup. Derecha	L8333	Sup. Izquierda	L8334
				60,35€	60,35€	



Ref. L8334

DOBLE RICKETTS / BIOFORM AMBOS TUBOS .018 X .025". NO CONVERTIBLE

Ranura	Torque	Angulación	Posición	CONVERTIBLE	Posición	CONVERTIBLE
.018 x .025"	0°	0°	Sup. Derecha / Inf. Izquierda	L8311	Sup. Izquierda / Inf. Derecha	L8312
				60,35€	60,35€	



Ref. L8311

TRIPLE RICKETTS / BIOFORM. TUBOS RECTANGULARES .018 X .025", TUBO .045 GINGIVAL. NO CONVERTIBLE

Ranura	Torque	Angulación	Posición	CONVERTIBLE	Posición	CONVERTIBLE
.018 x .025"	-10°	8°	Sup. Derecha	L8313	Sup. Izquierda	L8314
				60,35€	60,35€	



Ref. L8314

Tubos para soldar a bandas

Tubos de cementado directo



TUBO SIMPLE C.D. MIM LOW PROFILE

Marca: Leone
Características: Envase de 10 unidades.

	Torque	Rotación	Derecho	Izquierdo
Superior 6/7	-14°	8°	L9420	L9421
Inferior 6/7	-20°	8°	L9423	L9422

43,69€

Tubos C.D MIM Low Profile con identificación FDI. Diseño moderno con acceso mesial de embudo, torque en base, indent vestibular, plano paralelo ocluso-gingival, longitud ideal e base anatómica con identificación FDI.

Tubos de cementado directo



TUBOS CEMENTADO DIRECTO

Marca: Ortho Pacific
Características: 4 tubos.

	TÉCNICA ROTH		TÉCNICA MBT	
	.018	.022	.018	.022
16/26/36/46	L8118	L8117	L8122	L8121
17/27/37/47	L8120	L8119	L8124	L8123

28,49€

Poseen un diseño anatómico para garantizar la correcta adhesión al diente. Está fabricado con tecnología computarizada en acero inoxidable e resistente que facilita cualquier movimiento. El diseño de los tubos minimiza la fricción al hacer contacto sólo con el arco, asegurándose una fácil colocación. La cara mesial del tubo está diseñada para facilitar la inserción inclinada del arco e al colocar el gancho hacia afuera del gingival aumenta al máximo la comodidad del paciente. El diseño estilizado de los tubos con superficie exterior plana facilita la inserción de los arcos gracias a la precisión del slot. Posee torque en base para lograr movimientos óptimos en sus tratamientos. La base contorneada proporciona un mejor ajuste e mayor adhesión maximizando la comodidad del paciente.

Tubos de cementado directo

TUBOS VICTORY

	MINITUBO NO CONVERTIBLE	NO CONVERTIBLE				CONVERTIBLE		
		SENCILLO						DOBLE
		MBT .022	ROTH .018	ROTH .022	ROTH .018	ROTH .022	MBT .022	
16	-	L03086	-	-	L03128	L03116	L03276	
26	-	L03081	-	-	L03129	L03117	L03277	
36	-	L03087	-	-	L03131	L03119	L03279	
46	-	L03088	-	-	L03130	L03118	L03278	
17	L03285	L03280	L03289	L03293	-	-	-	
27	L03284	L03281	L03288	L03292	-	-	-	
37	L03286	L03282	L03290	L03294	-	-	-	
47	L03287	L03283	L03291	L03295	-	-	-	

Envase de 5 tubos: **53,25€**

Marca: 3M UNITEK

Características:

- Diseño redondeado liso para aumentar la comodidad del paciente e facilitar la higiene oral.
- Orificio de entrada en forma de embudo para facilitar la inserción del arco.
- Bajo perfil que ayuda a reducir las interferencias oclusales.
- Diseño contorneado de la base que proporciona un ajuste e una fuerza de adhesión excelentes.
- Gancho ajustable de bajo perfil para aumentar la comodidad del paciente.
- Muecas laterales para facilitar la manipulación e la colocación.
- Muesca distal para facilitar el ligado.
- Muesca de asentamiento para permitir una colocación más exacta.

Tubos de cementado directo



BRACKETS

Bandas con tubos presoldados

BANDAS ANATÓMICAS CON TUBOS MIM PRESOLDADOS

Marca: Leone

ROTH, MBT
ALEXANDER
ANDREWS
BOSTON RICKETTS

		Ref.	Ref.
6J	UR	L2205	L2209
6L	UL	L2206	L2210
6I	LR	L2207	L2211
6B	LL	L2208	L2212

Kit de 25 bandas **181,99€** envase económico

Bandas con tubos presoldados para primeros molares

- Fabricados en acero biomedical de diferente espesor, según el tamaño de la pieza.
- Se comercializan en 32 medidas para cada cuadrante, permitiendo así encontrar siempre el tamaño adecuado para cada situación.
- Número de identificación marcado Láser.
- Las propiedades retentivas se mejoran notablemente con la ayuda del procedimiento "laser etched".
- Las bandas WEB (Washbon Etched Bands) cumplen con las exigencias de los ortodoncistas, que prefieren una configuración anatómica más marcada.
- Todas las bandejas pueden esterilizarse en el autoclave para limitar el riesgo de infecciones.



Cada Kit de bandas contiene un surtido de 25 bandas para el mismo cuadrante. Para tener bandas para los 4 cuadrantes, debería solicitar 4 kits.

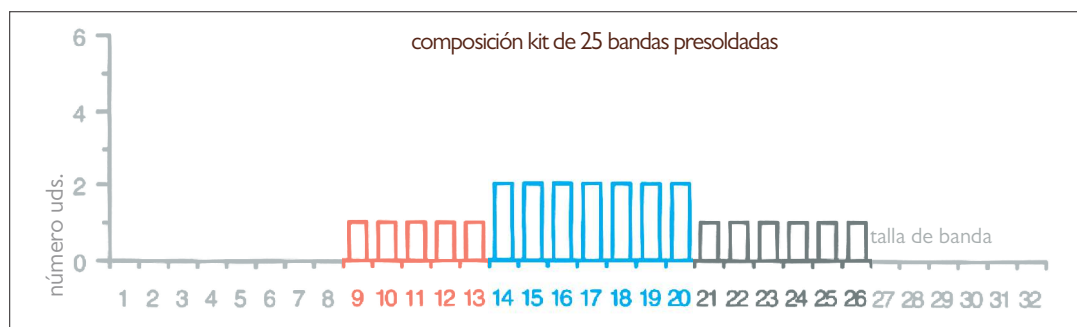

TÉCNICA STANDARD EDGEWISE



superior

Tubo: .022" x .028"
Tubo redondo = .051"



inferior

Tubo: .022" x .028"
Tubo redondo = .051"

TÉCNICA ROTH, ANDREWS, BOSTON, ALEXANDER



superior

Tubo: .022" x .028"
Torque -10°, Rotación + 8°,
Tubo redondo = .051"



inferior

Tubo: .022" x .028"
Torque -25°, Rotación + 8°,
Tubo redondo = .051"

TÉCNICA RICKETTS



superior

Tubos: .018" x .025"
Tubo redondo = .045"



inferior

Tubos: .018" x .025"

BANDAS CON TUBOS PRESOLDADOS

Bandas con tubos presoldados

Marca: Leone

Descripción: Envase de 10 uds. Número de identificación marcado con Láser. Su forma anatómica, con bordes redondeados, ha sido proyectada para el uso tanto en derechos como en izquierdos. El temple duro e la superficie interna áspera permiten una perfecta cementación. Fabricadas en acero inoxidable templado duro. Forma anatómica perfecta. Espesor variable en función del tamaño de la pieza. Superficie interna áspera para la máxima estabilidad e una óptima retención. Las indicaciones marcadas con láser permiten la esterilización a altas temperaturas e una óptima visibilidad de las medidas en el tiempo. El temple duro e la superficie interna áspera permiten una perfecta cementación.

TÉCNICA STANDARD EDGEWISE

BANDA Nº	1	2	3	4	5	6	7	8	9	10	11	12	13	14	15	16
Superior Derecha	L7501	L7502	L7503	L7504	L7505	L7506	L7507	L7508	L7509	L7510	L7511	L7512	L7513	L7514	L7515	L7516
Superior Izquierda	L7533	L7534	L7535	L7536	L7537	L7538	L7539	L7540	L7541	L7542	L7543	L7544	L7545	L7546	L7547	L7548
Inferior Derecha	L7565	L7566	L7567	L7568	L7569	L7570	L7571	L7572	L7573	L7574	L7575	L7576	L7577	L7578	L7579	L7580
Inferior Izquierda	L7597	L7598	L7599	L7600	L7601	L7602	L7603	L7604	L7605	L7606	L7607	L7608	L7609	L7610	L7611	L7612

TÉCNICA ROTH, MBT, ALEXANDER, ANDREWS, BOSTON

BANDA Nº	1	2	3	4	5	6	7	8	9	10	11	12	13	14	15	16
Superior Derecha	L7629	L7630	L7631	L7632	L7633	L7634	L7635	L7636	L7637	L7638	L7639	L7640	L7641	L7642	L7643	L7644
Superior Izquierda	L7661	L7662	L7663	L7664	L7665	L7666	L7667	L7668	L7669	L7670	L7671	L7672	L7673	L7674	L7675	L7676
Inferior Derecha	L7693	L7694	L7695	L7696	L7697	L7698	L7699	L7700	L7701	L7702	L7703	L7704	L7705	L7706	L7707	L7708
Inferior Izquierda	L7725	L7726	L7727	L7728	L7729	L7730	L7731	L7732	L7733	L7734	L7735	L7736	L7737	L7738	L7739	L7740

TÉCNICA RICKETTS

BANDA Nº	1	2	3	4	5	6	7	8	9	10	11	12	13	14	15	16
Superior Derecha	L7757	L7758	L7759	L7760	L7761	L7762	L7763	L7764	L7765	L7766	L7767	L7768	L7769	L7770	L7771	L7772
Superior Izquierda	L7789	L7790	L7791	L7792	L7793	L7794	L7795	L7796	L7797	L7798	L7799	L7800	L7801	L7802	L7803	L7804
Inferior Derecha	L7821	L7822	L7823	L7824	L7825	L7826	L7827	L7828	L7829	L7830	L7831	L7832	L7833	L7834	L7835	L7836
Inferior Izquierda	L7853	L7854	L7855	L7856	L7857	L7858	L7859	L7860	L7861	L7862	L7863	L7864	L7865	L7866	L7867	L7868

TÉCNICA STEP SYSTEM

BANDA Nº	1	2	3	4	5	6	7	8	9	10	11	12	13	14	15	16
Superior Derecha														L7499	L7939	L7940
Superior Izquierda														L7929	L7930	L7931

BANDA Nº	17	18	19	20	21	22	23	24	25	26	27	28	29	30	31	32
Superior Derecha	L7941	L7942	L7943	L7944	L7945	L7946	L7947	L7948								
Superior Izquierda	L7932	L7933	L7934	L7935	L7936	L7937	L7500	L7928								

Envase de 5 uds. **39,69€**



Envase de 5 uds. **42,34€**

TÉCNICA STANDARD EDGEWISE



superior:
Tubo: .022" x .028"
Tubo redondo =.051"

inferior:
Tubo: .022" x .028"
Tubo redondo =.051"

TÉCNICA ROTH, ANDREWS, BOSTON, ALEXANDER



superior:
Tubo: .022" x .028"
Torque -10°, Rotación + 8°
Tubo redondo =.051"

inferior:
Tubo: .022" x .028"
Torque -25°, Rotación + 8°
Tubo redondo =.051"

TÉCNICA RICKETTS

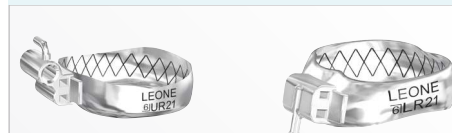

superior:
Tubos: .018" x .025"
Tubo redondo =.045"

inferior:
Tubos: .018" x .025"

TÉCNICA STEP SYSTEM



superior:
Tubos: .022" x .028"
Tubo redondo =.045"

BANDAS CALIBRA SIN TUBO E SIN LUGAR

Marca: Leone

Descripción: Envase de 10 uds. Número de identificación marcado con Láser. Su forma anatómica, con bordes redondeados, ha sido proyectada para el uso tanto en derechos como en izquierdos. El temple duro e la superficie interna áspera permiten una perfecta cementación. Fabricadas en acero inoxidable templado duro. Forma anatómica perfecta. Espesor variable en función del tamaño de la pieza. Superficie interna áspera para la máxima estabilidad e una óptima retención. Las indicaciones marcadas con láser permiten la esterilización a altas temperaturas e una óptima visibilidad de las medidas en el tiempo. El temple duro e la superficie interna áspera permiten una perfecta cementación.



Superiores - Premolares

Tamaño	Ref.
15	L9031
16	L9032
17	L9033
18	L9034
19	L9035
20	L9036
21	L9037

22,89€

Inferiores - Molares

Tamaño	Ref.
28	L11405
32	L11407
26	L11408
27	L11409
29	L11411
30	L11412
32	L11414

22,89€

22,89€

22,89€

22,89€

22,89€

22,89€

22,89€

BANDAS CON TUBOS PRESOLDADOS

Marca: Leone

TÉCNICA STANDARD EDGEWISE

BANDA Nº	17	18	19	20	21	22	23	24	25	26	27	28	29	30	31	32
Superior Derecha	L7517	L7518	L7519	L7520	L7521	L7522	L7523	L7524	L7525	L7526	L7527	L7528	L7529	L7530	L7531	L7532
Superior Izquierda	L7549	L7550	L7551	L7552	L7553	L7554	L7555	L7556	L7557	L7558	L7559	L7560	L7561	L7562	L7563	L7564
Inferior Derecha	L7581	L7582	L7583	L7584	L7585	L7586	L7587	L7588	L7589	L7590	L7591	L7592	L7593	L7594	L7595	L7596
Inferior Izquierda	L7613	L7614	L7615	L7616	L7617	L7618	L7619	L7620	L7621	L7622	L7623	L7624	L7625	L7626	L7627	L7628

TÉCNICA ROTH, MBT, ALEXANDER, ANDREWS, BOSTON

BANDA Nº	17	18	19	20	21	22	23	24	25	26	27	28	29	30	31	32
Superior Derecha	L7645	L7646	L7647	L7648	L7649	L7650	L7651	L7652	L7653	L7654	L7655	L7656	L7657	L7658	L7659	L7660
Superior Izquierda	L7677	L7678	L7679	L7680	L7681	L7682	L7683	L7684	L7685	L7686	L7687	L7688	L7689	L7690	L7691	L7692
Inferior Derecha	L7709	L7710	L7711	L7712	L7713	L7714	L7715	L7716	L7717	L7718	L7719	L7720	L7721	L7722	L7723	L7724
Inferior Izquierda	L7741	L7742	L7743	L7744	L7745	L7746	L7747	L7748	L7749	L7750	L7751	L7752	L7753	L7754	L7755	L7756

TÉCNICA RICKETTS

BANDA Nº	17	18	19	20	21	22	23	24	25	26	27	28	29	30	31	32
Superior Derecha	L7773	L7774	L7775	L7776	L7777	L7778	L7779	L7780	L7781	L7782	L7783	L7784	L7785	L7786	L7787	L7788
Superior Izquierda	L7805	L7806	L7807	L7808	L7809	L7810	L7811	L7812	L7813	L7814	L7815	L7816	L7817	L7818	L7819	L7820
Inferior Derecha	L7837	L7838	L7839	L7840	L7841	L7842	L7843	L7844	L7845	L7846	L7847	L7848	L7849	L7850	L7851	L7852
Inferior Izquierda	L7869	L7870	L7871	L7872	L7873	L7874	L7875	L7876	L7877	L7878	L7879	L7880	L7881	L7882	L7883	L7884

Envase de 5 unidades

39,69€

¿Necesita un cajetín / tubo lingual o un gancho lingual soldado a sus bandas?

Simplemente añada al final de la referencia una "C" para Cajetín Lingual o una "H" para Gancho Lingual.

Por ejemplo: L7629C (Roth Superior Derecha. Tamaño 1 con Cajetín), L7856H (Ricketts Inferior Izquierda. Tamaño 4 con Gancho).

Descripción:

- 1 Bolsa de 5 Bandas
- + Tubos Bucales Soldados
- + Cajetines Linguales Soldados.

59,25€
envase económico

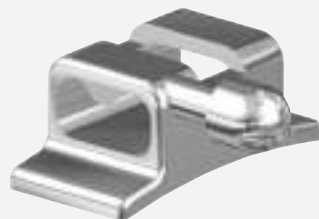

ESTOS ARTÍCULOS SE SERVIRÁN BAJO PEDIDO Y SU PLAZO DE ENTREGA APROXIMADO SERÁ DE 15 DÍAS. NO SE ADMITEN DEVOLUCIONES.

Descripción:

- 1 Bolsa de 5 Bandas
- + Tubos Bucales Soldados
- + Ganchos Linguales Soldados.

42,35€
envase económico



TUBO LINGUAL / CAJETÍN LINGUAL

Cajetín para soldar

Marca: G&H ORTHODONTICS

Descripción: Bolsa de 10 uds.

- Incluye muesca distal para ayudar la sujeción del arco dentro del tubo.
- Incluye ventana central para facilitar la higiene.
- Para uso con Barras Palatinas, Goshgarian e Quad Hélix.
- Para soldar a la cara lingual de bandas.

Ref. L60206

31,49€



Más cajetines en pág.154

Gancho de extrusión



GANCHO/PALOMA LINGUAL

Solo por **34,65€**



CON LOS QUETÚ AHORRAS 

Marca: Bestdent
 Descripción: 10 uds.

Ref. L8107 Base rectangular
Ref. L8108 Base redonda

34,65€

Soldadura

SOLDADURA DE PLATA



Marca: G&H ORTHODONTICS
 Descripción: Bobina de 1,85 m. Libre de cadmio e de plomo para aplicaciones dentales. Diámetro: 0,79 mm. (0.031"). Longitud: 185 cm. Peso: 7,78 gr. (1/4 Onza Troy)

Ref. 7830 **24,15€**

Bandas lisas

BANDAS MOLARES PEDODÓNTICAS UNIVERSALES



Marca: Leone
 Descripción: Kit bandas pedodónticas universales para molares deciduos superiores e inferiores. Las indicaciones marcadas con láser, fácil adaptación. Realizadas en acero biomédica templado medio para responder a las exigencias actuales de la ortodoncia pediátrica. Kit de 100 bandas entre cuadrante superior e inferior.

Ref. L9403 **332,07€**

BANDAS ANATÓMICAS WEB (LISAS)

Marca: Leone
 Descripción: Envase de 5 uds. Fabricadas en acero inoxidable biomedical de diferente espesor, según el tamaño de la pieza, tienen el número de identificación marcado con LASER. Gracias a su diseño anatómico adaptable, a la altura reducida e a la retención mejorada por medio del procedimiento "laser etched", queda asegurado un cementado perfecto.



BANDA N°	1	2	3	4	5	6	7	8	9	10	11	12	13	14	15	16
Superior Derecha	L10033	L10034	L10035	L10036	L10037	L10038	L10039	L10040	L10041	L10042	L10043	L10044	L10045	L10046	L10047	L10048
Superior Izquierda	L10065	L10066	L10067	L10068	L10069	L10070	L10071	L10072	L10073	L10074	L10075	L10076	L10077	L10078	L10079	L10080
Inferior Derecha	L10097	L10098	L10099	L10100	L10101	L10102	L10103	L10104	L10105	L10106	L10107	L10108	L10109	L10110	L10111	L10112
Inferior Izquierda	L10129	L10130	L10131	L10132	L10133	L10134	L10135	L10136	L10137	L10138	L10139	L10140	L10141	L10142	L10143	L10144

BANDA N°	17	18	19	20	21	22	23	24	25	26	27	28	29	30	31	32
Superior Derecha	L10049	L10050	L10051	L10052	L10053	L10054	L10055	L10056	L10057	L10058	L10059	L10060**	L10061	L10062	L10063**	L10064
Superior Izquierda	L10081	L10082	L10083	L10084	L10085	L10086	L10087	L10088	L10089	L10090	L10091	L10092	L10093	L10094	L10095**	L10096
Inferior Derecha	L10113	L10114	L10115	L10116	L10117	L10118	L10119	L10120	L10121	L10122	L10123	L10124	L10125	L10126	L10127	L10128
Inferior Izquierda	L10145	L10146	L10147	L10148	L10149	L10150	L10151	L10152	L10153	L10154	L10155	L10156	L10157	L10158	L10159	L10160

Envase de 5 unidades **20,89€**

Instrumental para bandas



FUJI ORTHO PASTA

Marca: G.C.

Ref. 46469 Dispensador

127,15€

- El pack dispensador permite distribuir el cemento de forma rápida e con más precisión, minimizando el desperdicio del mismo.
- Se garantiza un manipulado óptimo por un film de grosor 3m, un tiempo de trabajo de 3 minutos 30 segundos e un tiempo de fraguado de 3 minutos.
- El color de la pasta es azul, lo que facilita e agiliza la identificación del cemento residual.
- Sin ácido aguafuerte.
- Perfecta unión en ambiente húmedo e con alta descarga de flúor.

-2%
pedidos superiores a 300€*

-3%
pedidos superiores a 500€*

-5%
pedidos superiores a 1.000€*

EXCLUSIVO LOJA ONLINE
*Descontos acumuláveis às ofertas mensais sobre o PVP.



Instrumental para bandas

ALICATE PARA DESPEGAR BANDAS



Ref. L9448

99,99€

1 ud.

Marca: Proclinic
Descripción: Envase de 1 unidad.

Ref. L9449

4,19€

1 ud.

Marca: Proclinic
Descripción: Punta repuesto 1 unidad.

Instrumental para bandas



ALICATES PARA DESPEGAR BANDAS

Marca: Hu-Friedy

Ref. L5063 Alicates

177,50€

Ref. L5064 Puntas de repuesto 1/4" (6.3 mm)

17,40€

Ref. L9504* Puntas de repuesto. 3/16" (4.8 mm)

Envase de 6 uds.

17,40€

* Estos artículos se servirán bajo pedido e su plazo de entrega será superior al habitual.



Instrumental para bandas

ADAPTADOR DE BANDAS MERSHON

Marca: Proclinic
 Descripción: Para cementado de bandas. Mango ligero. Punta estriada para una precisa e segura colocación de las bandas.



Ref. 59867

23,25€

1 ud.



Instrumental para bandas

MORDEDOR/ADAPTADOR DE BANDAS

Marca: Proclinic
 Descripción: Autoclavable. Punta metálica.
 Medidas: 15 cm de largo, triángulo 0,5 x 0,5 x 0,5 cm.

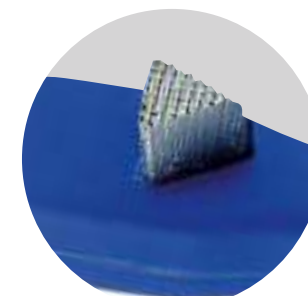

Ref. L0337

22,55€

1 ud.

Más instrumental para bandas en la página 241.



Barra goshgarian

BARRAS GOSHGARIAN

26,19€

1 ud.

	Con asa hacia distal Ref.	Con asa hacia mesial Ref.
35 mm	L2220	L2231
37 mm	L2221	L2232
39 mm	L2222	L2233
41 mm	L2223	L2234
43 mm	L2224	L2235
45 mm	L2225	L2236
47 mm	L2226	L2237
49 mm	L2227	L2238
51 mm	L2228	L2239
53 mm	L2229	L2240
55 mm	L2230	L2241

Bolsa de 5 unidades

26,19€

ROTACIÓN

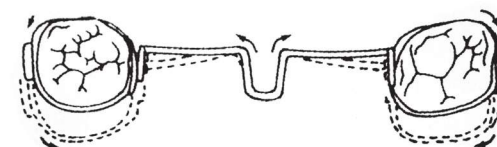

EXPANSIÓN

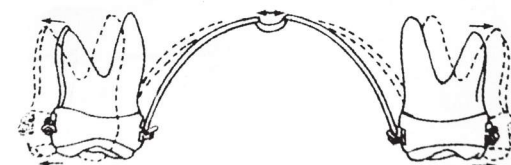

Alambre de 0,9 mm (.036") con doble doblez para mantenimiento / retención de arcadas, rotación e distalización de molares. La barra palatina debe ser asegurada en los tubos linguales con una ligadura metálica.



asa hacia distal



asa hacia mesial



Brackets
KIT

proclinic

Brackets
KIT

proclinic

Archwires

Archwires

proclinic
expert

3

Intraoral

Ligaduras	126
Instrumental ligaduras	134
Correntes	136
Elásticos extraorais	139
Elásticos intraorais	140
Tabela de equivalencia de elásticos intraorais	142
Resortes	145
Quad Helix	148
Barra Goshgarian	149
Botões linguais	150
Retenores linguais	154
Ganchos crimpáveis	160
Topes para arcos	161
Ganchos de extrusão	162
Corrector de mordida	164
Tornillos de expansão	165
Instrumental para disjuntores	166
Forsus, disjuntor	167
Corrector Classe II	168



LIGADURAS EN BARRAS INDIVIDUALES

Marca: Proclinc
 Características: Sin látex, antialérgico. Ligaduras .120".
 Bolsa de 1,012 ligaduras (46 módulos de 22 ligaduras).



COLORES FLUORESCENTES.

Color	Ref.
○ fluor brillo	L8160
○ fluor naranja	L8163
○ fluor azul	L8161
○ fluor verde	L8162
○ fluor rosa	L8164

Color	Ref.
⊗ transparente	L8148
○ blanco	L8152
● morado	L8156
● lavanda	L8157
● azul	L8149
● azul claro	L8150
● turquesa	L8154
● verde	L8153
● gris	L8158
● rojo	L8151
● rosa	L8159
● amarillo	L8155
● plata	L8146
● perla	L8147



Ref. **L8148**



Ref. **L8149**



Ref. **L8150**



Ref. **L8154**



Ref. **L8153**

Ligaduras elásticas



Ref. **L8158**



Ref. **L8151**

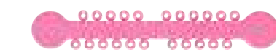

Ref. **L8159**



Ref. **L8155**



Ref. **L8147**

25,19€

Bolsa 1.012 uds.



Ligaduras elásticas



LIGADURAS EN BARRAS CORTAS INDIVIDUALES

Marca: Proclinc
 Características: Ligaduras elásticas con látex. Bolsa de 1.040 ligaduras (104 módulos de 10 ligaduras).

Color	Ref.
⊗ transparente	L8867
○ color diente	L8876
● gris	L8871
● plata	L8875
● azul	L8868
● azul claro	L8877
● negra	L8869
● verde	L8870
● rosa	L8872
● morada	L8873
● roja	L8874

24,35€

surtido	L8878
---------	--------------

28,25€

Desde
24,35€

Bobina 1040 uds.



Organizadores



DISPENSADOR DE LIGADURAS ELÁSTICAS

Marca: Proclinc
 Características: Dispensador de ligaduras elásticas (ligaduras no incluidas). De acrílico transparente. Con 12 divisiones y tapa.

Ref. **L8929**

109,99€

1 ud.

Descontos por ESCALÃO

Quanto mais comprar, mais pode poupar!

EXCLUSIVO LOJA ONLINE

Todos os nossos descontos são acumuláveis



Ligaduras elásticas

Solo por **27,79€**



LIGADURAS ELASTICAS SURTIDAS

Marca: Bestdent
Características: Ligaduras elásticas en colores surtidos.

Ref. **L8343** 1040 ligaduras **27,79€**

Ligaduras elásticas

 sin Latex
antialérgico

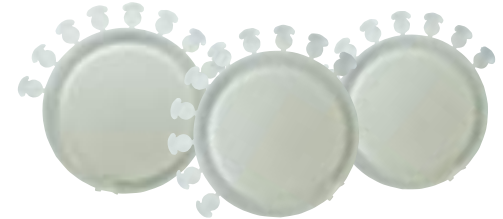
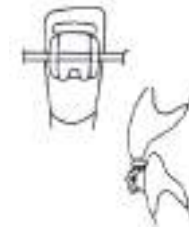

LIGADURA ELÁSTICA CON ALMOHADILLA PROTECTORA

Marca: 3M Unitek
Descripción: 0,124" (3,1mm.) diámetro exterior. Reduce el contacto entre diente y brackets cerámicos sobre dientes mandibulares. Dispensador en forma de disco. 10 módulos por disco y 10 discos por envase. Sin látex.

Ref. **L9038** Transparente **25,19€**
Ref. **L9087** Plata **25,19€**

LIGADURAS ELÁSTICAS

LIGADURAS "BAMBINO"

Marca: G&H Orthodontics
Descripción: 84 módulos. 12 ligaduras cada módulo. 1008 ligaduras en total. 12 ligaduras cada módulo eliminando desperdicios y contaminación cruzada. Diámetro .120".



Ref.		
L3276	Transparente	32,89€
L3277	Plata metálica	32,89€
L6334	Negra	32,89€
L6335	Fucsia	32,89€
L6336	Lavanda	32,89€
L6337	Azul royal	32,89€
L6338	Rojas	32,89€
L6339	Turquesa	32,89€
L6351	Azul claro	32,89€
L3278	Multicolor (rojo, rosa, naranja, morado, negro, verde, azul claro y azul marino)	37,15€
L8050	Multicolor (perla, brillo, verde neon, verde perla, azul brillante, azul perla, lavanda, bermellón)	37,15€

Su elasticidad y recuperación óptima permite una buena retención para cualquier tamaño de bracket. Se puede sujetar o llevar sobre los dedos. Su tacto suave permite una colocación positiva.

Ligaduras elásticas



Fabricadas con material de altísima retención elástica, usando el método de inyección en moldes de precisión. La sección perfectamente circular facilita la ligadura del bracket.

LIGADURAS ELÁSTICAS SURTIDO DE COLORES

Marca: Leone

Descripción: Contiene 840 ligaduras tamaño mediano (Ø interior 1,30 mm). Incluye 14 colores distintos con 60 ligaduras cada uno (6 módulos de 10 ligaduras). Colores: Amarillo, Naranja, Rosa, Rojo, Verde, Azul marino, Fucsia.

Ref. L1955

46,69€

LIGADURAS ELÁSTICAS PLATA Y TRANSPARENTES

Descripción: Contiene 840 ligaduras presentadas en 84 módulos de 10 ligaduras. Surtido de tamaños: 24 pequeños (Ø interior 1,00 mm), 36 medianos (Ø interior 1,30 mm) y 24 grandes (Ø interior 1,60 mm).

Ref. L1956

46,69€

Ligaduras elásticas



LIGADURAS MINI



Ref.

L2162	Blancas
L2151	Negras
L2157	Rosa
L2153	Azul claro
L2154	Lavanda
L2159	Azul royal
L2156	Naranja
L2160	Rojo Rubí
L2158	Lila
L2155	Plata
L2152	Fucsia
L2161	Turquesa

36,75€

Marca: G&H Orthodontics

Descripción: 92 módulos de 11 ligaduras, 1012 ligaduras. Sin látex. Estas ligaduras son perfectas para aquellos pacientes que quieren alternar colores o que quieren diferentes colores arriba y abajo. La mitad de un módulo reduce costes y posibles contaminaciones. Diámetro .120". Los colores combinan con las ligaduras Bambino y con las cadenas Dyna-Link.

LIGADURAS VERSA

Marca: G&H Orthodontics

Descripción: 46 módulos de 22 ligaduras, 1012 ligaduras. Sin látex, las ligaduras Versa se acomodan completamente al arco. Ofrecen doble apoyo para el dedo lo que permite una mejor manipulación de las mismas. Diámetro .120". Los colores combinan con las ligaduras Bambino y con las cadenas Dyna-Link.

Ref.

L10207	Surtido de Colores: Oro metálico, rojo metálico, amarillo, azul metálico, azul oscuro, rosa fucsia, verde oscuro transparente y turquesa.
L2108	Surtido de Colores: Azul claro, azul oscuro, rojo, morado, verde, rosa, naranja y negro

Ref.

L2109	Transparente
L2112	Rosa
L2113	Fucsia
L2114	Verde
L2115	Brillante
L2116	Gris
L2117	Azul claro
L4510	Azul oscuro
L2119	Azul marino
L7028	Azul perla
L2124	Perla
L2121	Verde neon
L7452	Verde perla

31,45€

Ref.

L2122	Naranja
L7019	Naranja fluorescente
L2123	Rosa vivo
L2125	Lila
L2126	Azul Royal
L2127	Rojo Rubí
L7020	Rojo Metálico
L2128	Turquesa
L2129	Amarillas
L9619	Plata
L2118	Lavanda
L7018	Negro

37,15€

31,45€

Ligaduras elásticas



Ligaduras elásticas



LIGADURAS ELÁSTICAS G.C.



Marca: G.C. Orthodontics

Descripción: Con las ligaduras GC sin látex, podrá realizar un cambio arcos superior e inferior con una sola tira. La calidad del poliuretano permite que estas ligaduras puedan recuperar el 90% de su forma inicial después de ser estiradas. Disponible en bolsas de 46 tiras, 22 ligaduras por tira. 1.012 ligaduras en total. Diámetro exterior: 0.120".

Ref. L4134

Ligadura elástica plateada

41,75€

Ref. L4135

Ligadura elástica transparente

41,75€

Os preços indicados são por unidade de produto com exceção das referências identificadas como kits).



★
NOVEDAD

CON
LOS QUE TÚ
AHORRAS



Ligaduras elásticas

Solo por
28,45€

LIGADURAS ELASTICAS SURTIDAS

Marca: Bestdent
Descripción: Bolsa de 1.000 unidades.
Ligaduras elásticas en colores surtidos con formas divertidas para la mejor aceptación de los pacientes más pequeños.

Ref. L00070 Flor **28,45€**
Ref. L00071 Ratón **28,45€**

Ligaduras elásticas

DESIGNER TIES - LIGADURAS

Marca: G&H Orthodontics
Características:
Las ligaduras DesignerTies® tienen una función similar a las ligaduras elásticas tradicionales, tienen una interacción similar con el bracket y el arco. Sin interferencias con la mecánica tradicional, añadiendo muy poca fricción. 200 ligaduras (20 barras de 10 ligaduras).



Ref.	L8352	L8353	L8354	L8355	L8356	L8357	L8358	75,35€
	Flor morada	Corazón rojo	Balón plata	Estrella Azul	Estrella Roja	Estrella Blanca	Árbol Verde	
								

Ligaduras elásticas



LIGADURAS ELÁSTICAS

Marca: Leone
Descripción: Listas para usar.
Montadas en un dispositivo que facilita su dispensado.
Ahorro de tiempo. Transparentes.
Tamaño mediano (Ø interno de 1,3 mm).
Presentación: cajas de 1.000 unidades (20 bastones de 50 ligaduras).

Ref. L1960 **43,63€**

Ligaduras elásticas

LIGADURAS EN MÓDULOS



Marca: Leone
Características: 1,0mm, gris Confecciones de 30 módulos de 20 ligaduras cada uno.

Ref. 84050 Grises. 600 ligaduras
Ref. L9243 Transparentes. 600 ligaduras **25,19€**

LIGADURAS ELÁSTICAS DE BAJA FRICCIÓN "SLIDE"

KIT COLOR PLATA

Marca: Leone

Descripción: Se presentan en 10 módulos de 6 ligaduras.

Ref. L2034 Pequeño

Ref. L2035 Mediano

50,11€

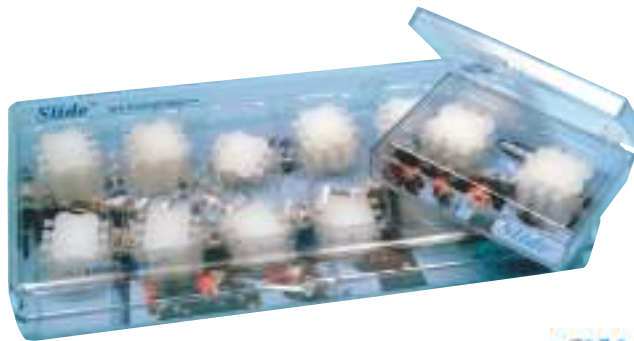
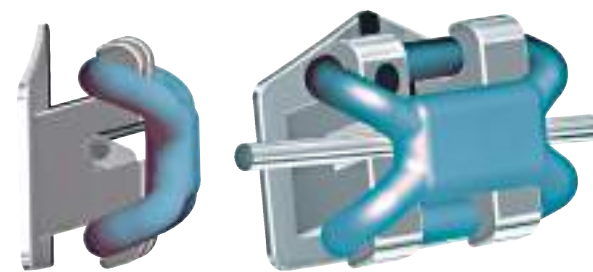

Slide
The Different Way

KIT AQUA. COLOR NEUTRO

Marca: Leone

Descripción: Ligaduras de baja fricción Slide Aqua son impermeables a los líquidos orales y más resistentes contra decoloración. Confecciones de 10 módulos de 6 ligaduras cada uno.

Ref. L2037 Extrapequeño

Ref. L2038 Pequeño

Ref. L2039 Mediano

65,79€

La respuesta cómoda, rápida y económica a los problemas de fricción, sin tener que cambiar a brackets autoligantes que salen muy caros. SLIDE es un dispositivo realizado en una especial mezcla de poliuretano para uso médico. Se aplica como las ligaduras elásticas tradicionales y, una vez sobre el bracket, realiza una ligadura pasiva

sobre el slot permitiendo al alambre deslizar libremente y actuar sobre las estructuras dentoalveolares. Su particular conformación mejora notablemente el confort del paciente durante las primeras fases del tratamiento. Color plata.

Ligaduras elásticas

RESULTADO CLÍNICO A LAS 12 SEMANAS
(imagen propiedad del Dr. A. Fortini)



FÁCIL COLOCACIÓN

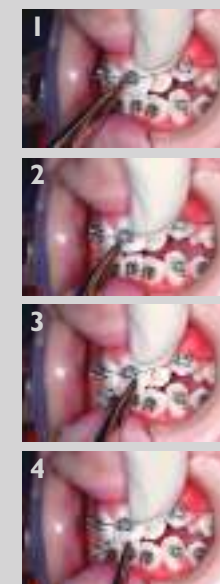

DESCONTOS POR ESCALÃO

-2%
pedidos superiores a 300€*

-3%
pedidos superiores a 500€*

-5%
pedidos superiores a 1.000€*

EXCLUSIVO LOJA ONLINE

*Descontos acumuláveis às ofertas mensais sobre o PVP.

Poupe tempo,
poupe dinheiro
Loja online

Conheça as vantagens de comprar na nossa loja online!



SAIBA MAIS AQUI

www.montellano.pt

Os preços indicados são por unidade de produto com exceção das referências identificadas como kits).



Ligaduras metálicas

LIGADURAS METÁLICAS PREFORMADAS CORTAS

Marca: Proclinic

Características: Acero inoxidável com trena longa para permitir su uso con instrumental.

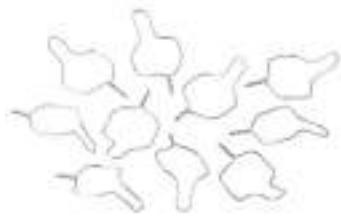

Ref. L4780
Ref. L4781

.010
.008

31,19€
31,19€

Ligaduras metálicas

LIGADURAS METÁLICAS PREFORMADAS CORTAS

Marca: G&H Orthodontics

Inox



Ref. L0907 500 uds. .010" 34,29€

LIGADURAS METÁLICAS PREFORMADAS CORTAS

Marca: Leone

Inox

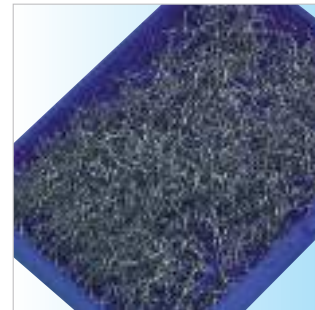

Ref. L1961 1000 uds. .010" 80,99€

LIGADURAS METÁLICAS PREFORMADAS LARGAS

Marca: G&H Orthodontics

Inox

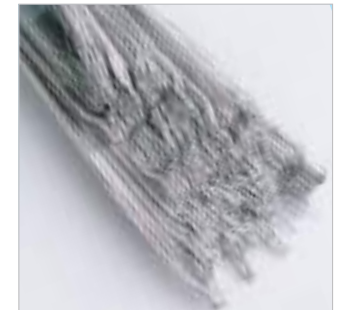

Ref. L0908 1000 uds. .010" 47,99€

Ligaduras metálicas



LIGADURAS METÁLICAS LARGAS

Marca: Proclinic

Inox

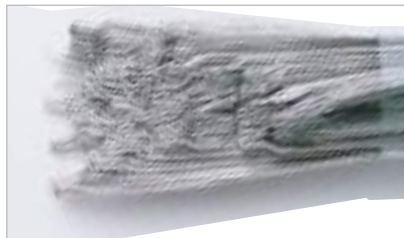

44,45€

1.000 uds.

Dimensión	Ref.
.008"	L6282
.009"	L6283
.011"	L6284
.012"	L6285

Ligaduras metálicas



LIGADURAS KOBAYASHI PREFORMADAS LARGAS

Marca: Proclinic

Descripción: Las ligaduras Kobayashi aportan un gancho que puede ser añadido a cualquier bracket con sólo atarlo al arco. Preformadas para anudarlas fácilmente en su lugar y para que se adapte a casi cualquier bracket.

Inox



26,35€

100 uds.

Ref. L0814 100 unidades .012"
Ref. L0815 100 unidades .014"

Ligaduras metálicas

Inox



LIGADURAS KOBAYASHI PREFORMADAS CORTAS

Marca: G&H Orthodontics

Ref. L0909 100 unidades .012"
Ref. L0910 100 unidades .014"

42,59€

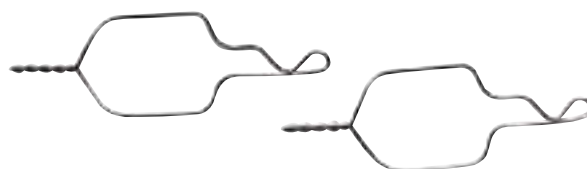
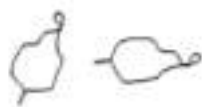

LIGADURAS KOBAYASHI PREFORMADAS CORTAS

Marca: Reliance Orthodontics
Características: Acero inoxidable de alta calidad usado para ligar arcos y ganchos con brackets y elásticos.

Ref. L0001	100 unidades .012"	41,15€
Ref. L0002	100 unidades .014"	41,15€
Ref. L0034	100 unidades .010"	41,15€

Ligaduras metálicas

Inox

Ligaduras metálicas

LIGADURAS METÁLICAS ORTOESTÉTICAS CORTAS

Marca: Leone
Características: Construidas con alambre de diámetro 0,30 mm tienen un revestimiento color diente.



Inox

ortoestético

Ref. L1713 100 unidades .012" **61,19€**

Ligaduras metálicas

ALAMBRE DE LIGADURA EN BOBINA

Marca: G&H Orthodontics
Descripción: Alambre de ligadura de dimensiones precisas y uniforme. Un alambre blando con acabado brillante. Bobinas de 454 gramos (1 libra).



Dimensión	Ref.
.008"	L6286
.009"	L6287
.010"	L6000
.011"	L6288
.012"	L6289
86,35€	

Inox

Ligaduras metálicas

LIGADURAS METAL ESTÉTICAS PREFORMADAS CORTAS

Marca: Proclinic
Descripción: Ligaduras de acero inoxidable precortadas y estéticas.

ortoestético

Inox

Ref. L0943



269,99€
500 uds. .012"

Ligaduras metálicas

LIGADURAS METAL ESTÉTICAS PREFORMADAS LARGAS

Marca: Proclinic
Descripción: Ligaduras de acero inoxidable estéticas.

ortoestético

Inox

Ref. L0944



59,25€
100 uds. .012"

proclinic Sondas y exploradores dobles

SONDA DE EXPLORACIÓN DOBLE 4/6

Marca: Proclinic



Ref. 59957 **43,92€**
4 uds.

Instrumento de exploración doble, utilizado normalmente para el diagnóstico de caries, examinación de las superficies dentales y para un uso general en tratamientos odontológicos.

proclinic Instrumental para ligaduras

PORTA-AGULHAS MATHIEU

Marca: Proclinic
Descripción: Porta-agulhas fabricado con muelle diseñado para garantizar la máxima funcionalidad y duración. Medidas: Apertura mango 7,7 cm., apertura puntas 1 cm., longitud cabezal 3,3 cm. y longitud punta 2 cm.



Ref. 59956 **44,99€**
1 ud.

Instrumental para ligaduras



PINZA MATHIEU PUNTA FINA 678-330
Marca: Hu-Friedy
Descripción: Punta más fina, ideal para la toma y colocación de auxiliares elásticas.
Medidas L5114 (cm): 12,5 (mango) x 3 (mango abierto) x 0,8 (puntas abiertas) x 1,75 (punta).

Ref. L5045 **172,70€**

proclinic Instrumental para ligaduras

GUÍAS PARA LIGADURAS Y ARCOS

Marca: Proclinic
Descripción: Una guía con dos extremos.



Ref. 59842 Curvo
Ref. 59843 Recto

18,85€
1 ud.

proclinic Instrumental para ligaduras

APLICADOR PARA LIGADURAS ELÁSTICAS

Marca: Proclinic



Ref. 59886 **19,15€**
1 ud.

 Instrumental para ligaduras

Solo por
17,69€

 CON LOS QUE TÚ AHORRAS



APLICADOR LIGADURAS ELÁSTICAS
Marca: Bestdent
Ref. 80317 **17,69€**

 Pinzas para elásticos

Solo por
56,35€

 CON LOS QUE TÚ AHORRAS



PINZA SEPARADORES ELÁSTICOS
Marca: Bestdent
Ref. 80312 **56,35€**

 Instrumental para ligaduras

Solo por
17,35€

 CON LOS QUE TÚ AHORRAS



GUÍA/DIRECCIONADOR
Marca: Bestdent
Ref. 80315 Curvo
Ref. 80316 Recto **17,35€**

Más instrumental para ligaduras en la página 250.

 Organizadores



ORGANIZADOR DE CADENETAS ELÁSTICAS
Marca: Proclinic
Descripción: Dispensador de cadenetas elásticas (cadenetas no incluídas). De acrílico transparente.

Ref. L8930 **89,85€**
1 ud.

SIGA-NOS

Fique a par das nossas **promoções e novidades**



-2%
pedidos superiores a 300€*

-3%
pedidos superiores a 500€*

-5%
pedidos superiores a 1.000€*

EXCLUSIVO LOJA ONLINE
*Descontos acumuláveis às ofertas mensais sobre o PVP.

Instrumental ligaduras



HILO/TUBO ELÁSTICO

Marca: Proclinic
Características: Tubo ortoestético. Hilo elástico hueco que consigue nudos más duraderos.

Desde
11,89€

Bobina 1 ud.



FUNDA DE ARCOS



Tubo transparente para
Lip Bumper / Arcos Labiales **Ref.**
.030" / 0,762 mm **L0479**
Color transparente. **20,25€**

Tubo transparente: Tubo más grueso para el uso con Arcos labiales.

Funda de Arcos: Funda en forma de tubo hueco que recubre el arco en zonas abiertas, especialmente útil después de extracciones o para zonas de dientes retruidos.

Hilo Elástico Gris **Ref.**
.025" / 0,635mm **L0412**
.030" / 0,762mm **L0413**
Bobina de 7,5 m. **11,89€**

Descripción: Hilo elástico sólido para tração.

Tubo Elástico Gris **Ref.**
.025" / 0,635mm **L0414**
.030" / 0,762mm **L0415**
Bobina de 7,5 m. **11,89€**

Descripción: Tubo elástico hueco. Sólo para el uso de atar o tração. Siendo hueco los nudos que se hacen con este tubo suelen ser más duraderos que los nudos en el hilo elástico sólido. **NO** se puede introducir arcos ni alambres dentro de este tubo. Si quiere un tubo para introducir arcos, debe utilizar la funda de arcos refs. **L0416, L0417** en esta misma página.

Fundas para arcos

Funda de arcos Transparente

Ref.
.018" / 0,46mm **L0416**
.027" / 0,69mm **L0417**
Bobina de 3 m. **24,35€**

Hilo Elástico Transparente **Ref.**
.025" / 0,635mm **L0490**
.030" / 0,762mm **L0491**
Bobina de 7,5 m. **11,89€**

Tubo Elástico Transparente **Ref.**
.025" / 0,635mm **L0492**
.030" / 0,762mm **L0493**
Bobina de 7,5 m. **11,89€**

CADENETA ELÁSTICA JAPONESA "GC ORTHO CHAIN"

Marca: G.C. Orthodontics

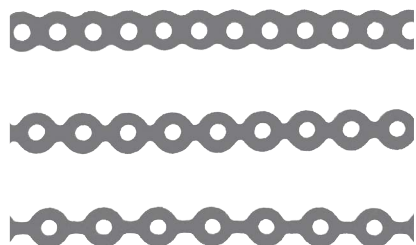

Descripción: Esta cadeneta está fabricado con materiales de alta densidad y pureza, cortada con precisión y con los intervalos entre anillos son estrictamente idénticos. A lo largo de su actuación, ejerce fuerzas ligeras y continuas, requisitos esenciales para los movimientos óptimos de dientes. Disponible en gris o transparente. En bobinas de 2 m. 1 bobina de 2 metros.

	Transparente	Gris
Corto	-	-
Medio	L4129	L4132
Largo	L4130	L4133

43,99€

Correntes



estrecha



ancha



extra-estrecha

CORRENTES ELÁSTICAS PARA LIGADURAS

Marca: Leone

Características: Cadenetas Ortoestéticas

Descripción: Para la fijación del arco sobre el bracket y al mismo tiempo como tração para el cierre o la estabilización de espacios entre dos dientes. Bobina de 5 metros. Transparente, estrecha, diámetro interno 1,30 mm.

Ref. L1941 Cadeneta transparente estrecha **66,65€**

Correntes



Correntes

Solo por
32,65€



CORRENTES ELÁSTICAS

Marca: Bestdent

Descripción: Bobina 4,5 metros. Alta resistencia a roturas. Fácil colocación. Funciona con cualquier sistema de brackets.

	Continua	Larga	Extra-Larga
Transparente	L8344	L8346	L8347
Gris	L8348	L8350	L8351

32,65€

CADENETA DYNA-LINK

Marca: G&H Orthodontics
 Descripción: Bobina 4,5 metros.
 Sin látex, la cadena elástica Dyna-Link ofrece unas características de memoria y durabilidad superiores con una resistencia y estabilidad del color excelentes. Grosor .026".



Correntes

	Continua	Corta	Larga
Transparente	L6342	L1985	L2089
Rosa	-	L10210	L8052
Rosa fluorescente	-	L1986	-
Fucsia	-	L1987	-
Brillante	-	L1988	-
Gris	L6343	L1989	L2090
Azul claro	-	L1990	L2091
Lavanda	-	L1991	-
Azul marino	-	L1992	-
Verde neon	-	L1993	-
Verde	-	L7014	-

37,19€

	Continua	Corta	Larga
Perla	-	L7015	-
Azul Brillante	-	L7004	-
Azul perla	L7005	L1995	L2093
Azul Royal	-	L1996	L7012
Rojo Rubi	-	L1997	L2094
Rojo Metálico	-	L7016	-
Plata	L10214	L1998	L2095
Morado	-	L7017	L7011
Negro	-	L7013	L8051
Naranja	-	L1994	-

37,19€



Correntes

Correntes



Grosor de cadeneta: 0,66 mm.
 Imagen a escala real.

TIPOS DE CADENETA

Según la distancia* del centro de un agujero hasta el centro del siguiente.



distancia*
3 mm.
CONTINUA

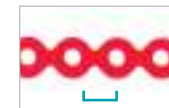

distancia*
3,5 mm.
CORTA

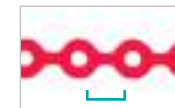

distancia*
4 mm.
LARGA

	CONTINUA Ref.	CORTA Ref.	LARGA Ref.
⊗ Transparente	L8165	L8168	L8177
● Azul	L8166	L8169	L8178
● Rojo	-	L8170	-
○ Blanco	-	L8171	-
● Verde	-	L8172	-
● Amarillo	-	L8173	-
● Morado	-	L8174	-
● Gris	L8167	L8175	L8179
● Rosa	-	L8176	-

CORRENTES ELÁSTICAS

Marca: Proclinic
 Características: Correntes sin látex, antialérgico. Bobina de 4,5 metros.
 Diámetro del agujero = 1 mm. .026" de ancho.

34,45€

1 bobina

Separadores de molares



sin Latex
antialérgico

SEPARADORES ELÁSTICOS EN BARRA

Marca: Proclinic
Características: Sin látex antialérgico. Separadores más redondeados para una colocación más fácil. Ofrecen la dureza óptima para asegurar la apertura de espacio en el mínimo tiempo.
Bolsa de 1.000 separadores (100 barras de 10 separadores).



Desde
31,65€
Bolsa 1.000 uds.

Ref. L0326 Separadores elásticos **31,65€**
Ref. L0327 Separadores elást. radiopacos **47,89€**

Até

-5%

pedidos superiores a 1.000€*

EXCLUSIVO LOJA ONLINE

*Descontos acumuláveis às ofertas mensais sobre o PVP.

Separadores de molares

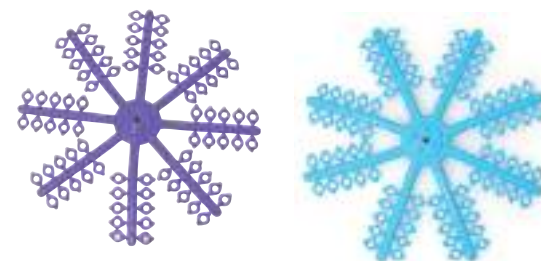

SEPARADORES ELÁSTICOS CON TOPE

Marca: G&H Orthodontics
Descripción: 960 unidades

Ref. L2147 Duras lilas
Ref. L8116 Regulares azules **37,99€**



Separadores de molares

sin Latex
antialérgico

SEPARADORES ELÁSTICOS SUELTOS

Marca: Proclinic
Descripción: Sin látex antialérgico.



Ref. L0410

Ref. L0411

Desde
24,59€
1.000 uds.

Ref. L0410 Separadores elásticos **24,59€**
Ref. L0411 Separadores elást. radiopacos **27,79€**



Separadores de molares

SEPARADOR NEET

Marca: Proclinic
Descripción: Separador de Níquel y Titanio.



Ref. L0856

49,95€

Bolsa 20 uds.

Cuñas de rotación



CUÑAS DE ROTACIÓN

Marca: Proclinic
 Características: Sin látex antialérgico. Ortoestético. Bolsa de 100 cuñas.
 Se colocan utilizando una pinza mosquito o Mathieu, en el lado del bracket hacia donde quiere rotar el diente.



37,55€

Bolsa 100 uds.

Ref. L0428 Color gris
 Ref. L0429 Color transparente



nota ENVASE CON CIERRE DE SEGURIDAD
 Proclinic te entrega muchos de sus productos intraorales en bolsas con cierre de seguridad. Este cierre asegura que el envase no ha sido abierto anteriormente. Proclinic siempre te ofrece la mejor garantía.

Elásticos extraorais

Elásticos extraorais

ELÁSTICOS EXTRAORAIS

Marca: Leone
 Descripción: Fabricados en látex puro. Bolsa de 100 elásticos.



3/16" 4,8 mm. 1/4" 6,4 mm. 3/8" 9,5 mm.



Ref. Ref. Ref.

Fuertes 8 oz - 224 gr. **L1930** **L1932** **L9244**

4,36€ **4,36€** **4,36€**



ELÁSTICOS EXTRAORAIS

Marca: Proclinic
 Descripción: Para su uso con máscaras faciales y otros Aparelhos extraorais.

Fuerza Fuerte 8 oz - 225 gr. Extrafuertes 16 oz - 454 gr.

	Ref.	Ref.
1/4" 6 mm.	L8915	L8919
5/16" 8 mm.	L8916	L8920
3/8" 10 mm.	L8917	L8921
1/2" 13 mm.	L8918	L8922
	2,15€	2,39€

Desde **2,15€**

Bolsa 50 uds.



ELÁSTICOS INTRAORALES

Marca: Proclinc
 Descripción: Elásticos de látex color ámbar. Total de 5.000 elásticos presentados en 50 bolsitas de 100 unidades. La fuerza indicada es la fuerza ejercida cuando el elástico es alargado 3 veces su diámetro.

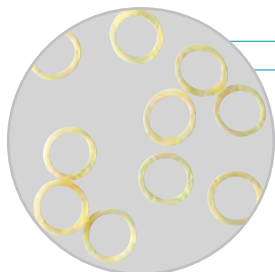

40,85€

5.000 uds.

DIÁMETROS tamaño real

- 1/8"
- 3/16"
- 1/4"
- 5/16"
- 3/8"

	Fuerza Ligera 2,5 oz	Fuerza Media 4,5 oz	Fuerza Fuerte 6,5 oz	Fuerza Extra Fuerte 8 oz
	Ref.	Ref.	Ref.	Ref.
1/8"	L0434	L0439	L0444	-
3/16"	L0435	L0440	L0445	L479 I
1/4"	L0436	L0441	L0446	-
5/16"	L0437	L0442	L0447	-
3/8"	L0438	L0443	L0448	-
	40,85€	40,85€	40,85€	40,85€

ELÁSTICOS MULTICOLORES

Marca: Proclinc
 Descripción: Elásticos intraorales. Surtido de colores en cada bolsita. Total de 5.000 elásticos presentados en 50 bolsitas de 100 unidades. La fuerza indicada es la fuerza ejercida cuando el elástico es alargado 3 veces su diámetro.

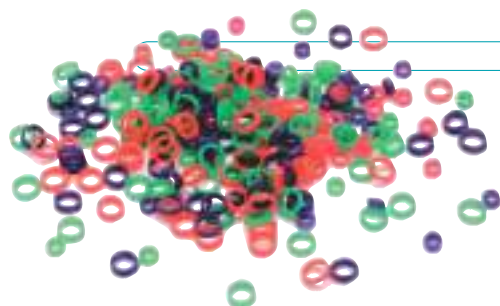

44,35€

5.000 uds.

DIÁMETROS tamaño real

- 1/8"
- 3/16"
- 1/4"
- 3/8"

	Fuerza Ligera 2,5 oz	Fuerza Media 4,5 oz
	Ref.	Ref.
1/8"	-	L0454
3/16"	L0450	L0455
1/4"	L0451	L0456
3/8"	L0453	-

ELÁSTICOS INTRAORALES SIN LÁTEX

Marca: Proclinc
 Descripción: Elásticos especialmente para pacientes alérgicos a látex. Total de 1.000 elásticos presentados en 10 bolsitas de 100 unidades. La fuerza indicada es la fuerza ejercida cuando el elástico es alargado 3 veces su diámetro.

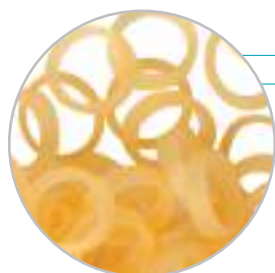

18,69€

1.000 uds.

DIÁMETROS tamaño real

- 3/16"
- 1/4"
- 5/16"













	Fuerza Media 4,5 oz	Fuerza Fuerte 6,5 oz
	Ref.	Ref.
1/8"	-	L4786
3/16"	L0342	L4785
1/4"	L0345	-
3/8"	L0348	-

ELÁSTICOS INTRAORALES CON IMÁGENES

Elásticos intraorales

Marca: G&H Orthodontics
 Descripción: 50 bolsas x 100 elásticos

Elásticos intraorales fabricados con los materiales más puros y frescos y empaquetados para permanecer así. El pre-empaquetado previene de los daños de la luz ultravioleta que puede penetrar la bolsa y dañar los elásticos. Cada empaquetado es comprobado para asegurar que todos los cortes son consistentes y que la fuerza es correcta. Las bolsas tienen un personaje haciendo la identificación de tamaño fácil y rápida.

Ref.	1/8" 3,2 mm	3/16" 4,8mm	1/4" 6,4mm	3/8" 9,5mm	5/16"
2,5 oz	L6324 Lutin 	L6325 Príncipe rana 	L6323 Gigante 	-	L6327 Centaurio 
	L9617 Dragón 	L9591 Genio 	L9590 Sprite 	L6326 Bárbaro 	L6328 Trompetista 
4,5 oz	L9618 Mago 	L9589 Unicornio 	L9588 Pegaso 	-	-

45,85€/ud.

ELÁSTICOS INTRAORALES CON IMÁGENES DEPORTES DE EXTREMO

Elásticos intraorales

Marca: G&H Orthodontics
 Descripción: 50 paquetes x 100 elásticos por paquete.
 Cada pack tiene un código de color e individualizado con su propio deporte de extremo. Los niveles de fuerza son consistentes y están garantizados cada vez.



Ref.	1/8" 3,2mm	3/16" (4,8mm)	1/4" (6,4mm)
6,0 oz	L8081 	L8082 	L8083 

45,85€

Elásticos intraorales

Solo por 36,45€

NOVEDAD

CON LOS QUETÚ AHORRAS

		Fuerza			
		3,5oz	5oz	6,5oz	
Diámetro	1/8" (3,2mm)	Ardilla	L00054	L00059	L00064
	3/16" (4,8mm)	Conejo	L00055	L00060	L00065
	1/4" (6,4mm)	Zorro	L00056	L00061	L00066
	5/16" (7,9mm)	Pingüino	L00057	L00062	L00067
	3/8" (9,5mm)	Mono	L00058	L00063	L00068

36,45€

ELÁSTICO INTRAORAL

Marca: Bestdent
 Características: 5.000 unidades (50 bolsas de 100 elásticos) y 1 bolsa con 5 colocadores de elásticos.

Elásticos intraorales

Solo por 34,65€

NOVEDAD

CON LOS QUETÚ AHORRAS

COLOCADORES DE ELÁSTICOS

Marca: Bestdent
 Características: Para entregar uno al paciente y que pueda colocar más fácilmente los elásticos intraorales.

Ref. L6881 100 uds. **34,65€**

Elásticos intraorales

NOVEDAD

LLAVEROS PARA ELÁSTICOS

Marca: G&H Orthodontics
 Características: Llaveros para guardar elásticos intraorales o extraorales. Cada llavero incluye un colocador de elásticos.
 Surtido de colores: naranja, amarillo, morado, rosa y turquesa.

Ref. L1329 Bolsa de 50 uds. **51,99€**

Elásticos intraorales

Tabela de equivalencia de elásticos intraorales

1/8"															
FUERZA	PROCLINIC	Leone	3m Unitek	Dentsply (GAC)	ORMCO	ORTOCEOSA	ORTHO TECHNOLOGY	Denxy	G&H Orthodontics	American Orthodontics	RMO	Forestadent	TP Orthodontics	Raintree Essix	ORTHO Organizers
1,8 oz				Australia											
2 oz			Estrella/ Carlos		Colibrí						Paracaidismo	Naranja	Blanco		
2,5 oz	L0434	Mariposa				Atenas	Pez león	Ardilla	Duende	Parma Wallaby				Abejorro	Jirafa
2,7 oz				Alemania	Berlín*										
3 oz															
3,5 oz			Flor/Dave		Ardilla			Ardilla	Kayak		Surf			Escorpión	
4 oz			Triángulo/ Katie	India	Nueva Delhi*							Piña			
4,5 oz	L0439	Gato				Viena	Pez manta	Ardilla	Dragón	Surfista	Lobo gris	Pez mariposa*		Libélula	Chimpancé
5 oz											Saltar a la comba				
5,5 oz															
6 oz			Rombo/ Debbie	Fiji	Suva*				Moto de agua			Sandía		Caracol	
6,5 oz	L0444	Elefante				Berlín	Águila de Moray	Ardilla	Mago	Elefante asiático	Estrella de mar*				Serpiente pitón
8 oz			Cuadrado/ Gloria											Polilla	

3/16"																
FUERZA	PROCLINIC	Leone	3m Unitek	Dentsply GAC	ORMCO	ORTOCEOSA	ORTHO TECHNOLOGY	Denxy	G&H Orthodontics	American Orthodontics	RMO	Forestadent	TP Orthodontics	Raintree Essix	ORTHO Organizers	
1,8 oz				Holanda												
2 oz			Estrella/ Pete		Codorniz						Vuelo en ala delta	Pera				
2,5 oz	L0435	Mariposa				Berna	Caballo de mar	Conejo	Príncipe rana	Dragón Komodo				Mariquita	Tucán	
2,7 oz				Méjico*	Ciudad de Méjico											
3 oz					Nutria						Motor					
3,5 oz			Flor/ Dwight		Conejo			Conejo	Motocross		Canoa		Rojo	Bicho palo		
4 oz			Triángulo/ Bill	Suiza	Berna*							Cerezas				
4,5 oz	L0440	Gato			Canguro	Bruselas	Nutria de mar	Conejo	Genio	Ski	Gorila	Medusa*	Motociclor	Gris	Oruga	Cebra
5 oz											Skate					
5,5 oz			Círculo/ Ken													
6 oz			Rombo/ Bummer	Tailandia	Bangkok*	Impala			Puenting			Broca	Rosa fiesta	Grillo		
6,5 oz	L0445	Elefante				Oslo	Manatí	Conejo	Unicornio	Tortuga gigante	Pez raya*				Elefante	
8 oz			Cuadrado/ Roberto	África		Puma					Cheetah		Magenta	Bicho rueda		
8,5 oz									Gnomo							
14 oz											Ballena					

* Sin látex

1/4"																		
FUERZA	PROCLINIC	Leone	3m Unitek	Dentsply GAC		ORMCO	ORTOCEOSA	ORTHO TECHNOLOGY	Denxy	G&H Orthodontics		American Orthodontics		RMO	Forestadent	TP Orthodontics	Raintree Essix	ORTHO Organizers
1,8 oz				China														
2 oz			Estrella/Gary			Búho								Globo	Berenjena			
2,5 oz	L0436	Mariposa					París	Morsa	Zorro	Gigante		Halcón peregrino					Mariposa	Gacela
2,7 oz				Estados Unidos	Washington D.C.*													
3 oz						Foca								Camión				
3,5 oz			Flor/Chuck			Zorro			Zorro	Escalada				Barco de vela		Azul	Bicho bola	
4 oz			Triángulo/Elliot	Japón	Tokio*										Uva morada			
4,5 oz	L0441	Gato				Oso	Copenhague	Foca	Zorro	Sprite	Paracaidista	Águila imperial	Sand Dollar*	Coche de carreras		Naranja	Hormiga	León
5 oz														Monociclo				
5,5 oz																		
6 oz			Rombo/Fred	Corea	Seúl*	Carnero				Moto de nieve					Plátano	Color coral	Araña	
6,5 oz	L0446	Elefante					Dublín	León marino	Zorro	Pegaso		León marino	Pez aguja*					Rinoceronte
8 oz			Cuadrado/Fran		Kenia	Leopardo						Jaguar				Lima	Insecto	
8,5 oz										Minotauro								
14 oz												Ballena						

5/16"																		
FUERZA	PROCLINIC	Leone	3m Unitek	Dentsply GAC		ORMCO	ORTOCEOSA	ORTHO TECHNOLOGY	Denxy	G&H Orthodontics		American Orthodontics		RMO	Forestadent	TP Orthodontics	Raintree Essix	ORTHO Organizers
1,8 oz				Canadá														
2 oz			Estrella/Greg			Loro								Dirigible	Limón	Amarillo		
2,5 oz	L0437	Mariposa					Estocolmo	Orca	Pingüino	Centauro		Hurón					Escarabajo	Leopardo
2,7 oz				Italia		Roma*												
3 oz						Delfín								Tren				
3,5 oz			Flor/Cliff			Pingüino			Pingüino	Skate				Lancha		Verde	Avispa	
4 oz			Triángulo/Louie	Escandinavia		Estocolmo*									Manzana			
4,5 oz	L0442	Gato				Cebra	Roma	Delfín	Pingüino	Trompetista	BMX	Oso panda	Pez ángel*	Coche		Marrón	Gusano	Gorila
5 oz														Bicicleta				
5,5 oz																		
6 oz			Rombo/Roger	Sudamérica	Grecia A	Buenos Aires*	Alce			Snow					Uva verde	Malva	Mantis religiosa	
6,5 oz	L0447	Elefante					Moscú	Tiburón blanco	Pingüino	Caballero	Manatí indio	Caballo de mar*						Hipopótamo
8 oz			Cuadrado/Anna	Argentina		Pantera						Leopardo					Bicho hoja	
8,5 oz										Arlequín								
14 oz							Morsa					Ballena azul						

* Sin látex

Elásticos intraorales

3/8"														
FUERZA	PROCLINIC	Leone	3m Unitek	Dentsply GAC	ORMCO	ORTOCEOSA	ORTHO TECHNOLOGY	Denxy	G&H Orthodontics	American Orthodontics	RMO	TP Orthodontics	Raintree Essix	ORTHO Organizers
1,8 oz				Inglaterra										
2 oz			Estrella/ Tom		Corre Caminos						Helicóptero			
2,5 oz	L0438	Mariposa				Lisboa	Langosta	Mono	Pirata	Hiena marrón			Mosca	Buitre
2,7 oz				España Madrid*										
3 oz					Tortuga						Monoraíl			
3,5 oz			Flor/Will		Mono			Mono	Ski acuático		Submarino	Rosa	Babosa	
4 oz			Triángulo/ Joe	Francia París*										
4,5 oz	L0443	Gato			Camello	Londres	Tortuga de mar	Mono	Bárbaro WindSurf	Tigre siberiano	Trineo	Lila	Luciérnaga	Jabalí
5 oz											Jogging			
5,5 oz														
6 oz			Rombo/ George	Grecia B	Búfalo				Snow acuático				Ciempiés	
6,5 oz	L0448	Elefante				Madrid	Cangrejo	Mono	Soldado romano	Rinoceronte				Cocodrilo
8 oz			Cuadrado/ John	Perú	Tigre					Puma			Curculionoidea	
8,5 oz														
14 oz					Elefante					Ballena				

* Sin látex

Tabela de equivalencia de elásticos intraorales

Descontos por ESCALÃO

Quanto mais comprar, mais pode poupar!

EXCLUSIVO LOJA ONLINE

Todos os nossos descontos são acumuláveis

ELÁSTICOS INTRAORALES

Elásticos intraorales

Marca: Leone

Descripción: Fabricados en látex puro. Sobre cada bolsa se indica el diámetro y la fuerza ejercida cuando el elástico es alargado tres veces su diámetro. Presentación: 10 sobres de 100 elásticos aproximadamente.



3/16" 4,8mm 1/4" 6,4mm 5/16" 7,9mm



	Ref.	Ref.	Ref.
Ligeros 2,5 oz - 70 gr.	L1910	L1915	L1920
Medianos 4,5 oz - 126 gr.	L1911	L1916	L1921
Fuertes 6,5 oz - 182 gr.	L1912	L1917	L1922
			14,25€

ELÁSTICOS INTRAORALES

Elásticos intraorales

Marca: 3M Unitek

Descripción: Contiene latex / Fuerza consistente / Sin colorantes aditivos / Eficiencia en coste y tiempo: no necesita contar, separador y re-empaquetados / Fácil identificación de fuerza y tamaño / Fácil de dispensar / 100 elásticos por paquete, 30 paquetes por caja (Total 3000 elásticos).



1/8" 3,2mm 3/16" 4,6mm



	Ref.	Ref.
Ligeros 2 oz - 56,7 grs.	L9219	-
Medianos 4 oz - 113,4 grs.	-	L9320
		45,69€

Os preços indicados são por unidade de produto com exceção das referências identificadas como kits).



Resortes

RESORTE NI-TI CERRADO CON GANCHOS

Marca: Proclinic
 Características: Resorte de Níquel y Titanio. Diámetro .030".
 Bolsa de 10 unidades.
 Longitud 9 y 12 mm.

125,99€

Bolsa 10 uds.

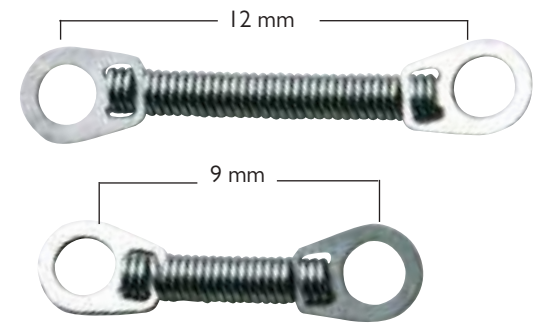
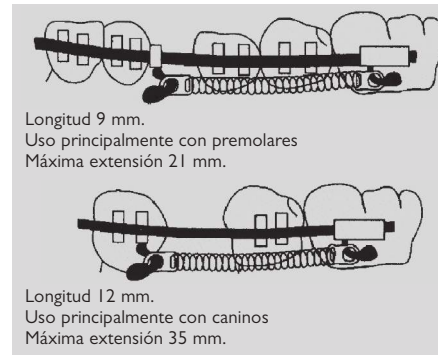

LONGITUD	9 mm. Ref.	12 mm. Ref.
Ultra Ligera (100 gr.)	L1199	L1200
Ligera (150 gr.)	L0818	L0821
Media (200 gr.)	L0819	L0822
Fuerte (250 gr.)	L0820	L0823

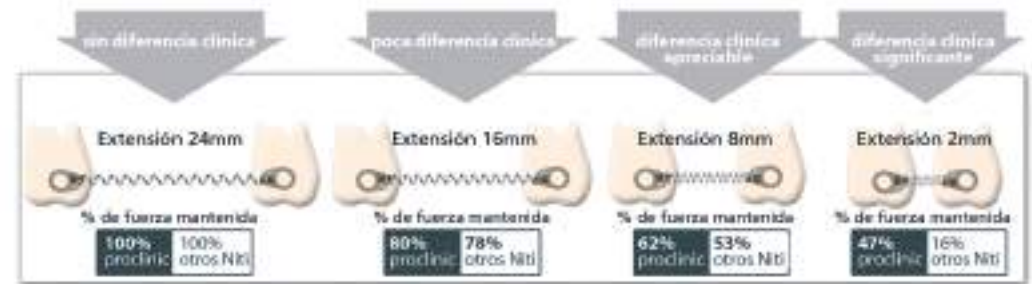

Resortes

RESORTE NI-TI PARA DISTALIZAR MOLARES

Marca: Proclinic
 Características: Longitud 18 cm. Tiene una fuerza ligera de 100 grs para conseguir una distalización media de 1,5 mm. cada mes sin que sea necesaria la colaboración del paciente. Coloque el resorte sobre el arco y anclarlo con un gancho y elásticos.

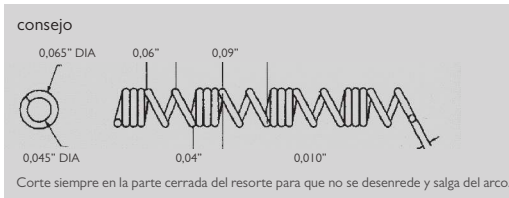

L0824

65,99€

Bolsa 3 uds.



Resortes

RESORTE NI-TI ABIERTO PARA ABRIR ESPACIOS

Marca: Proclinic
 Características: Longitud 15 cm.

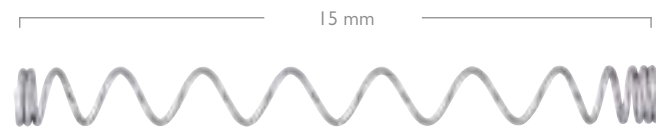

Diámetro Alambre	Diámetro Interior	Fuerza	Ref.
.009" (0,23 mm)	.035" (0,89 mm)	Ligera (100 gr.)	L0825
.010" (0,25 mm)	.035" (0,89 mm)	Media (150 gr.)	L0826
.010" (0,25 mm)	.035" (0,89 mm)	Fuerte (200 gr.)	L0827

65,85€

Bolsa 10 uds.

MUELLES CERRADOS INITIALLOY™

Resortes

Marca: G.C. Orthodontics



Descripción: Esta es la herramienta ideal para el cierre de espacios, sin la cooperación de su paciente. Longitud inicial: 5 mm. (ojales excluidos). Los muelles Initialloy™ pueden estirarse hasta 15 mm sin ninguna alteración de sus propiedades elásticas. Están disponibles en cuatro niveles de fuerza: 100 gr, 150 gr, 200 gr. 10 unidades.

Ref. L4118 Fuerza Media 150 gr.

Ref. L4119 Fuerza Fuerte 200 gr.

77,25€



RESORTE NI-TI ABIERTO BOBINA PARA ABRIR ESPACIOS

Marca: Proclinic
Características: Resorte de Níquel y Titanio. Bobina de 38 cm.

30,45€

1 unidad

Diámetro Alambre	Diámetro Interior	Fuerza	Ref.
.009" (0,23 mm)	.030" (0,76 mm)	Ligera	L0828
.010" (0,25 mm)	.030" (0,76 mm)	Ligera	L0829
.010" (0,25 mm)	.036" (0,91 mm)	Ligera	L0830
.012" (0,30 mm)	.030" (0,76 mm)	Media	L0831
.012" (0,30 mm)	.036" (0,91 mm)	Fuerte	L0832
.014" (0,36 mm)	.036" (0,91 mm)	Fuerte	L0833



RESORTE ACERO INOXIDABLE BOBINA

Marca: G&H Orthodontics

ABIERTO para abrir espacios

Diámetro Alambre	Diámetro Interior	Ref.
.010" (0,25 mm)	.028" (0,71 mm)	L9025
.010" (0,25 mm)	.030" (0,76 mm)	L9026
.010" (0,25 mm)	.036" (0,91 mm)	L9027
		22,15€

CERRADO para cerrar espacios

Diámetro Alambre	Diámetro Interior	Ref.
.010" (0,25 mm)	.030" (0,76 mm)	L9028

Descripción: Bobina de 50 cm.

22,15€



Resortes

Até

-5%

pedidos superiores
a 1.000€*

EXCLUSIVO LOJA ONLINE

*Descontos acumuláveis às ofertas mensais sobre o PVP.

RESORTE NITI ABIERTO

Resortes



Marca: G&H Orthodontics
 Descripción: Resorte abierto para abrir y mantener el espacio eficientemente con un corte conveniente.

	Fuerza	Diámetro Alambre	Diámetro interior	Ref.	
Ultra Ligera	95 gr.	.009"(0,22 mm.)	.030"(0,76 mm.)	L2170	Bobina de 50 cm.
Ligera	120 gr.	.010"(0,25 mm.)	.030"(0,76 mm.)	L11542	3 varillas de 17 cm.
Media	220 gr.	.012"(0,30 mm.)	.030"(0,76 mm.)	L2171	Bobina de 50 cm.
Media	220 gr.	.012"(0,30 mm.)	.030"(0,76 mm.)	L2172	3 varillas de 17 cm.

33,15€

Resortes



RESORTE NITI CERRADO PARA CERRAR ESPACIOS

Marca: G&H Orthodontics
 Descripción: Bobina de 53 cm.

	Fuerza	Ref.
Ultra ligera	100gr.	L5191
Ligera	150gr.	L5192
Medio	200gr.	L5193
Fuerte	250gr.	L5194

38,29€



Resortes

RESORTE ORTHO FORCE NITI

Resortes

Marca: G&H Orthodontics



Descripción: La aleación de nickel titanio desarrollada por G&H® forma con precisión resortes cerrados. Provee fuerza consistente y permanece activo hasta que el espacio es cerrado. Los valores de fuerza consistente y recuperación completa son rutinariamente conseguidos con los resortes Niti.

Características: Caja de 10 uds.
Ref. L5403 12 mm. Medio 200 gr.
Ref. L5404 9 mm. Medio 200 gr.

134,99€



Separadores de molares

SEPARADOR NEET

Marca: Proclinic
 Características: Resorte de níquel y titanio.



Descripción: Separadores Neet Nite ofrecen fuerza eficiente para la separación de los puntos de contacto antes de atar. Compromiso simple y auto activación. 0.018 " diámetro de alambre.

Ref. L0856

49,95€

Bolsa 20 uds.



Resortes

RESORTE WARREN

Marca: Proclinic

Descripción: Aplica una acción continua de torque a piezas anteriores individuales. Se desliza el resorte por el arco hasta posicionarse sobre el diente que se quiere mover. Al colocar el arco en la ranura del bracket, el resorte se queda activado y en contacto sólo con la superficie del diente. Para su uso con arco de hasta 0.017" x 0.025".

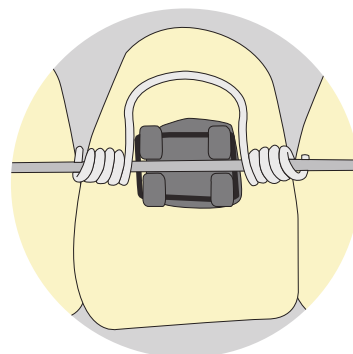

Ref. L8114

105,99€

10 uds.



Resortes
Solo por
78,45€



RESORTE WARREN

Marca: Bestdent

Características: Aplica una acción continua de torque a piezas anteriores individuales. Se desliza el resorte por el arco hasta posicionarse sobre el diente que se quiere mover. Al colocar el arco en la ranura del bracket, el resorte se queda activado y en contacto sólo con la superficie del diente. 10 unidades.

Ref. L6870 .016 x .022

78,45€

Ref. L6871 .018 x .025

78,45€

Ref. L6872 .019 x .025

78,45€

QUAD HELIX RECTO SUPERIOR

Marca: 3M Unitek

Descripción: El quad helix consiste en el cuerpo transversal generador de fuerza, los brazos generadores de fuerza y los loops de retención entre estos elementos. El cuerpo transversal comienza oclusal en la vaina y cruza en sentido lingual sobre el brazo para permitir suficiente espacio entre la encía y el cuello de los molares. Además, el cuerpo del arco mantiene su flexibilidad sin restringir significativamente la lengua.

- Adaptado a la anatomía maxilar superior e inferior, con suficiente espacio alrededor de la encía.
- Se puede usar con vainas de rotación curvas MIA así como con vainas linguales rectas.
- Se fija con alambre o con el módulo de fuerza AlastiK™ S1. No es necesario soldar.
- Ideal para ajuste directo e indirecto.

Quad Hélix



Ref.	
L8000	Nº1 Recto
L8001	Nº2 Recto
L8002	Nº3 Recto
L8005	Nº1 Curvo

5 unidades **93,69€**



Quad Hélix

QUAD HELIX

Marca: Proclinic

Descripción: Aparato de expansión.



39,99€

3 uds.

Ref. L1943 Recto talla 1

Ref. L1944 Recto talla 2

Ref. L1945 Recto talla 3



BARRAS GOSHGARIAN

Marca: Proclinic
 Descripción: Hecho de alambre de acero inoxidable de 0,9 mm. Los arcos palatales permiten el control de la rotación, de la extensión y de la contracción de los primeros molares de la mandíbula superior.



26,19€

5 uds.



Barra Goshgarian

	Con asa hacia distal Ref.	Con asa hacia mesial Ref.
35 mm	L2220	L2231
37 mm	L2221	L2232
39 mm	L2222	L2233
41 mm	L2223	L2234
43 mm	L2224	L2235
45 mm	L2225	L2236
47 mm	L2226	L2237
49 mm	L2227	L2238
51 mm	L2228	L2239
53 mm	L2229	L2240
55 mm	L2230	L2241

Barra Goshgarian

TUBO LINGUAL CON GANCHO DE BOLA

Marca: Leone
 Descripción: Confecciones de 10 uds.
 La base curva adpata al contorno del primer como segundo molar.
 Soldadura de plata. No incluye flux / fundente.

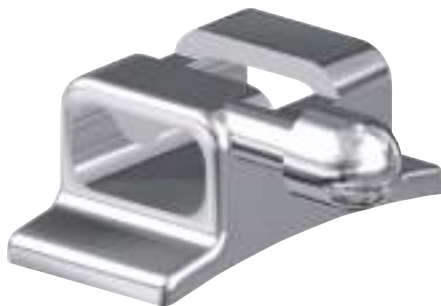

	Ref.
Derecho:	L1145
Izquierdo:	L1146
Derecho con rotación -8°	L1147
Izquierdo con rotación -8°	L1148
	33,55€

Para soldar a bandas

CAJETÍN / GANCHO LINGUAL SOLDADO A BANDAS

¿Necesitas un cajetín / tubo lingual o un gancho lingual soldado a sus bandas?

Estos productos van soldados en las bandas que aparecen en las páginas 116 y 117. Simplemente añade al final de la referencia una "C" para Cajetín Lingual o añade una "H" para Gancho Lingual.

Por ejemplo: L7629C (Roth Superior Derecha. Tamaño 1 con Cajetín), L7856H (Ricketts Inferior Izquierda. Tamaño 4 con Gancho).

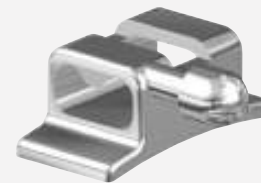

Marca: Leone
 Descripción:
 1 Bolsa de 5 Bandas
 + Tubos Bucales Soldados
 + Cajetines Linguais Soldados.
59,25€
 envase económico



Marca: Leone
 Descripción:
 1 Bolsa de 5 Bandas
 + Tubos Bucales Soldados
 + Ganchos Linguais Soldados.
42,35€
 envase económico

ESTOS ARTÍCULOS SE SERVIRÁN BAJO PEDIDO Y SU PLAZO DE ENTREGA APROXIMADO SERÁ DE 15 DÍAS. NO SE ADMITEN DEVOLUCIONES.

Cajetín para soldar



TUBO LINGUAL / CAJETÍN LINGUAL

Marca: G&H Orthodontics

Descripción: Bolsa de 10 unidades.

- Incluye muesca distal para ayudar la sujeción del arco dentro del tubo

- Incluye ventana central para facilitar la higiene

- Para uso con Barras palatinas, Goshgarian y Quad Hélix.

- Para soldar a la cara lingual de bandas.

Ref. L60206

31,49€

Botões y tubos



CAJETINES PLATINOS/LINGUAIS

Marca: Dentaurem

Características: 10 uds. Para para Arcos Linguais, Platinos, Goshgarian, Quad, Helix. Abiertos sin gancho. Piezas 16-17 / 36-37, 26-27 / 46-47.

Ref. H12166 Abiertos sin gancho

28,52€

Ref. H12170 Cerrados sin gancho

22,99€

Soldadura



SOLDADURA DE PLATA

Marca: G&H Orthodontics

Descripción: Bobina de 1,85m.

Libre de cadmio y de plomo para aplicaciones dentales.

Diámetro: 0,79mm. (0.031")

Longitud: 185 cm. Peso: 7,78 gr (1/4 Onza Troy).

No incluye Flux / Fundente.

Ref. 7830

24,15€

Até
-5%
pedidos superiores
a 1.000€*

EXCLUSIVO LOJA ONLINE

*Descontos acumuláveis às ofertas mensais sobre o PVP.

SIGA-NOS

Fique a par das
nossas **promoções**
e novidades



Botões linguais

Solo por
27,85€



BOTÕES CERÁMICOS LINGUAIS CEMENTADO DIRECTO

Marca: Bestdent

Descripción: 5 unidades. Cementado directo. Base rectangular.

Ref. 75852

27,85€

Os preços indicados são por unidade de produto com exceção das referências identificadas como kits).

Botões linguais

 **CON LOS QUE TÚ AHORRAS**

Solo por **48,49€**



BOTÓN LINGUAL CERÁMICO

Marca: Bestdent

Descripción: 10 unidades. Botón lingual estético de material cerámico. No recomendado para su uso con elásticos fuertes o extra-fuertes.

Ref. L6879 **48,49€**

 **proclinic**

Botões linguais



BOTÓN ESTÉTICO CERÁMICO

Marca: Proclinic

Descripción: "El botón lingual de material cerámico y de cementado directo de Proclinic se puede usar tanto lingualmente como labialmente así como de ayuda auxiliar para aligners. La pequeña forma redonda ha sido diseñada para obtener un buen resultado con un confort excepcional.

- Amplia área de las aletas que acepta y retiene elásticos aplicados en cualquier dirección
- Superficie suave y redondeada para un confort del paciente excepcional
- El tamaño pequeño de su base se adapta a cualquier diente.

Ref. L8571 **55,75€**
10 unidades.

 **proclinic**

Botões linguais



BOTÓN ESTÉTICO

Marca: Proclinic

Descripción: Fabricado en polímero de composite, el nuevo botón redondo de cementado directo de Proclinic se puede usar tanto lingualmente como labialmente así como de ayuda auxiliar para aligners. La pequeña forma redonda ha sido diseñada para obtener un buen resultado con un confort excepcional.

- Amplia área de las aletas que acepta y retiene elásticos aplicados en cualquier dirección
- Superficie suave y redondeada para un confort del paciente excepcional
- Composite de color del diente para una buena estética
- El tamaño pequeño de su base se adapta a cualquier diente
- Diseño de base mecánica único que asegura una óptima adhesión.

Ref. L8567 **52,49€**
10 unidades.

FREDDY BOTÓN CERÁMICO Botões linguais



Ref. L1039

Marca: Gestenco

Descripción: El botón transparente perfecto para todos los Aparatos estéticos (aligners etc.)

- Para uso también cementado directamente al diente.
- Funciona tanto lingual como labial.
- La malla de la base consigue una adhesión fuerte
- Se adhiere bien con los adhesivos más comunes y especialmente adhesivos fotopolimerizables (Transbond, Light Bond, Fuji Orto LC, Heliosit etc.)
- La anatomía y el tamaño de la base se adapta a todos los dientes.
- Disponen de suficiente espacio alrededor de las aletas para los elásticos.

Ref. L1039 **64,85€**

FREDDY GANCHO CERÁMICO

Descripción: Envase 10 unidades. El gancho Freddy tiene un perfil bajo y suave y una forma de elipse. Tienes las mismas características que el botón Freddy L1039 y combina perfectamente con aligners y como gancho para clase II en mecánica lingual.

Ref. L1040 **64,85€**

Botões linguais

-2%
pedidos superiores a 300€*

-3%
pedidos superiores a 500€*

-5%
pedidos superiores a 1.000€*

EXCLUSIVO LOJA ONLINE

*Descontos acumuláveis às ofertas mensais sobre o PVP.

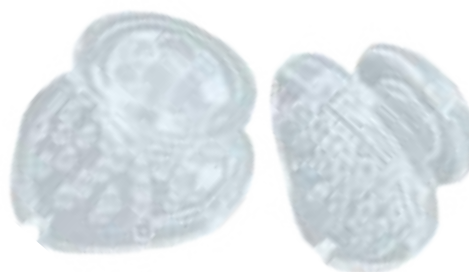

BOTÓN PRECISIÓN

Marca: Dynaflex

Descripción: Botón específicamente diseñado para su uso con alineadores, se adapta perfectamente al diente.

Ref. L4804 Transparente. 10 unidades.

79,99€

Ref. L4805 Metálico sin níquel. 5,70 mm de ancho x 4,17 mm de alto. 25 unidades

88,99€

Ref. L4806 Metálico Mini sin níquel. 4,97 mm de ancho x 3,81 mm de alto. 25 unidades

88,99€

BOTÓN LINGUAL PLANO EXTREMO NO-NÍQUEL

Marca: Leone

Descripción: Fabricados con tecnología MIM®, están hechos de una sola pieza en aleación biocompatible con ausencia de níquel*. La base Extremo No-Níquel, con forma anatómica y superficie interna a micro-intersecciones muy retentivas, adhiere perfectamente a la pieza con cualquier tipo de composite.



Ref. L1909 10 unidades

23,28€



Ref. L1977



Ref. L1976

BOTÕES LINGUAIS CEMENTADO DIRECTO

Marca: Leone

Características: 10 uds.

Ref. L1977 Botón curvo profundo

Ref. L1976 Botón plano

32,05€

Descontos por ESCALÃO

Quanto mais comprar, mais pode poupar!

EXCLUSIVO LOJA ONLINE

Todos os nossos descontos são acumuláveis

Botões linguais

Solo por **29,25€**

NOVEDAD



CON LOS QUE TÚ AHORRAS

BOTON LINGUAL BASE PERFORADA

Marca: Bestdent
 Descripción: Bolsa de 10 unidades.
 Botões linguais metálicos redondos para cementado directo con base curva perforada obteniendo una alta adhesión, ya que la base es muy retentiva, y evitando burbujas de composite.

Ref. L00069 **29,25€**

Botões linguais

Solo por **26,65€**



CON LOS QUE TÚ AHORRAS

BOTÕES LINGUAIS CEMENTADO DIRECTO

Marca: Bestdent
 Descripción: 10 unidades.

L00073	Base rectangular
L00072	Base redonda

26,65€

Botões linguais

proclinic

BOTÕES LINGUAIS MICRO

Marca: Proclinic
 Descripción: Botões linguais de tamaño reducido que permite cementar incluso en zonas donde existe sólo una superficie de cementado mínimo.

Ref. L4782 20 unidades **40,15€**
 500 uds.



Botões linguais

proclinic

Botões linguais

BOTÕES LINGUAIS CEMENTADO DIRECTO

Marca: Proclinic
 Descripción: Formados con precisión para el confort del paciente. Los Botões de cementado están soldados con una base anatómica de 80 medidas de hilo.

32,55€
 10 uds.



Ref. L0816 Boton cóncavo
 Ref. L0817 Boton plano



EVERSTICK RETENEDOR DE FIBRA DE VIDRIO

Un concepto revolucionario en Retenedores lingüais.

Cada cinta de everStick incorpora mil hilos de fibra de vidrio, compactados con un adhesivo de fotopolimerización preimpregnado. Permite una adaptación fácil y rápida directamente en la boca del paciente. La cinta es maleable y pegajosa, dos características para una adaptación ajustada y una retención positiva durante la fotopolimerización.

Con everStick se ahorra tiempo y dinero:

- Sólo precisa una visita del paciente
- No es necesario hacer dobleces antes.
- No requiere impresiones
- No requiere modelo

Otras ventajas:

- A diferencia de otros Retenedores, se puede colocar everStick incluso con los brackets todavía puestos
- Indicado para pacientes de retención a largo plazo
- Limpieza fácil
- Anti alérgico (No contiene metal)

Ideal para:

- Retención en arcada superior e inferior
- Retención de diastemas
- Anclaje posterior

Ref. L0879

265,95€

Descripción: Envase de 2 tiras.

Largo: 12 cm. Diámetro efectivo: 0,75 mm



Nota importante

Al recibir tu pedido de everStick ORTHO® es muy importante que saques la caja verde de su envoltorio térmico.

Debes guardarla en el frigorífico inmediatamente y mantener entre 2 y 8°C. Cuando se almacena correctamente, tiene una fecha de caducidad de 2 años a partir de la fecha de fabricación.

EJEMPLO CON PACIENTE:

paciente listo para retención

preparación

colocación

fotopolimerización

paciente en fase de retención



Este producto ha sido probado en un estudio realizado por una asociación independiente de consumo de productos dentales en los EE.UU. 94% de los que probaron el producto en el estudio afirmaron que iban a incorporar el producto en sus propias clínicas. Para más información sobre este estudio, por favor escriba a nuestro servicio de información sobre productos de ortodoncia: servicio.ortodoncia@proclinic.es.

1 Mida y corte la fibra; Usando, por ejemplo un hilo dental. Se recomiendan guantes libres de polvo de talco para la manipulación de las fibras de everStick®ORTHO. Guarde la bolsa en la nevera (a una temperatura de 2-8°C, 35-46 °F) entre usos.

2 Limpie la superficie del diente; por ejemplo con piedra pómez y agua, y seque el área con aire.

3 Grabe las superficies del diente con ácido ortofosfórico. El tiempo adecuado de grabación es de unos 45-60 segundos.

4 Tratamiento de las superficies del diente con resina; aplique una fina capa de agente de adhesión a las superficies del diente en el área de retención y foto polimerice siguiendo las instrucciones del fabricante.

5 Aplique una fina capa de composite fluido en las superficies del diente donde se va a poner el retenedor.

6 Posicione y fotopolimerice la fibra

7 Cubra y finalice el retenedor

preparación



colocación



cementado



resultado final

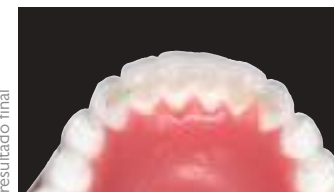

SOLUCIONES PARA RETENTORES LINGUAIS

Retenedor de acero inoxidable

RETENTORES LINGUAIS

La máxima capacidad retentiva gracias a las bases perfiladas para cada diente. Su espesor permite una adaptación perfecta a la superficie lingual así que facilita la higiene y minimiza la molestia para el paciente. Distancias marcadas son desde el centro de la primera base hasta el centro de la última base.

Central a Central Superior

Ref. L1714	d = 4mm	10 unidades
Ref. L1715	d = 6mm	10 unidades
Ref. L1716	d = 9mm	10 unidades

71,25€

Lateral a Lateral Superior

Ref. L1717	d = 14mm	10 unidades
Ref. L1718	d = 16mm	10 unidades
Ref. L1719	d = 18mm	10 unidades
Ref. L1720	d = 20mm	10 unidades

71,25€

Canino a Canino Inferior

Ref. L1721	d = 29mm	2 unidades
Ref. L1722	d = 31mm	2 unidades
Ref. L1723	d = 33mm	2 unidades
Ref. L1724	d = 35mm	2 unidades
Ref. L1725	d = 37mm	2 unidades

18,05€

d = distancias medidas desde el centro de la primera base hasta el centro de la última base.

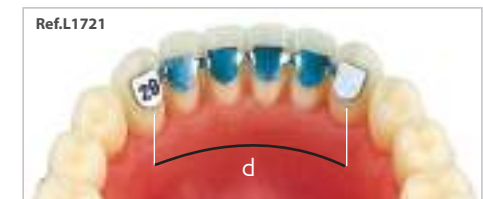
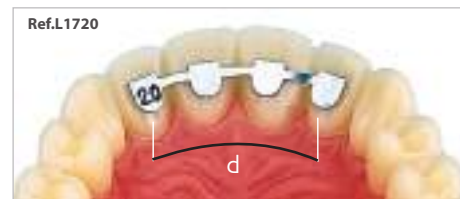

Retenedor de acero inoxidable

RETENTORES LINGUAIS. BOND-A-BRAID (BAB)

Marca: Reliance Orthodontics
Descripción: Alambre para Retentores Linguais. 10 varillas de 15 cm. Dimensiones: 0.673 mm (w) x 0.268 mm (h)a

Ref. L1236 **65,75€**

- Alambre para Retentores linguais
- La retención permanente se aumenta enormemente utilizando un alambre de 8 hilos, aplanado y blando. El uso de este alambre evita problemas de control de torque si utiliza un alambre redondo.
- Cuando se cementa en la parte lingual de los incisivos superiores, debido a su perfil bajo, el alambre causa menos interferencia a los incisivos inferiores.
- Siendo alambre blando, es fácil de adaptar y previene movimiento de dientes que se asocia con alambres activos.
- Adicionalmente sirve para mantener una diastema cerrada, mantener sitios difíciles de extracción y para ferular dientes comprometido periodontalmente.

Retenedor de acero inoxidable

Solo por **48,25€**

Inox

CON LOS QUETÚ AHORRAS

ALAMBRE TRENZADO PARA RETENTORES

Marca: Bestdent
Descripción: Acero inoxidable. 10 varillas.

Ref. L5633 **48,25€**

SIGA-NOS

Fique a par das
nossas **promoções**
e **novidades**

Os preços indicados são por unidade de produto com exceção das referências identificadas como kits).

Até
-5%
pedidos superiores
a 1.000€*

EXCLUSIVO LOJA ONLINE
*Descontos acumuláveis às ofertas mensais sobre o PVP.

Retenedor de titânio

RETENTORES LINGUAIS
RETAINIUM

 **sin Níquel**
antialérgico



Marca: Reliance Orthodontics
 Descripción: Dimensiones: 0.694 mm (w) x 0.297 mm (h). Cinta de Titânio (sin Níquel) con fuerza interproximal. Es ideal para ferulización semi-permanente y retención, especialmente en zonas difíciles de extracciones:

- Elimina problemas de alergias al níquel.
- Reduce desgaste.
- Mayor fuerza interproximal.
- 10 tiras de 15 cm. cada una.

Ref. L5900 **78,85€**

Retenedor de titânio

RETAINIUM XL

 **sin Níquel**
antialérgico



Marca: Reliance Orthodontics
 Descripción: Cinta de titânio (sin níquel) con fuerza interproximal. Es ideal para ferulización semi-permanente y retención, especialmente en zonas difíciles de extracciones:

- Elimina problemas de alergias al níquel.
- Reduce desgaste.
- Mayor fuerza interproximal.
- 10 tiras de 15 cm. Cada una.

Dimensiones: 0,69 x 0,41mm (.027" x .016")

Ref. L922 **78,85€**

 **RETENEDOR LINGUAL**

Marca: Proclinic Expert
 Características: Bobina de 91 cm. El retenedor de Proclinic Expert es un tipo de retenedor lingual hecho de alambre trenzado que no necesita ser doblado para acomodarse a la anatomía de la superficie lingual.

- Fabricado en acero inoxidable de grado médico 316L.
- Permite un control 3D sobre el posicionamiento del diente mientras retiene.
- Un 50% más de flexibilidad
- Grosor de 0,4mm para minimizar la interferencia oclusal
- Ancho de 0,9mm para minimizar que se quede la comida atrapada

Además cuenta con 3 características únicas:

- Mayor flexibilidad. Note como los bordes del alambre son más redondeados permitiendo más flexibilidad. La mayor flexibilidad le ayudará a conseguir mejor adaptabilidad a la superficie lingual de los dientes más anteriores.
- Mayor resistencia a impactos y mayor resistencia a la tração. Esto le da al retenedor más poder para absorber fuerzas y resistir roturas obteniendo una baja tasa de fallos.
- Superficie más pulida para minimizar el crecimiento de placa.

Ref. L00001

Desde **71,95€**
Bobina de 91 cm



Retenedor de acero inoxidable

Retenedor de acero inoxidable



RETENTORES LINGUAIS
ORTHO FLEXTech ACERO INOXIDABLE

Marca: Reliance
 Descripción: Alambre: Varillas y bobinas. Bobina de 75 cm. La última generación en retención lingual utilizando retenedor de acero inoxidable. Dimensiones: 0.974 mm. (w) x 0.402 mm. (h).

Ref. L1238 **146,99€**

ORTHO FLEXTech ACERO INOXIDABLE
GRABADO / ETCHED

Marca: Reliance
 Descripción: Bobina de 75 cm. La última generación en retención lingual utilizando retenedor de acero inoxidable. Dimensiones: 0.974 mm. (w) x 0.402 mm. (h).

Ref. L5913 **165,99€**



Retenedor de oro



ORTHO FLEXTECH ORO (OFT2)

Marca: Reliance
 Descripción: Bobina de 75 cm. Dimensiones: 0.974 mm. (w) x 0.402 mm. (h)
Ref. L1231 **315,99€**

ORTHO FLEXTECH ORO GRABADO / ETCHED

Marca: Reliance
 Descripción: Bobina de 75 cm.
Ref. L5910 **321,99€**

ORTHO FLEXTECH ORO SIN NÍQUEL

Marca: Reliance
Ref. L0000 **337,99€**

La última generación en retención lingual utilizando oro.
 -Estabiliza correcciones ortodónticas
 -Previene recaídas rotacionales
 -Una aplicación fácil dado que conforma naturalmente a la arcada
 -Menos tiempo en el sillón
 -Más bajo nivel de fracaso debido a un encajado flexible
 -Un ahorro en costes de laboratorio
 -Más comodidad para el paciente dado que tiene un perfil muy bajo y plano.
 -Una estética duradera debido a su composición oro de 14 quilates.



Gancho

POWER ARM

Marca: Proclinic
 Descripción: Gancho de cementado directo que permite la colocación de elásticos con base redonda.
 Derecho para maxilar superior derecho e inferior izquierdo.
 Izquierdo para maxilar superior izquierdo e inferior derecho.



48,35€

Ref. L4783 Derecho.
Ref. L4784 Izquierdo.

bolsa 10 uds.



Gancho

Solo por
46,75€



CON
 LOS QUE TÚ
 AHORRAS

POWER ARM

Marca: Bestdent
 Características: Envase de 10 unidades.
 Gancho para cementado directo, principal uso con alineadores.
 Derecho para maxilar superior derecho e inferior izquierdo.
 Izquierdo para maxilar superior izquierdo e inferior derecho.
Ref. L2250 Derecho **46,75€**
Ref. L2251 Izquierdo **46,75€**



Gancho

POWER ARM MULTIPLE

Marca: Proclinic
 Descripción: Bolsa de 10 unidades.



34,65€

Ref. L00000

bolsa 10 uds.

Estos ganchos le ayudarán a dirigir la fuerza más cerca del centro de resistencia para conseguir un mejor movimiento, retracción en masa o incluso enderezar el diente. Para su uso con mini implantes.



Gancho

GANCHO CERRADO

Marca: Proclinic
 Descripción: Gancho cerrado para deslizar por el arco. 10 unidades.



52,15€

Ref. L8461 .018"
Ref. L8462 .022"

bolsa 10 uds.

Os preços indicados são por unidade de produto com exceção das referências identificadas como kits).



Gancho

GANCHO QUIRÚRGICO CRIMPABLE

Marca: Proclinic
 Descripción: Gancho realizado en una única pieza con tecnología MIM. Para arcos de .018"x .025" a .022"x .030".



54,29€

bolsa 10 uds.

Ref. L8816



Gancho

GANCHO PARA ARCOS

Marca: Proclinic
 Descripción: Bola 0,75 mm.



54,99€

bolsa 10 uds.

Ref. L3263 Gancho .018". Se adaptan de .012" a .018".
 Ref. L3264 Gancho .022". Se adaptan de .020" a .022"x.028".



Gancho

Solo por
21,99€

GANCHOS CRIMPABLES CURVOS

Marca: Bestdent
 Descripción: 10 uds.



CON
 LOS QUETÚ
 AHORRAS



L8105	Izquierda
L8106	Derecha

21,99€

DESCONTOS POR ESCALÃO

-2%
 pedidos superiores a 300€*

-3%
 pedidos superiores a 500€*

-5%
 pedidos superiores a 1.000€*

EXCLUSIVO LOJA ONLINE

*Descontos acumuláveis às ofertas mensais sobre o PVP.



Ganchos crimpables

Solo por
20,85€

GANCHOS CRIMPABLES TRIPLES

Marca: Bestdent
 Descripción: 10 uds. Gancho crimpable con múltiples ganchos, disponible hacia la izquierda o hacia la derecha.



CON
 LOS QUETÚ
 AHORRAS



L6873	Derecha
L6874	Izquierda

20,85€

Os preços indicados são por unidade de produto com exceção das referências identificadas como kits).

TOPES CRIMPABLES

Topes crimpables



Marca: G&H Orthodontics
Características: Envase de 10 unidades.
Tope para "crimpar" sobre el arco.

Ref. L10189 Para arcos desde .012 a .018" **43,49€**

TUBO VERTICAL PARA ARCOS

Tubos verticales

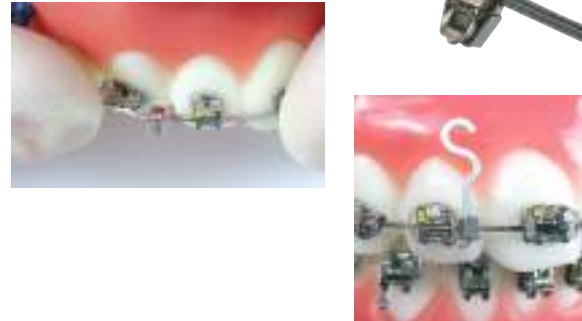

Marca: G&H Orthodontics
Características: Envase de 20 unidades. Viene incorporado un tubo vertical de tamaño 0 .020 x .020" para utilizar con Accesorios como ganchos.

Ref. L6290 .017x025" **61,95€**
Ref. L6291 .019x025"

TOPES CRIMPABLES PARA ARCOS - MICRO

Topes crimpables



Marca: G&H Orthodontics
Características: Envase de 50 unidades. Se utilizan para limitar el movimiento del diente. Se desliza por el arco hasta el punto deseado y se aplica fuerza con alicates crimpables, weingart etc. para sujetar el tope al arco.

Ref. L6294 Para arcos desde .012 a .018"
Ref. L6295 Para arcos desde .020 a .019x0.25" **47,55€**



Topes



MINI TUBOS CRIMPABLES

Marca: Aditek
Características: 10 unidades

Ref. L25001 Redondo 2mm **22,96€**
Ref. L25002 Redondo 3mm **22,96€**
Ref. L25003 Rectangular 2mm **22,96€**

Los topes de 2 mm redondos se adaptan a .020"
Sugerimos usar el tope abierto en los alambres de mayor calibre

Medidas con el tubo cerrado:
- Medida externa: 0.80 mm
- Diámetro interno: 0.54 mm
- Grosor de pared: 0,13 mm

Topes



TOPES ESTÉTICOS

Marca: Aditek
Características: Topes estéticos de 2mm para alambre redondo hasta .020".

Ref. L8210 10 uds. **29,95€**

Topes crimpables



TOPES PARA ARCOS / ALAMBRES CRIMPABLES

Marca: Proclinic



Ref. L6024

37,69€

bolsa 10 uds.

Estos ganchos crimpables mantienen la posición del arco o limitan el movimiento de los dientes para permitir un mayor control durante el tratamiento ortodóntico. Fabricación MIM. Para uso con arcos redondos y rectangulares, .018" hasta .021x.025". Se puede cerrar con Alicates para Ganchos Crimpables (Ref.L8113 o Ref. L8782 pág.251) u otros alicates robustos. Si se puede utilizar el alicate en dirección diagonal se inmovilizará el gancho en todas las direcciones



Topes crimpables

Solo por
30,95€



TOPES CRIMPABLES

Marca: Bestdent

Descripción: 10 uds. Mantienen la posición del arco o limitan el movimiento de los dientes para permitir un mayor control durante el tratamiento ortodóntico.

Ref. L6880 Base rectangular

30,95€

Gancho de extrusão



GANCHO DE EXTRUSÃO

Marca: Gestenco

Descripción: Envase de 5 unidades.

Gancho de extrusión y cadena chapados en oro reduciendo las reacciones alérgicas. Perfil bajo para limitar la irritación. Base de malla que asegura una adhesión fiable. Para hilo/tubo elástico de hasta .025".

Ref. L3669 Base redonda **104,99€**

Ref. L3670 Base rectangular **104,99€**



Ganchos de extrusão

Solo por
39,25€



GANCHO DE EXTRUSÃO CON CADENA

Marca: Bestdent

Descripción: 2 uds. Base de malla que asegura una adhesión fiable.

Ref. L6876 Plata

39,25€

Ref. L6877 Oro

39,25€

Gancho de extrusão

C&C BASE COMPOSITE CON CADENA



Marca: Reliance Orthodontics

Descripción: 1 molde desechable con cadena

Sistema de extrusão a través de un molde y una cadena de oro de 14 quilates.

- Evita el uso de ganchos metálicos - más cómodo y seguro para el paciente
- Para uso con Flow Tain (ref. L1233)
- Al finalizar el proceso de extrusão, se quita el C&C con una Broca, un procedimiento más seguro para el diente recién extrusionado que quitar un bracket / gancho de la pieza.
- Biocompatible



Ref. L4303 Grande
Ref. L4304 Pequeño

49,29€
49,29€



Gancho de extrusão

LAZO LINGUAL ESTÉTICO

Marca: Proclinic

Descripción: Lazo lingual de cementado directo. Especialmente diseñado para el confort del paciente y la versatilidad. Incluye un diseño de la entrada en forma de embudo que asegura una fácil inserción del arco y tiene una base estrecha que optimiza el posicionamiento en el área inter-proximal.

- Translúcido, fabricado de un polímero para una estética óptima
- Diseño de entrada en forma de embudo exclusivo para fácil inserción del arco
- Base estrecha y tamaño pequeño para una fácil colocación
- Retención mecánica optimizada
- Diámetro del agujero .033"



Ref. L8568

39,99€

10 uds.



Gancho de extrusão

LAZO/BOTÓN LINGUAL CON OJAL

Marca: Proclinic

Descripción: Con base plana y redonda.



Ref. L8817

36,59€

10 uds.

GANCHO DE EXTRUSÃO

Gancho de extrusão

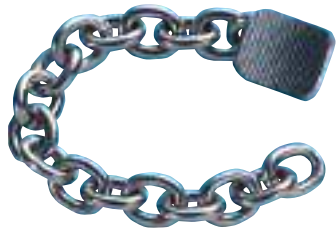

Marca: Forestadent

Descrição: Envase de 10 unidades

Ref. L01810

153,99€

- Todos los componentes del gancho y cadena hechos de la misma serie electroquímica de acero inoxidable, reduciendo así las posibilidades de corrosión.
- No contiene soldadura.
- Alta retención debida a una base chorreada con arena y tratada con láser.



Ganchos de extrusão

Solo por
41,49€



LAZO LINGUAL

Marca: Bestdent

Descrição: 10 uds. Con base redonda.

Ref. L6878

41,49€

Gancho de extrusão



LAZO LINGUAL CEMENTADO DIRECTO

Marca: G&H Orthodontics

Descrição: 10 unidades. Base redonda. Diámetro del lazo .036"

Ref. L8576

50,59€



Ganchos de extrusão

Solo por
28,59€



GANCHOS DE EXTRUSÃO/ LAZO LINGUAL

Marca: Bestdent

Descrição: 10 unidades Para cementar en caso de dientes intruidos.

Ref. L6875

28,59€



Gancho

Solo por
34,65€



GANCHO/PALOMA LINGUAL

Marca: Bestdent

Descrição: 10 unidades

Ref. L8107 Base rectangular

Ref. L8108 Base redonda

34,65€

Gancho de extrusão



LAZOS LINGUAIS

Marca: GC Orthodontics

Descrição: Ganchos verticales para cementar en casos de dientes intruidos etc. Acero Inoxidable. 10 unidad.

Ref. L4136 Cementado directo curvo

Ref. L4137 Cementado directo plano

33,29€



Rampas para mordida

RAMPA PARA MORDIDA

Marca: Proclinc

Descripción: Hecho de un polímero de composite de color del diente la rampa de mordida está diseñada para abrir mordidas profundas con resultados inmediatos a la que vez que protege el esmalte. La rampa de mordida:

- Se adhiere lingualmente a los incisivos superiores y elimina la interferencia oclusal
- Reduce el fracaso en la adhesión de los brackets inferiores
- La base curva optimiza la colocación lingual
- Confortable para el paciente

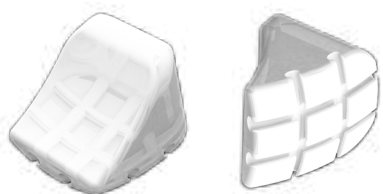

Ref. L8569

47,95€

Envase 10 ud.

BITE-BUMPER: RAMPA PARA LA MORDIDA

Rampas para mordida

Están fabricadas de un polímero de composite y así son más cómodos, estéticos y biocompatibles. Se cementan las rampas "Bite-Bumper" de la misma forma que los brackets metálicos o cerámicos, ya que disponen de una base mecánica. Se quita la guía de colocación fácilmente a mano o con un instrumento de corte después de su cementado.

Estas rampas "Bite-Bumper" funcionan en casos de mordida abierta y mordida profunda al permitir los anteriores moverse progresivamente fuera de la mordida. Eliminan brackets caídos en estas zonas, especialmente valiosos cuando se tratan de brackets cerámicos o autoligados. La exclusiva guía de fijación garantiza la altura correcta en la cara lingual del diente y asegura las dos rampas "Bite-Bumper" estén 100% paralelas.

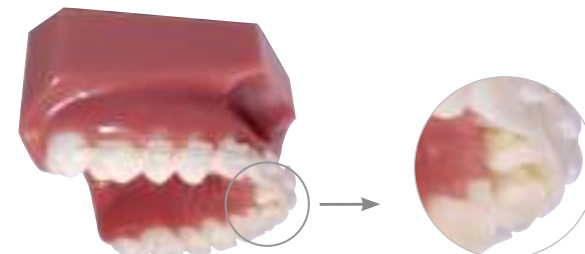
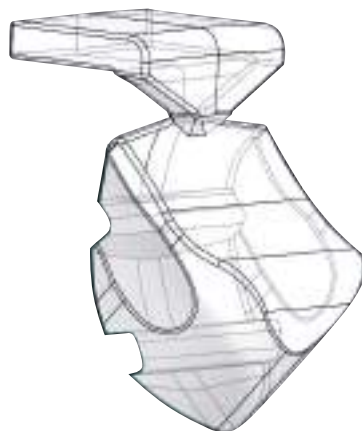

Instrucciones



1. Cemente la rampa "Bite-Bumper" colocando la guía contra el borde incisal.

2. Una vez cementada la rampa se quita la guía.

3. La rampa "Bite-Bumper" ya está preparado para su uso.

Marca: Gestenco

Descripción: Envase de 10 unidades.

Ref. L1037

69,85€

Mini moldes



MOLDE PARA CONTROL DE HÁBITOS

Ref. L0871 Kit de 10 moldes + Mango

98,39€

Mini moldes



MOLDE PARA CORREGIR MORDIDA

Este molde tiene una forma de rampa para ir corrigiendo la mordida progresivamente.

Ref. L0872 3 mm Kit 8 moldes + mango

Ref. L1501 5 mm Kit 8 moldes + mango

98,39€



Control de hábitos

Solo por
45,79€

CONTROL DE HÁBITOS

Marca: Bestdent

Descripción: 10 unidades. Evita agresiones a la lengua.



CON
LOS QUE TÚ
AHORRAS



Ref. 75853

45,79€

Os preços indicados são por unidade de produto com exceção das referências identificadas como kits).

Resortes

RESORTE ENDEREZADOR DE MOLARES



Marca: Forestadent
Descripción: 10 unidades

Ref. L03069 Enderezador para Molares .018"
Ref. L03070 Enderezador para Molares .022" **308,99€**

El Enderezador de Molares utiliza como soporte de la fuerza, el arco vestibular principal, a través de un segmento de acero. La parte activa es otro segmento de Ni-Ti que, al introducirlo en el tubo bucal del molar tumbado, se deforma. La memoria del Ni-Ti producirá un enderezamiento de forma rápida a

través de fuerzas continuas, y con sólo la activación inicial. Para uso en superiores e inferiores. Cada envase contiene:
- Un segmento de alambre de acero inoxidable
- Un segmento de Níquel Titanio
- Un tubo cruzado.

Resortes

ACTIVADOR DE RESORTE-ACTIVA



Marca: SIA
Descripción: ACTIVA permite la reactivación de los resortes abiertos de una forma simple, práctica y muy rápida. Identificada la necesidad de espacio de reactivación de resorte, sólo empuje el resorte a un lado, elija el tamaño de Activa correcto y colóquelo en su sitio. De esta manera el resorte se reactivará y estará listo para crear espacio de nuevo.

Ref. L8804 1 mm.
Ref. L8805** 1,5 mm.
Ref. L8806 2 mm. **69,99€**

Ref. L8807 Kit (10 uds. de cada medida, total 30 uds.) **95,75€**

Ventajas: Cooperación en el deslizamiento: al contrario que otros productos crimpables comunes, Activa no se crimpa en el arco, su uso permite al arco moverse libremente sin evitar el deslizamiento. - Flexibilidad en el uso: elija el nivel de activación entre 3 tamaños disponibles. Activa se adapta a cualquier tamaño de arco y puede usarse en cualquier momento durante el tratamiento. Añadiendo más Activa es posible incrementar progresivamente la activación del resorte durante el tratamiento. - Ahorro de material: no necesita cambiar el resorte. - Reduce el tiempo requerido por paciente: no necesita más procesos de cambio de resorte. Colocación: Paso 1: Coja Activa utilizando cualquier alicate. Con una guía mueva el resorte a uno de los dos lados. Paso 2: Inserte Activa en el arco en la parte libre de resorte y crímpelo ligeramente, luego suelte el resorte.

Corrección mordida

TS2 CORRECTOR DE MORDIDA ABIERTA

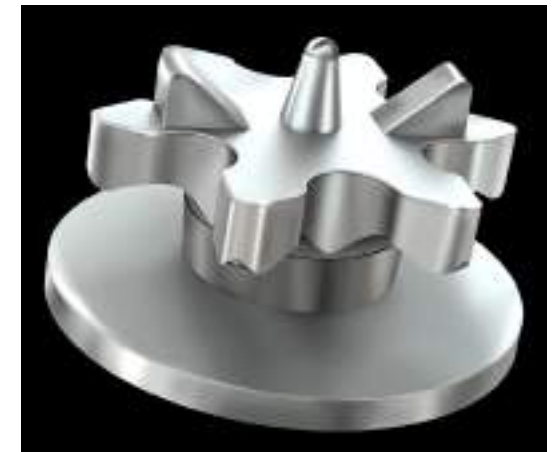

Marca: SIA
Descripción: TS2 es un aparato mejorado para la rápida corrección de mordida abierta. Resuelve la mordida abierta anterior y lateral en menos de 4-6 meses. Se coloca en palatino en un 3-3 superior o inferior lingual 3-3 donde es completamente invisible. La forma de estrella impide el posicionamiento de la lengua anterior; mientras que los cortes inferiores permiten el uso de los elásticos intraorales.

Ref. L8802 12 unidades **69,99€**

Corrección mordida

BT2 CORRECTOR DE SOBREMORDIDA PROFUNDA



Marca: SIA
Descripción: Corrige en 4-6 meses sobremordidas profundas en niños y adultos. BT2 tiene una muesca vertical única para ayudar a su colocación, y facilita el descementado. BT2 permite una libre erupción de molar y premolar sin efectos de intrusión en molar. Se cementa con una base anatómica de malla de 80 hilos en los centrales superiores.

Ref. L8803 10 unidades **78,25€**

Instrumental para medir



REGLA PARA MEDIR SOBREMORDIDA

Marca: Gestenco
Descripción: Regla para sobremordidas esterilizable en autoclave.
Ref. L12346 1 unidad **38,45€**

Tornillos de expansión

TORNILLOS DE EXPANSÃO

Marca: Leone

Descripción: Los tornillos Leone están fabricados en acero inoxidable biomedical; las tolerancias de la rosca del tornillo macho se calculan en centésimos; la rosca está totalmente exenta de asperezas superficiales; el cuerpo del tornillo y las guías están fabricados con tolerancias de $\pm 0,01$ mm., garantizando así la absoluta estabilidad y precisión. Los tornillos de expansión se utilizan siempre como parte activa de Aparelhos removibles: la serie incluye numerosos modelos, en diferentes tamaños, con un potencial de expansión variable y diferentes técnicas, todos ellos con doble guía y una flecha que indica la dirección de apertura. (0,8 mm. x 7 mm.).

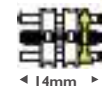

TORNILLO PARA SUPERIORES ESTANDAR

MEDIDAS	EXPANSIÓN	Ref.
A0805-11  9,85mm Alt. 3,5mm ◀ 11mm ▶	0,8 mm 7 mm	L2024
A0805-14  9,85mm Alt. 3,5mm ◀ 14mm ▶	0,8 mm 9 mm	L2025

Precio (Envase de 10 unidades): **29,83€**

TORNILLO UNIVERSAL

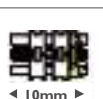
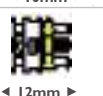
MEDIDAS	EXPANSIÓN	Ref.
A0800-10  6,4mm Alt. 3mm ◀ 10mm ▶	0,7 mm 6 mm	L2026
A0800-12  6,4mm Alt. 3mm ◀ 12mm ▶	0,7 mm 8 mm	L2027

Precio (Envase de 10 unidades): **27,36€**

Instrumental para disyuntores

LLAVE ARTICULADA PARA ACTIVACIÓN ENDORAL



A0558-00



Marca: Leone

Descripción: Envase de 10 unidades. Llave con una rueda para controlar la activación. Angulada para un fácil control y una fácil activación. La zona parcial del alambre en el mango previene que se salga.

Ref. L2032

17,54€

Instrumental para disyuntores

LLAVE ARTICULADA CON CUENTA ACTIVACIONES



Marca: Leone

Descripción: Confección de 10. La expansión ortopédica de los maxilares con déficit transversal es cada vez más una terapia electiva en virtud de la amplia evidencia científica y clínica sobre este tratamiento. La expansión rápida del paladar se basa en un protocolo que, aunque variando según el Autor, necesita de activaciones endorales diarias, que deben ser efectuadas por el paciente o, más comúnmente, por los padres de los pacientes más pequeños. La nueva llave está caracterizada por un "clic" que permite al usuario percibir el cumplimiento de la activación del expansor en la cavidad oral y por un cuenta activaciones, puesto sobre el dorso del mango, que agiliza la anotación de las activaciones efectuadas.

Ref. L8035

18,67€

INSTRUMENTO AUTOBLOQUEANTE PARA MODELAR LOS BRAZOS DE LOS DISYUNTORES

Instrumental para disyuntores

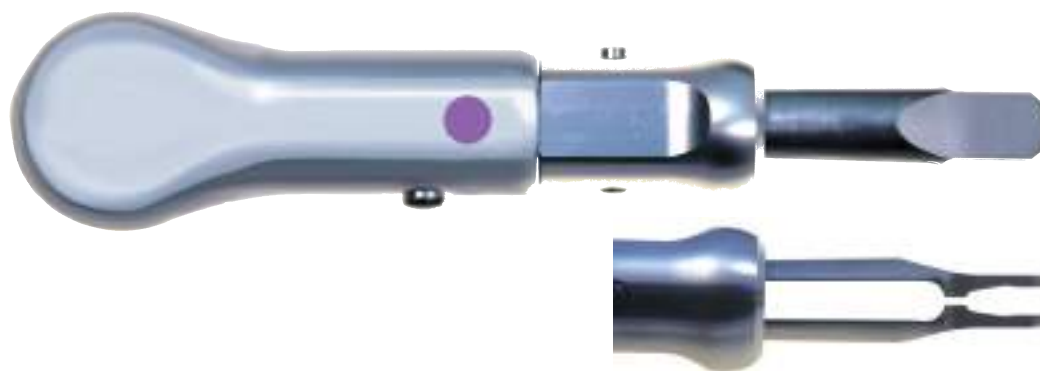

Marca: Leone

Descripción: Práctico instrumento para agarrar firmemente el disyuntor; permite un modelado de los brazos fácil y preciso junto con el dobla brazos. Las extremidades de agarre están conformadas en base al modelo de disyuntor para no dañar los cuerpos y se cierran por un mecanismo de bloqueo deslizable, que se activa y desactiva con el simple movimiento del pulgar.

Ref. H12164 Para disyuntores 8-9-11-13mm

131,00€

El espesor de las extremidades prensiles está estudiado para indicar el espacio mínimo que se debe mantener entre el cuerpo del disyuntor y la bóveda palatina: apoyando el instrumento con el disyuntor sobre el modelo de yeso serán claramente visibles tanto la correcta inclinación,

como la altura a la que doblar los brazos. Útil también para testar la apertura del disyuntor antes de su uso, abriéndolo y volviendo a cerrarlo con la llave recta apropiada.

CORRECTOR DE CLASE II – FORSUS

Marca: 3M Unitek

Kits

Ref. Proclinic	Producto	Precio
L02920	Forsus Ez Kit 5 Pacientes	739,99€
L02921**	Forsus Ez Kit 20 Pacientes	2.657,99€
L02922	Forsus Ez 25mm S (Corto) I Kit	190,99€
L02923	Forsus Ez 29mm M (Mediano) I Kit	190,99€
L02924	Forsus Ez 32mm L (Grande) I Kit	190,99€
L02925	Forsus Ez 35mm XI (Extra Grande) I Kit	190,99€
L02927	Forsus Ez Módulo Izquierda 5uds.	237,99€
L02928	Forsus Ez Módulo Derecha 5uds.	237,99€

Todos los I-Patient Kits incluye: 2 módulos spring, 1 push rod derecha, 1 push rod izquierda y 2 split crimps.

Reposiciones

Ref. Proclinic	Producto	Precio
L02910	Direct Push Rod S (Corto) 25mm Izquierda Pk 5	109,99€
L02911	Direct Push Rod S (Corto) 25mm Derecha Pk 5	109,99€
L02912	Direct Push Rod M (Mediano) 29mm Izquierda Pk 5	109,99€
L02913	Direct Push Rod M (Mediano) 29mm Derecha Pk 5	109,99€
L02914	Direct Push Rod L (Grande) 32mm Izquierda Pk 5	109,99€
L02915	Direct Push Rod L (Grande) 32mm Derecha Pk 5	109,99€
L02916	Direct Push Rod XI (Extra Grande) 35mm Izquierda Pk 5	109,99€
L02917	Direct Push Rod XI (Extra Grande) 35mm Derecha Pk 5	109,99€
L02918	Direct Push Rod (Extra Extra Grande) Sin Tope 38mm Izquierda 5u.	109,99€
L02919	Direct Push Rod (Extra Extra Grande) Sin Tope 38mm Derecha 5u.	109,99€
L02908	Split Crimp Universal 50 Uds. (para reactivar el resorte conforme el tratamiento progresa. Se recomienda usar uno (1,5mm de activación) al push rod, y si otro crimp se necesita, pasar al siguiente tamaño de push rod)	109,99€
L02909	Guía De Medida Forsus 5 Uds.	109,99€

Distalizadores



Forsus Ez



Direct Push Rod



* Estos artículos se servirán bajo pedido y su plazo de entrega será superior al habitual.

Kits Forsus Push Rods:	5 Pacientes Ref. L02920	20 Pacientes Ref. L02921
XS (Extra Corto) 22mm.	1 Izda. y 1 Dcha.	5 Izda. y 5 Dcha.
S (Corto) 25mm.	1 Izda. y 1 Dcha.	5 Izda. y 5 Dcha.
M (Mediano) 29mm.	2 Izda. y 1 Dcha.	5 Izda. y 5 Dcha.
L (Grande) 32mm.	1 Izda. y 1 Dcha.	5 Izda. y 5 Dcha.
Split Crimps	16	50
Medidores	5	20
EZ2 Muelles	5 Izda. y 5 Dcha.	20 Izda. y 20 Dcha.

Introducción

El diseño único telescópico de 3 piezas soluciona directamente el asunto del fracaso por fatiga, incorporando una tecnología innovativa y material comprobado para mantener tensión al mínimo y maximizar la vida del producto. Pruebas en laboratorio han demostrado que los correctores de Clase II Forsus consiguen:

- Fuerza superior
- Menos roturas

- Fuerzas constantes
- Mayor productividad en la clínica.
- Se puede aplicar a cualquier marca de brackets
- No necesita intervención de laboratorio
- Fuerzas consistentes y controlables
- Sistema telescópico permite una mejor apertura mandibular
- Mecanismo de acero inoxidable, cómodo que no irrita la mejilla
- Resorte con menos tensión para una vida de producto más larga y más resistencia a la fatiga,

Forsus, disjuntor

DISYUNTOR RÁPIDO / HYRAX

Marca: Leone

Descripción: Construido enteramente en acero inoxidable biomédica, completamente liso, pulido, sin protuberancias para una higiene segura. Lacapacidad de expansión en milímetros, está marcado con láser sobre el cuerpo de cada unidad. Las flechas indican la dirección de apertura.

	Ø BRAZOS	CUERPO	EXPANSÃO	Agujeros a activar para la máxima expansión consentida		Ref.
A0620-08	1,5 mm	12 mm	8 mm	35	0,8 mm	L2028
A0620-09	1,5 mm	14 mm	9 mm	40	0,8 mm	L2029
A0620-11	1,5 mm	16 mm	11 mm	50	0,8 mm	L2030
A0620-13	1,5 mm	18 mm	13 mm	60	0,8 mm	L2031

Precio (Envase de 1 unidad):

25,23€



Disyuntores



D-BAR APARATO CORRECTOR CLASE II

Marca: SIA

Descripción: Kit. 24 barras (2 de cada tamaño), 24 conectores de molar, 24 reglas y 1 pinzas.

D-bar es un aparato que ofrece una solución eficaz y rápida a las maloclusiones de Clase II, ya sea en pacientes con dentición primaria, mixta o permanente. Preferentemente se debe utilizar al inicio del tratamiento para distalizar molares y premolares. D-bar puede usarse sólo o con otros Aparelhos como alineadores o Aparelhos de ortodoncia fija. D-bar además ayuda en casos de Clase III colocándolo en la arcada inferior.

Ref. L8879

999,99€

Descripción: Envase. 2 barras, 2 conectores de molar y 1 regla.

Ref.

L8880	16
L8881	17
L8882	18
L8883	19
L8884	20
L8885	21
L8886	22
L8887	23
L8888	24
L8889	25
L8890	26
L8891	27

114,99€



CARACTERÍSTICAS

D-bar es universal y consiste en dos componentes, un conector de molar, similar a un botón, y una barra, que son enviados juntos. Es posible reemplazar fácilmente sólo la barra o cambiar el tamaño de la misma durante el tratamiento si se requiere. Esta característica hace al D-bar flexible, reduciendo y simplificando el inventario. D-bar puede integrarse en el proceso digital y colocarse mediante cementado indirecto; de hecho, el uso de dos componentes separados hace posible integrar el aparato en las plantillas. D-bar está fabricado con tecnología MIM en acero inoxidable 17-4; la base retentiva está fabricada con un sistema láser de excelente resistencia al descementado. Se puede utilizar cualquier adhesivo ortodóntico. D-bar está disponible en 12 tamaños con incrementos de 1mm, del 16 al 27. La identificación de las medidas es fácil y rápida, gracias al marcado láser.

VENTAJAS

Control del segmento molar-canino. El sistema de conexión ha sido diseñado con tolerancia ajustada para aumentar la efectividad del tratamiento y minimizar los movimientos indeseados entre arcadas o de caninos. Eficacia. El posicionamiento del gancho en el canino por el lado mesial incrementa la eficacia del aparato incrementando las fuerzas

horizontales en comparación con la extrusión vertical.

Fácil colocación. Las líneas de posicionamiento mesio-distales y ocluso-gingivales facilitan el posicionamiento del conector en el diente.

Reduce el tiempo de tratamiento. El uso del D-bar mejora la relación del molar, lo que acelera el tratamiento.

Confort. Es suave y con un diseño de perfil bajo lo que incrementa el confort del paciente y su implicación durante el tratamiento.

CÓMO UTILIZARLO

Tras seleccionar el tamaño del D-Bar, cimente el conector de molar en el molar superior (o premolar, si se requiere). Inserte la barra en el conector del molar hasta que el extremo redondo desaparezca completamente, después continúe cementando el otro extremo en el canino (o premolar, si se requiere). En el molar o el premolar inferior cimente el aparato auxiliar (tubo o botón lingual) y conéctelo al gancho de la barra con un elástico intraoral. Después de que se haya corregido la Clase II, el D-bar puede retirarse.

Se recomienda consultar las instrucciones de uso.

*Mediante una regla D-bar que viene con el aparato, mida desde el punto medio de la superficie facial del surco bucal del primer molar maxilar (U6) hasta el tercio mesial de la superficie facial del canino maxilar (U3).



Brackets
KIT

proclinic

Brackets
KIT

proclinic

Archwires

Archwires

proclinic
expert

4

Extraoral

Anclajes/tração.....	172
Cascos occipitales	173
Trações de segurança	172
Queixo	174
Arco facial	175
Tubo para arco labial	174
Instrumental para dobrar	175
Máscara facial / Máscara Delaire	176
Máscara ajustável	177
Elásticos extraorais	177

 **proclinic**
EXPERT

ADJUSTABLE
1 unit

Ceramic brackets
SILVER SLOT
5 units

Ceramic brackets
SILVER SLOT
5 units

5 units

● Keramikbrackets. Schlitze aus Silber.
● Bracketts céramiques. Slot de platine.
● Bracketts en céramique. Slot en argent.
● Bracketts ceramici. Slot di argento.
● Bracketts cerâmicos. Slot de prata.

CDB Corporation
3001 Industrial Boulevard NE
Leland, NC 28451 (USA)

CE

EC REP

Adhena Ltd, New College, Platt Close
Warwick CV34 1AF, UK

Full instructions and
more information available at
www.proclinatech.com

2016-08

Anclajes/tração



CASQUETE CERVICAL ACOLCHADO

Marca: Proclinic
 Descripción: Fabricados de algodón duradero y lavable. Diseñado para colocar tracciones de seguridad, cada anclaje requiere 2 tracciones (L8912, L8913 o L8914). Color azul.

Ref. L8911

43,15€

5 unidades

Anclajes cervicales



ANCLAJE / CASQUETE CERVICAL ACOLCHADO

Marca: Smile Dental
 Descripción: Color azul. Bolsa 5 unidades.

Ref. L0480

52,69€

Para utilizar con tracciones de seguridad. Cosido especialmente para evitar que se doble. Tela muy suave y acolchada. Color Azul marino. Cada anclaje necesita 2 tracciones de seguridad (L0481, L0482 ó L0483).

Anclajes cervicales



CASQUETE CERVICAL ACOLCHADO

Marca: Leone
 Descripción: Bolsa 10 unidades.

Ref. L7426

Color azul

Ref. L7431

Color rosa

47,95€

Para tração baja. Idéntico a la tração occipital, tanto en el uso de la tração de seguridad como en las características de los materiales. Disponible en dos colores para la motivación psicológica del paciente. Cada anclaje necesita 2 tracciones de seguridad (L0250).



Tracciones de seguridad



TRACCIONES DE SEGURIDAD

Marca: Proclinic
 Descripción: Fabricados de plástico duradero con resortes de acero inoxidable. Disponible en tres fuerzas: ligera 450gr, media 600 gr y fuerte 750gr.

3 FUERZAS	Ref.
450grs.	L9450
600grs.	L9451
750grs.	L9452

Precio (1 bolsa de 10 unidades): **23,25€**

23,25€

10 unidades

TRACCIONES DE SEGURIDAD

Marca: Smile Dental



Color azul marino

3 FUERZAS	Ref.
450 grs.	L0481
600 grs.	L0482
750 grs.	L0483

Precio (1 bolsa de 10 unidades): **27,89€**

Tracciones de seguridad



L0482 sin estirar



L0482 estirada

El mecanismo de seguridad de cada tração libera el resorte bajo una fuerza de 1,8 kg. Al cortar la tração correctamente (ver página anterior) el mecanismo se suelta si el paciente intenta sacar el arco facial fuera de la boca.

La fuerza dada en cada referencia es la fuerza ejercida cuando la tira está a la mitad de su extensión total. Tiene una extensión máxima de 2,5cm – por lo tanto al extender la tira 1,25cm ejerce la fuerza marcada en el módulo de tração.

Os preços indicados são por unidade de produto com exceção das referências identificadas como kits).



TRACCIONES DE SEGURIDAD

Tracciones de seguridad

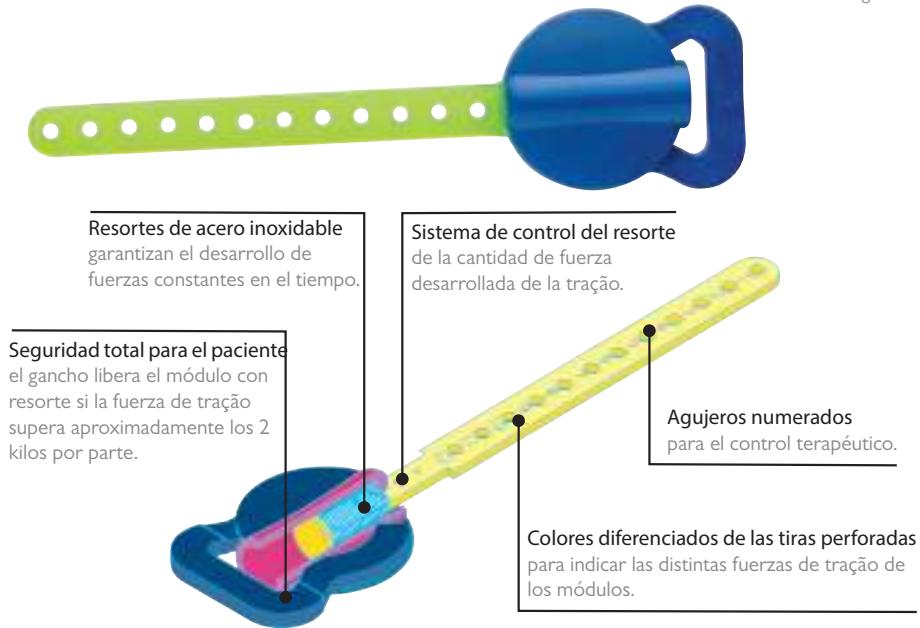

Marca: Leone

Ref. L2050 Mediana amarilla 10 unidades

46,35€

Se utilizan exclusivamente con los cascos occipitales o cervicales adecuados. Seguridad garantizada gracias a que incluye un mecanismo que libera el resorte bajo una fuerza de tração superior a 2 kg por parte. Este sistema elimina el peligro de un violento retorno elástico en boca, en caso de que se produzca el escape del arco extraoral del tubo.

Cascos occipitales



CASCO OCCIPITAL PARA TRACCIONES DE SEGURIDAD

Marca: Leone

Descripción:

Para tração alta. Se usa exclusivamente con la adecuada tração de seguridad. Fabricado en algodón puro hipoalérgico, es lavable y presenta un acolchado que lo convierte en muy comfortable. Cada anclaje necesita 2 tracciones de seguridad (L2050).

Ref. L2041 Mediano azul

Ref. L2042 Mediano rosa

16,95€

ANCLAJE / CASCO OCCIPITAL / TEMPORAL ALCOLCHADO

Marca: Smile Dental

Medidas de los tres tamaños del Casco Occipital

	X	Y	Z
Pequeño	15,5 cm	22,0 cm	22,0 cm
Mediano	15,5 cm	24,5 cm	24,5 cm
Grande	15,5 cm	28,0 cm	28,0 cm

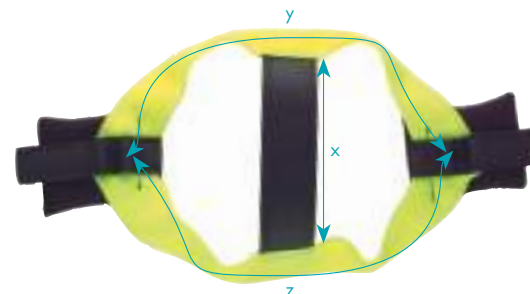

Cascos occipitales

	AZUL MARINO Ref.	ROJO/AZUL Ref.	MORADO/NEGRO Ref.	AMARILLO FLUORESCENTE/NEGRO Ref.
PEQUEÑO	L2242			
MEDIANO	L2243	L2247	L2246	L2245
GRANDE	L2244			

Precio (5 unidad): 99,99€

Todos los anclajes occipitales / temporales vienen con 2 lazos, para poder colocar mejor la tração de seguridad. Además vienen con una almohadilla acolchada en el interior de los laterales.

Cada anclaje necesita 2 tracciones de seguridad (L0481, L0482, L0483).



Cascos occipitales

CASCO OCCIPITAL CON QUEIXO



Marca: Leone

Descripción: Color azul. Para corregir las maloclusiones de Clase III con prognatismo mandibular. Casco y tracciones elásticas regulables y Queixo de piel natural preformada para adaptarse a todas las tipologías faciales.

Ref. L2040

39,35€



QUEIXO DURA FORRADA COLOR PIEL

Marca: Proclínic

Descripción: Queixo de dos ganchos. Recomendada para controlar el prognatismo mandibular y el ángulo goniaco. El interior de la Queixo lleva gomaespuma forrada con ante para que se acople a cualquier forma de mentón sin riesgos de alergia. Color Piel. Los agujeros permiten una buena ventilación evitando problemas causados por el sudor.

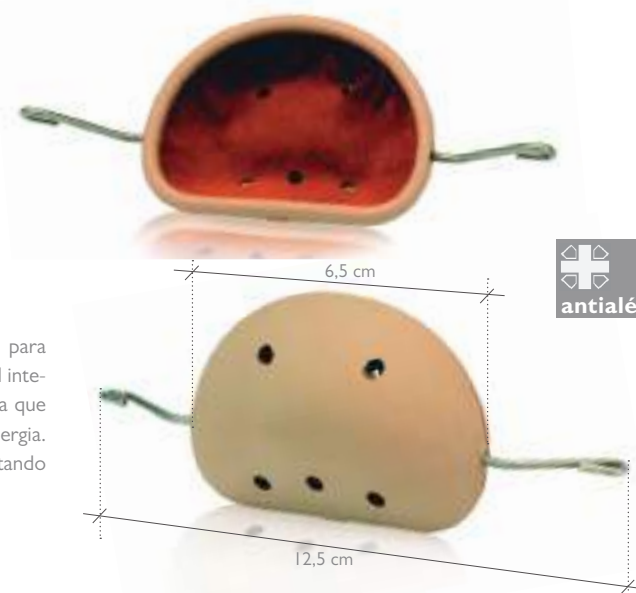

Ref. L0213

22,95€

1 Queixo



Arco labial

LIP BUMPER/ ARCO LABIAL

Marca: Leone

Descripción: Construidos con alambre de acero inoxidable biomedical de .045". Protección labial de tecnopolímero atóxico.

L02745	Con asas	
L02746	Sin asas	
10 unidades		55,79€

		mm
L02747	Con asas y bayoneta de tope	84
L02748	Con asas y bayoneta de tope	88
L02748	Con asas y bayoneta de tope	92
1 unidad		7,59€

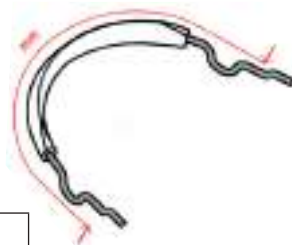

Tubo para arco labial

TUBO TRANSPARENTE PARA LIP BUMPER ARCOS LABIALES

Marca: Proclínic

Descripción: 3,05 m. Se desliza sobre el alambre sin dificultad. Puede usarse con alambre de hasta .046



Ref. L0479

20,25€

1 bobina

ARCO FACIAL ESTÁNDAR CON / SIN ASAS PREFORMADAS

Marca: Leone

Descripción: Construidos en alambre elástico de acero inoxidable biomédico de diámetro 1,80 mm, con arco interno en una única pieza de diámetro 1,14 mm (.045"). La soldadura láser de los dos arcos impide la rotura y evita las alergias causadas por la presencia de dos metales. Electro-abrillantados para la máxima higiene.

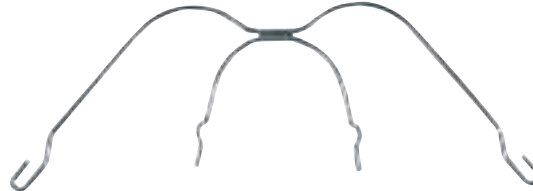

ARCO EXTERNO LARGO

PREFORMADOS	Ø	Medida	interior	Ref.	
	.045"	1	83 mm	L2005	Con Omegas
	.045"	2	90 mm	L2006	Con Omegas
	.045"	3	97 mm	L2007	Con Omegas
	.045"	4	104 mm	L2008	Con Omegas
	.045"	5	111 mm	L2009	Con Omegas

Precio (1 unidad): **11,45€**

.045"	RECTO		L2001	Sin Omegas
-------	--------------	--	-------	------------

Precio (1 unidad): **9,79€**

ARCO EXTRAORAL CORTO

Medida	interior	Ref.	
3	97 mm	L9245	Con Omegas y con bite de acero inox duro

Precio (1 unidad): **25,19€**

ARCO EXTRAORAL CORTO

Medida	interior	Ref.	
2	90 mm	L9209	Con Omegas y arco externo corto
3	97 mm	L9246	Con Omegas y arco externo corto
4	104 mm	L9247	Con Omegas y arco externo corto

Precio (1 unidad): **12,09€**

-2%
pedidos superiores a 300€*

-3%
pedidos superiores a 500€*

-5%
pedidos superiores a 1.000€*

EXCLUSIVO LOJA ONLINE

*Descontos acumuláveis às ofertas mensais sobre o PVP.

Arco facial



Instrumental para doblar

ALICATE TRES PUNTAS PARA ARCOS FACIALES

Marca: Proclinic

Descripción: Alicata especial para hacer omegas en arcos faciales no preformados. Permite ajustar cada arco a la necesidad de cada paciente.



Ref. 59870

49,09€

1 alicate



Instrumental para doblar

Solo por 38,55€



CON LOS QUETÚ AHORRAS

ALICATE 3 PUNTAS/ARCOS FACIALES

Marca: Bestdent

Descripción: Alicata especial para hacer omegas en arcos faciales no preformados. Permite ajustar cada arco a la necesidad de cada paciente.

Ref. 80321

38,55€

Máscaras faciales

Solo por **41,85€**

NOVEDAD

CON LOS QUE TÚ AHORRAS



MÁSCARA FACIAL UNIVERSAL
 Marca: Bestdent
 Descripción: 1 unidad
Ref. L00074 **41,85€**

Máscara facial universal ajustável en horizontal y vertical.



MÁSCARA FACIAL DELAIRE

Descripción:

CORTA: Anchura máxima 12,5 cm , Altura máxima 17,5 cm.

LARGA: Anchura máxima 12,5 cm , Altura máxima 20,5 cm.

Cada máscara incluye una llave Allen.

	CORTA	LARGA
Blanca	L0200	L0205
Roja	L0201	L0206
Verde	L0202	L0207
Azul	L0203	L0208
Amarilla	L0204	L0209

Precio (1 unidad): **50,89€**





MÁSCARA FACIAL DELAIRE

Marca: Leone

Descripción: Indicada para el tratamiento de las retrusiones maxilares, los prognatismos mandibulares y de las palatosquisis. La modificación de las relaciones entre el maxilar y la mandíbula facilita el sucesivo tratamiento ortodóntico. Enteramente construida en acero inoxidable y resina atóxica, puede ser ajustada dimensionalmente para adaptarla a cualquier necesidad, con regulación horizontal. Todos los topes están realizados con tornillos "Allen". La máscara con apoyos cigomáticos tiene la tira azul regulable gracias a las aplicaciones de velcro. Confecciones de 1 pieza: 1 máscara, 1 llave Allen y modo de empleo en funda blanca para entregar al paciente. Medidas del Tamaño Pequeño con Regulación Horizontal: Máximo ancho 13,5 cm., altura (centro frente-centro mentón) 13,5 cm. Medidas del Tamaño Grande con Regulación Vertical: Máximo ancho 12,5cm, altura (centro frente-centro mentón) 15,5 cm. Medidas del Tamaño Grande con Regulación Horizontal: Máximo ancho 13,5cm, altura (centro frente-centro mentón) 15,5 cm.



Máscaras faciales

	Beige	Roja	Amarilla	Verde	Tamaño	€
	-	99956	99955	99957	PEQUEÑA	47,45€
CON REGULACIÓN HORIZONTAL	L2020	L2021	L2022	L2023	GRANDE	47,45€
	35651	-	-	-	GRANDE	47,45€
CON REGULACIÓN VERTICAL	96969**	-	-	-	-	44,55€
CON APOYOS CIGOMÁTICOS						



MÁSCARA AJUSTÁVEL

Marca: Proclinic
 Características: Máscara ajustável em varias direcciones para garantir a melhor tração possível. 1 máscara, 1 llave Allen para cambiar la altura de los elementos de la máscara, repuesto de almohadilla del mentón, repuestos de almohadilla de la frente.

- | | | |
|--------------------|-----------------------------------------------|---------------|
| Ref. L0210 | Máscara color azul | 52,65€ |
| Ref. L0211 | Máscara color rojo | 52,65€ |
| Ref. L8100 | Máscara estampada araña | 53,15€ |
| Ref. L8101 | Máscara estampada flores | 53,15€ |
| Ref. L8102 | Máscara estampada graffitti | 53,15€ |
| Ref. L0229 | Máscara color azul pequeña (21,5 x 8,5 x 6,5) | 52,65€ |
| Ref. L02105 | Repuesto de almohadilla 2 uds. | 6,85€ |

Desde
52,65€

1 máscara +
 1 llave allen

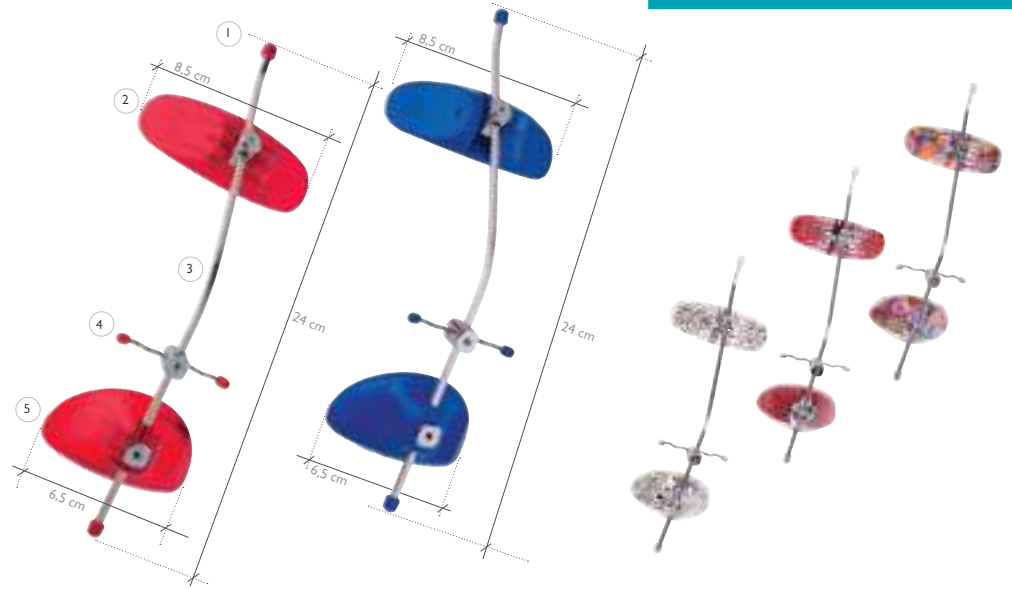

1 Topes de Plástico

Topes pequeños, ligeros con un aspecto suave y estético.

2 Placa de Apoyo para la Frente

Ergonómica, fabricada de plástico fuerte con un aspecto suave. Totalmente ajustável con llave allen (incluido). Articulada para ser compatible con cualquier frente. Almohadilla de goma espuma grado médico para mejor

comodidad y limpieza.

3 Barra Vertical

Acero inoxidable de alta calidad, resistente a la corrosión. Forma ergonómica.

4 Barra Horizontal

Acero inoxidable fuerte con dobleces para elásticos que elimina su deslizamiento. Totalmente ajustável con llave Allen (incluido).

5 Queixo

Ergonómica, fabricada de plástico fuerte con un aspecto suave. Totalmente ajustável con llave Allen (incluido). Articulada para ser compatible con cualquier mentón. Almohadilla de goma espuma grado médico para mejor comodidad y limpieza.

Máscaras faciales

Máscaras ajustables



Bolsas para máscaras

Solo por
47,25€

CON
 LOS QUETÚ
 AHORRAS



BOLSA PARA MÁSCARAS EXTRAORAIS

Marca: Bestdent

Descripción: Bolsas para máscaras faciales, arcos extraoral, etc. Cierre de velcro. Surtido en 3 colores rojo, verde y azul. Medidas: Alto 25,4; Ancho 7,6; Largo 10,2 cm.

Ref. L923

47,25€



Elásticos extraorais

ELÁSTICOS EXTRAORAIS

Marca: Proclinic

Descripción: Para su uso con máscaras faciales y otros Aparelhos extraorais.

Fuerza Fuerte
 8 oz - 225 gr.

Extrafuertes
 16 oz - 454 gr.

	Ref.	Ref.
1/4" 6 mm.	L8915	L8919
5/16" 8 mm.	L8916	L8920
3/8" 10 mm.	L8917	L8921
1/2" 13 mm.	L8918	L8922
	2,15€	2,39€

Desde
2,15€

Bolsa 50 uds.



Brackets
KIT

proclinic

Brackets
KIT

proclinic

Archwires

Archwires

proclinic
expert

5

Aparelhos funcionais

Myofunctional Research Company - Myobrace	180
Aparelhos Ortho Plus	190
Gama LM	195
Oniris Pro	198
Pantallas orales Dr. Hinz	199
Protectores deporte	201

 **proclinic**
EXPERT

APARELHOS FUNCIONAIS

CONVERSIÓN DE TALLAS DEL MYOBRACE®

Myobrace® Talla	2-2 Superior (mm)	2-2 Inferior (mm)	Anchura del Canino Superior (mm)	Anchura del Canino Inferior (mm)	Anchura de la arcada (línea recta 6-6) (mm)	Profundidad de la Arcada (línea recta anterior-posterior) (mm)	Talla Ocluso-Guide	Talla Multi-P
1	30.0	22.0	7.0	6.5	55.0	42.0	2-1/2-3	30
2	31.5	23.0	7.3	6.8	55.0	42.0	3-3/2	35
3	32.5	23.8	7.5	7.0	60.0	48.0	4-4/2	40
4	33.5	24.5	7.7	7.2	60.0	48.0	4-1/2-5	45
5	35.0	25.5	8.0	7.5	60.0	48.0	5-5/2	50
6	36.5	26.7	8.5	8.0	60.0	48.0	6-6/2	55
7	38.0	28.0	9.2	9.0	66.0	52.0	7-7/2	60

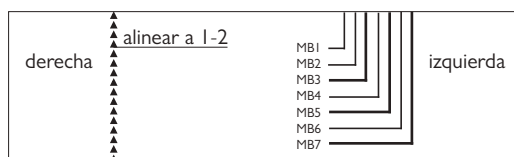
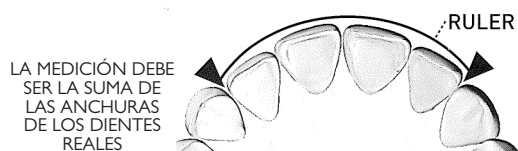

MYOBRACE TALLA	APARATO	MYOBRACE TALLA	APARATO
1	Infant Trainer K1, K2 Pequeño i-3, i-3N Pequeño T1, T3 Talla 1	4	T2 T1, T3 Talla 4
		5	T4 Regular T1, T3 Talla 5
2	J1, J2 Y J3 T1, T3 Talla 2	6	A1, A2, A3 Regular T4A T4B T4B2 T1, T3 Talla 6
3	T4K K1, K2 Mediano K3 i-3, i-3N Mediano i-3H T1, T3 Talla 3	7	A1, A2, A3 Grande K1, K2 Grande i-3, i-3N Grande T4 Grande T1, T3 Talla 7

*El resto de Aparelhos tienen un tamaño medio comprendido entre MB4/MB5

Consulta el vídeo explicativo en la web de Proclinic

Myobrace

B3 PARA ALINEADORES TRANSPARENTES

Myobrace



Marca: Myofunctional Research
Características: 1 unidad

Ofrece corrección de hábitos en combinación con alineadores invisibles. Cuenta con canales para los Aparelhos fijos, una lengüeta, un escudo lingual, elevadores linguales, bumper labial extendido y laterales elevados para corregir la posición de la lengua, que frenan la hiperactividad de los labios y promueven la respiración nasal en conjunto con alineadores invisibles.

Ref. L9313

69,99€

MYOBRACE PARA BRACKETS

Myobrace



Descripción: Myobrace para brackets está diseñado para ser compatibles y mejorar la eficacia de los Aparelhos fijos. Está disponible en 3 versiones:

- B1 para usarse con Aparelhos fijos.
- B1 ling para usarse con brackets linguales.

Ambos Aparelhos tratan hábitos orales pobres, como el empuje de la lengua, la respiración por la boca y tragar incorrectamente durante el tratamiento. Si estos hábitos no son corregidos, pueden causar problemas que prolonguen el tratamiento. Mientras que ambos Aparelhos mejoran la eficacia de los Aparelhos ortodónticos con brackets, el B1 Ling también previene de la irritación de la lengua causada por los brackets linguales.

Ref. L9306 B1 Myobrace para hábitos.

Ref. L9307 B1 Ling Myobrace para brackets linguales.

69,99€

B2 PARA BRACKETS

Myobrace



Descripción: Envase 1 unidad.

El B2 provee expansión de la arcada. Tiene un canal para los brackets, Dynamicore, lengüeta, elevadores, lip bumpers extendidos y fuertes lados para ayudar con el desarrollo de la arcada, corrige la posición de la lengua, evita la sobre activa función del labio y promueve la respiración nasal junto con un tratamiento de brackets fijo. Se debe utilizar después del B1 para brackets.

Ref. L31830 Regular transparente

Ref. L31831 Regular naranja

Ref. L31832 Grande transparente

69,99€

Os preços indicados são por unidade de produto com exceção das referências identificadas como kits).



TRAINER LABIAL

Trainers

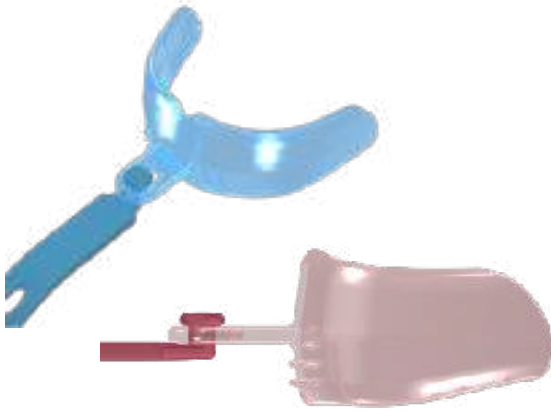

Marca: Myofunctional Research
Características: 1 unidade

Ref. L9308 Trainer labial azul
Ref. L9309 Trainer labial rosa
Ref. L9310 Trainer labial transparente

58,35€

Diseñado para ser usado junto con otros Aparelhos de los sistemas Trainer y Myobrace para mejorar el sellado labial, fortalecer y estirar los músculos de los labios y reducir su hiperactividad al deglutir. Forma parte del tratamiento activo y se recomienda usar diariamente durante 5 minutos dos veces al día.

INFANT TRAINER™

Trainers

Cuando está en su lugar, el **Escudo Lingual** evita que se succione el dedo y también que empuje la lengua hacia delante. Esto corrige un hábito muy serio que causa muchos problemas dentales y en las articulaciones temporomandibulares (ATM).

La Lengüeta
activamente entrena al niño a colocar su lengua correctamente y deglutir bien.



Los Cojines de Aire
permiten un estímulo activo y suave para el crecimiento facial y de los maxilares.

Banda de seguridad.
para evitar que el niño pierda o escupa el aparato.

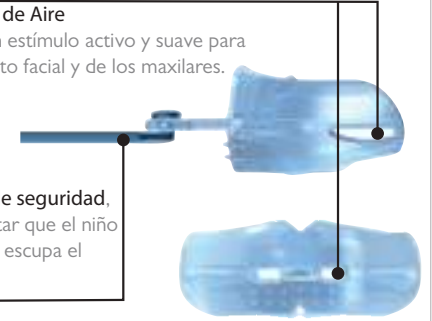

Marca: Myofunctional Research

Características: Cojinetes de Aire: permite una estimulación gentil activa para el crecimiento de la cara. La lengüeta: Activamente entrena la lengua del niño a una posición correcta durante la deglución. Escudo Lingual: Activamente entrena al niño a colocar correctamente la lengua y a deglutir bien. Banda de Seguridad: Asegura que el Trainer Infantil™ no se pierda cuando el niño lo escupa. Diseñados para:

- Ejercitar los músculos masticatorios
- Fomentar la masticación correcta
- Entrenar al paciente a respirar por la nariz
- Corregir la posición de la lengua
- Es un buen sustituto del chupete / chupón

Ref. L3150 Infant Trainer silicona azul
Ref. L3151 Infant Trainer silicona rosa

68,29€

El Infant Trainer es un aparato de tamaño único que motiva a los pacientes en dentición primaria a masticar correctamente y ejercitar sus músculos masticatorios. Pero lo más importante, el Infant Trainer favorece la respiración y la correcta posición de la lengua. Las investigaciones claramente ilustran que el crecimiento facial, maxilar y dental correcto depende mucho de estos factores. (Dentición primaria 2 a 5 años).

Trainers

EL TRAINER™ PREORTODONCIA (EDAD 6-8 AÑOS)

Trainers

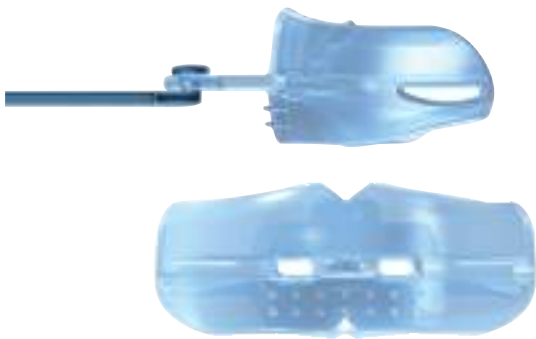

INFANT TRAINER SIL. DURO

Marca: Myofunctional Research

Ref. L3148 Silicona azul duro
Ref. L3149 Silicona rosa duro

68,29€

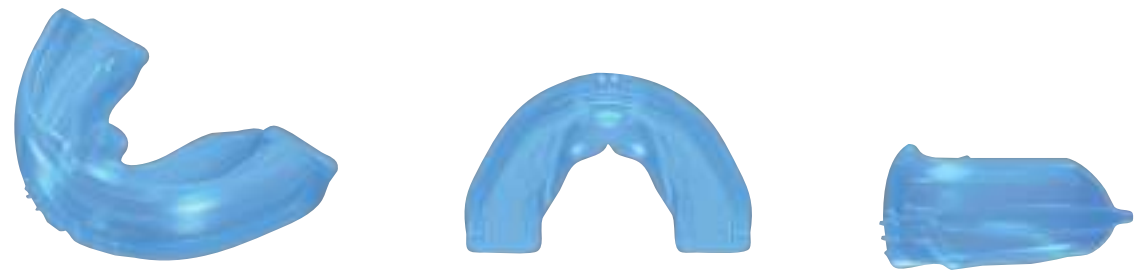

Marca: Myofunctional Research

Ref. L3152 Trainer For Kids (T4k) blando silicona azul
Ref. L3153 Trainer For Kids (T4k) duro Rojo

66,19€

Características del T4K™ 2007:

- 1: El T4K™ 2007 es más grueso en general para mejor desarrollo del arco dental y durabilidad.
- 2: Cambiando la relación anteroposterior del arco superior con el inferior evita que se rompa los extremos distales.
- 3: La lengüeta ha sido modificada para mejorar la colocación de la lengua.
- 4: Mejora la relación anteroposterior de los arcos dentales, llevándolos automáticamente a clase I.

Guía para los dientes, efecto miofuncional, 2 fases: suave y rígido, tamaño único/universal.

Factor clave: Arcos labiales (labial bows) para posicionamiento dental dentición mixta.

T4K™ - El TRAINER para Kids (niños)

El T4K (Pre-orthodontic Trainer for Kids) es más efectivo durante el período de dentición mixta temprana mientras los dientes permanentes están erupcionando. Las características del diseño miofuncional tratan las causas que originan la maloclusión. La guía de los dientes y de los maxilares mejora el alineamiento dental y maxilar. El desarrollo de la arcada es también consecuencia de la correcta posición de la lengua dentro del maxilar. (Dentición mixta temprana: 5 a 8 años).

APARELHOS FUNCIONAIS

EL TRAINER™ PARA BRACKETS (EDAD 12-15 AÑOS)

Trainers



Marca: Myofunctional Research
Ref. L3170 Trainer para brackets (T4b) Transparente

66,19€

Características:

Protege los tejidos blandos de los brackets. El T4B™ protege la mucosa oral de los brackets y trata simultáneamente hábitos miofuncionales y DTM durante la ortodoncia - no es abultado, es fácil usar, acelera el tratamiento y mejora la estabilidad. Tiene canales superiores e inferiores para brackets. Uso constante con Aparelhos fijos. La base cubre los segundos molares. Protección del tejido blando, tratamiento de las ATMs, efecto de doble mouthguard, posicionamiento mandibular en clase I, efecto miofuncional. Factor clave: Soporte para las aplicaciones fijas y protección del tejido blando durante la ortodoncia.

El T4B™ permite tratar simultáneamente las fases fijas y funcionais lo que acelera el tiempo del tratamiento al reducir la influencia de malos hábitos miofuncionales. Mejora la estabilidad reeducando la musculatura oral y además, ciertas características específicas de su diseño tratan y evitan problemas de las ATMs. Al actuar como protector bucal doble también limita el bruxismo.

Los Aparelhos modernos de ortodoncia mueven muy eficientemente los dientes, pero a menudo los hábitos miofuncionales no son tratados, el tratamiento es lento y la estabilidad es comprometida. Ahora es posible tratar los aspectos miofuncionales de las maloclusiones así como las estructuras dentales y esqueléticas con el T4B™.

Combina las fases fijas y funcionais.

Los Aparelhos funcionais se necesitan a menudo como parte de la terapia de ortodoncia (Fase I), particularmente para la corrección clase II. Sin embargo, ellos extienden el tiempo del tratamiento y si el paciente está listo para la terapia de Aparelhos fijos a menudo la terapia funcional (Fase I) es omitida.

Acaba con los malos hábitos miofuncionales

Los hábitos miofuncionales tales como el empuje lingual, deglución atípica y respiración bucal contribuyen a muchas maloclusiones. Estas aberrantes fuerzas oro-musculares, mantienen posiciones dentales erróneas y pueden entorpecer el tratamiento de ortodoncia. Frecuentemente las recidivas resultan cuando los Retentores se quitan. El T4B™ está diseñado para disminuir estas fuerzas con un reentrenamiento miofuncional durante el tratamiento con Aparelhos fijos. Esto se logra por las características del efecto miofuncional (el diseño en el dispositivo para la lengua, el bumper labial y el parabolios). El T4B™ "entrena" también una relación Clase I en la misma manera como Aparelhos funcionais o de "jumper".

Trainers



EL TRAINER™ PARA CORRECCIÓN DE CLASE II (EDAD 12-15 AÑOS)

Marca: Myofunctional Research
Ref. L3171 Trainer P/ Clase II Correcc T4b2 Transparente

66,19€

Características:

Corrección de la clase II, máxima retención al arco superior, clase I en posición mandibular, splint aerodinámico, efecto miofuncional.

Factor clave: Canales dentales más robusto, más alto y más denso para casos severos.

Antes y durante de la ortodoncia superior fija.

El T4B2 (Trainer for Braces Class II) es más grueso y robusto que el T4B y corrige las maloclusiones más severas (Clase II) y los hábitos de la protusión lingual. Los lados más altos mejoran en gran manera la retención y corrigen la respiración bucal. (Dentición permanente con brackets: 8 a 12 años)

Trainers

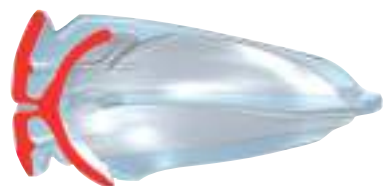

EL TRAINER™ PARA ALINEAMIENTO

Marca: Myofunctional Research
 Características: Alineación y retención de los dientes anteriores, posicionamiento mandibular, efecto miofuncional, 2 fases.
 Factor clave: Arcos labiales y posicionamiento dental. En la dentición permanente.

Ref. L3168 Para fase de alineamiento 1 T4a Blando azul. Regular.

Ref. L3169 Para fase de alineamiento 2 (T4a) Duro rojo. Regular.

Ref. L31682 Para fase de alineamiento 2 T4a Duro transparente. Grande.

66,19€

Alinea dientes en la dentición permanente

El T4A™ es como el T4K™ para la dentición permanente. Los laterales son más altos en la región canina para alineamiento mientras la erupción de los colmillos. El extremo distal es más largo para acomodar los segundos molares. La combinación de los arcos labiales (lip bumper) los canales dentales y el material de doble fase, alinea los dientes anteriores. El efecto miofuncional también reentrena la musculatura oral, ideal en retención y casos menores de recidiva. Fase 1 (semirigido), Fase 2 (poliuretano).

TI BWS TRAINER TEENS

Trainers



Marca: Myofunctional Research
 Características: 1 unidad

Aparato especialmente diseñado para ser usado mientras también se usa el sistema de expansión Bent Wire. Aunque el BWS es compatible con todos los Aparelhos de MRC, está diseñado para permitir una mayor retención y comodidad, en los momentos en el que se necesite un soporte extra en la expansión.

Ref. L9312 TI BWS Trainer teens

69,99€

Os preços indicados são por unidade de produto com exceção das referências identificadas como kits).



Trainers

LIP SEAL

Marca: Myofunctional Research

Características: El Lip Seal Trainer ayuda a entrenar los labios para que permanezcan juntos y mejora la fuerza de los labios. Es esencial para corregir la respiración bucal crónica. Para niños con sellado de labios pobre y postura de boca abierta, el aparato incluye características que permiten la progresión de la competencia de los labios. Se recomienda usarlo en combinación con otros Aparatos de Myobrace.

Primero coloque el Lip Seal entre los labios con el final tocando el aparato Myobrace y luego cierre los labios suavemente lo suficiente para agarrarlo. Continúe llevándolo 10 minutos mientras lleva el aparato Myobrace. Después quite el aparato Myobrace y use el Lip Seal solo durante otros 2 minutos. Combine con 5 minutos de uso de Lip Trainer (Trainer Labial) 2 veces al día o siguiendo las pautas que considere el doctor.

Ref. L12365 | unidad

38,89€

MYOBRACE FOR JUNIORS (3-5 AÑOS)

Marca: Myofunctional Research

	Mediano		Grande	
	Azul	Rosa	Azul	Rosa
J1	L9325	L9326	L9250	L9251
J2	L9327	L9328	L9252	L9253
J3	L9329	L9330	L9254	L9255

69,99€



Ref. L9250



Ref. L9252



Ref. L9254

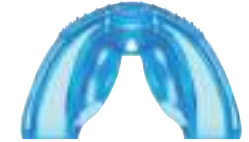

El J1 ofrece la corrección de hábitos. El J1 está hecho de silicona flexible para que se adapte fácilmente a cualquier forma de arco y maloclusión. Cuenta con amortiguación de aire para mejorar la función muscular de los niños en su dentición primaria. El J1 es un aparato de un solo tamaño disponible en rosado y azul.

El J2 brinda el desarrollo del arco así como la corrección de hábitos. El J2 está hecho de un material de mediana dureza que ayuda a ensanchar y desarrollar las mandíbulas. El J2 es un aparato de un solo tamaño disponible en rosado y azul.

El J3 brinda un desarrollo continuo de la mandíbula y corrección oclusal. La construcción firme de poliuretano del J3 brinda una excelente alineación de los dientes y la ancha lengüeta finaliza la posición de la lengua. El J3 es un aparato de un solo tamaño disponible en rosado y azul.

MYOBRACE FOR JUNIORS

Común J1, J2 y J3 "Myobrace for Juniors: Dentición primaria: Es un sistema de Aparatos en tres etapas diseñado específicamente para corregir los malos hábitos orales durante el desarrollo de la mandíbula superior e inferior. Es más eficaz en la dentición primaria tan pronto como tres años de edad. Diseñado para: - Ejercitar los músculos maxilares. - Estimular la correcta masticación. - Entrenar la correcta respiración nasal. - Corregir la posición lingual.- Reemplazar el chupete.- Mejorar el desarrollo del arco. Características: - Material flexible-Cojines de aire-Lengüeta, escudo lingual y elevadores - Bumper Labial"

MYOBRACE K-ZERO

Marca: Myofunctional Research

Características: Esta referencia se servirá bajo pedido, su plazo de entrega puede ser superior al habitual.

El Myobrace® K0 es un nuevo aparato especialmente diseñado para el niño que respira por la boca y que muestra signos y síntomas de sueño con trastornos respiratorios (BDS).

El K0 tiene características de diseño específicas para:

- Abre la vía aérea para facilitar una mejor respiración día y noche
- Transición de respiración bucal a nariz para permitir el tratamiento continuo de Myobrace®
- Corrige la posición de descanso de la lengua y mejore la fuerza de la lengua
- Bien tolerado por pacientes que respiran por la boca de forma crónica.

Indicaciones para uso de K0 antes del tratamiento Myobrace con K1 o T1:

- Niños que tienen signos positivos de posibles trastornos del sueño de una Evaluación de Ortodoncia Miofuncional (MOE)
- Obstrucción de la vía aérea según evaluación o CBCT o evaluación ENT
- Paces and Nasal Breathing Test/Prueba de Pasos y Respiración Nasal (NBTen) de 20 o menos
- Grado 2-3 Amígdalas
- Los padres prefieren no tener una referencia al ENT
- Niños que no pueden mantener el K1 en su lugar mientras duermen por la noche

Ref. L6547** | unidad

69,99€



Trainers

Myobrace

APARELHOS FUNCIONAIS

MYOBRACE FOR KIDS (5-10 AÑOS)

Marca: Myofunctional Research

	Pequeño		Mediano		Grande	
	Azul	Rosa	Azul	Rosa	Azul	Rosa
K1	L9256	L9257	L9258	L9259	L9260	L9261
K2	L9262	L9263	L9264	L9265	L9266	L9267
K3	L10215	-	L9268	L9269	L4585	-

69,99€

El K1 brinda la corrección de hábitos. El K1 está hecho de silicona flexible para que se adapte fácilmente a cualquier forma de arco y a los dientes mal alineados. Su naturaleza flexible también significa que ofrece una retención mejorada para el uso nocturno. El K1 está disponible en tres tamaños y viene en rosa y azul.

El K2 ofrece el desarrollo del arco además de la corrección de hábitos. El K2 viene con Dynamicore con un Frankel Cage que ayuda al desarrollo de la forma del arco y mejora la alineación dental. El K2 está disponible en tres tamaños y viene en rosa y azul.

El K3 ofrece la alineación final y la retención. La construcción firme de poliuretano del K3 brinda una excelente alineación de los dientes y retención. La lengüeta hueca finaliza la posición de la lengua. El K3 está disponible solamente en tamaño mediano y en rosa y azul.

MYOBRACE FOR JUNIORS

Común Myobrace for Kids: Dentición mezclada: Es un sistema de Aparelhos de tres etapas diseñado específicamente para corregir los malos hábitos orales durante el tratamiento de desarrollo de la mandíbula superior e inferior. Es más efectivo después que los dientes frontales permanentes del niño han llegado a través y antes de que todos los dientes permanentes han hecho erupción. Diseñado para: - Clase II División 1 + 2 maloclusión - Apiñamiento anterior (superior + inferior) - Mordida profunda - Mordida abierta. Características: Dynamicore con Frankel Cage - Lengüeta, escudo lingual y elevadores - Bumper Labial"



Myobrace

T1 MYOBRACE FOR TEENS (10-15 AÑOS)

Marca: Myofunctional Research

Características: 1 Unidad



Ref. L9311 Transparente mediano

Ref. L9314 Azul mediano

Ref. L31828 Transparente grande

Ref. L31829 Azul grande

69,99€

Primera fase del sistema de Aparelhos Myobrace para Teens (adolescentes) dentro de un sistema de cuatro Aparelhos especialmente diseñados para corregir los malos hábitos orales, los problemas de desarrollo mandibular a la vez que lineal los dientes. La nueva versión del aparato esta vez sin agujeros para los dientes, proporciona más comodidad en el uso y mejor cooperación de los pacientes que se adaptan mejor al aparato, ya que también está fabricado en un material más blando.

T2 MYOBRACE FOR TEENS

Marca: Myofunctional Research

Características: 1 Unidad

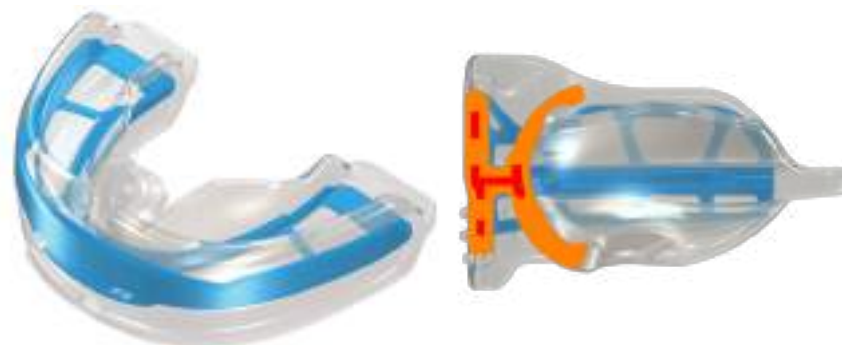

Ref. L9277 Transparente mediano

Ref. L31827 Transparente grande

69,99€

El T2 ofrece el desarrollo del arco y la corrección continuada de hábitos. El T2 cuenta con Dynamicore para ayudar en el desarrollo de la forma del arco que brinda más espacio para la dentición permanente. El T2 es un aparato de un solo tamaño.

MYOBRACE FOR TEENS

Común T1, T2, T3 y T4 "Myobrace for teens: Desarrollo de la dentición permanente: Es un sistema de cuatro etapas de Aparelhos diseñados específicamente para corregir los malos hábitos orales durante el tratamiento del desarrollo de la mandíbula superior e inferior. Es más eficaz cuando los dientes permanentes han llegado a través y está diseñado para guiar a los dientes en erupción en su posición natural. Características: -Dynamicore - Lengüeta, escudo lingual y elevadores - Orificios dentales - Bumper labial"

Myobrace

Os preços indicados são por unidade de produto com exceção das referências identificadas como kits).

T3 MYOBRACE FOR TEENS

Myobrace

Marca: Myofunctional Research
Características: 1 Unidad



- Ref. L9278 Talla 1
- Ref. L9279 Talla 2
- Ref. L9280 Talla 3
- Ref. L9281 Talla 4
- Ref. L9282 Talla 5
- Ref. L9283 Talla 6
- Ref. L9284 Talla 7

69,99€

El T3 ofrece una alineación individual de los dientes. El T3 cuenta con Dynamicore para ayudar en el desarrollo de la forma del arco, que brinda más espacio para la dentición emergente. Las ranuras para dientes separan y alinean los dientes anteriores.

MYOBRACE FOR TEENS

Común T1, T2, T3 y T4 "Myobrace for teens: Desarrollo de la dentición permanente: Es un sistema de cuatro etapas de Aparelhos diseñados específicamente para corregir los malos hábitos orales durante el tratamiento del desarrollo de la mandíbula superior e inferior. Es más eficaz cuando los dientes permanentes han llegado a través y está diseñado para guiar a los dientes en erupción en su posición natural. Características: -Dynamicore – Lengüeta, escudo lingual y elevadores – Orificios dentales – Bumper labial"

T4 MYOBRACE FOR TEENS

Myobrace

MMarca: Myofunctional Research
Características: 1 Unidad



- Ref. L9285 Azul mediano
- Ref. L9286 Azul grande

69,99€

El T4 ofrece la alineación final de los dientes y las mandíbulas. La construcción firme de poliuretano del T4 también brinda una excelente retención. La lengüeta hueca estimula la posición lingual final. El T4 está disponible en tamaños regular y grande.

MYOBRACE FOR TEENS

Común T1, T2, T3 y T4 "Myobrace for teens: Desarrollo de la dentición permanente: Es un sistema de cuatro etapas de Aparelhos diseñados específicamente para corregir los malos hábitos orales durante el tratamiento del desarrollo de la mandíbula superior e inferior. Es más eficaz cuando los dientes permanentes han llegado a través y está diseñado para guiar a los dientes en erupción en su posición natural. Características: -Dynamicore – Lengüeta, escudo lingual y elevadores – Orificios dentales – Bumper labial"

A1 MYOBRACE FOR ADULTS (A PARTIR DE 15 AÑOS)

Marca: Myofunctional Research

	Mediano morado	Grande morado
A1	L9287	L9288
A2	L9289	L9290
A3	L9291	L9292

69,99€

El A1 ofrece la corrección de hábitos y la alineación dental inicial. El A1 está hecho de un material blando y flexible para que se adapta a una amplia variedad de formatos de arco y dientes mal alineados. El material blando permite una mejor retención y comodidad en las etapas iniciales del tratamiento.

El A2 ofrece el desarrollo del arco así como la corrección de hábitos y la alineación dental. El A2 está hecho de poliuretano de mediana dureza y ofrece el desarrollo del arco y ejerce un poco de fuerza en los dientes para una mejor alineación dental.

El A3 ofrece la retención y alineación final. La construcción firme de poliuretano del A3 brinda una excelente retención y alineación dental. La lengüeta hueca finaliza la posición de la lengua y mejora la corrección de hábitos.

MYOBRACE FOR ADULTS

Común Myobrace for adults: Dentición permanente: Es un sistema de Aparelhos de tres etapas adecuado para la dentición permanente. Incorpora muchos principios de los Aparelhos MRC, incluyendo las características que permiten corregir los malos hábitos orales, mientras que la aplicación de fuerzas ligeras alinea los dientes. Diseñado para: - Tratar la maloclusión en pacientes adultos. – Leve a medio superior y anterior apiñamiento – Tratamiento de la recidiva en la alineación anterior después de un tratamiento ortodóncico con Aparelhos. - Clase moderada II división 1 y división 2. Características: - Forma del arco ideal – Canales para dientes – Lengüeta – Bumper labiales"

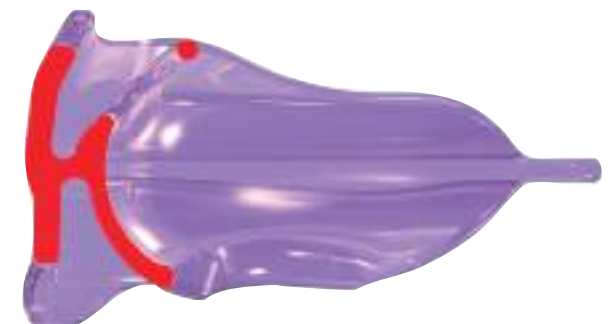

Myobrace

Aparelhos Myofunctional Research

APARELHOS FUNCIONAIS

Myobrace

I-3 MYOBRACE PARA CLASE III

Marca: Myofunctional Research



Ref. L9293



Ref. L9299



Ref. L9305

	Pequeno		Mediano			Grande	
	Amarillo	Transparente	Amarillo	Transparente	Verde	Amarillo	Transparente
I-3N	L9293	L9294	L9295	L9296		L9297	L9298
I-3	L9299	L9300	L9301	L9302		L9303	L9304
I-3H			L9305				
I-3P				L3185	L8128		

*Los colores y tamaños del cuadro son todos los que se fabrican

69,99€

El i-3N ofrece la corrección de hábitos. El i-3N está hecho de silicona flexible para que se adapte a cualquier formato de arco y dientes mal alineados. Su naturaleza flexible también significa que ofrece una retención mejorada para el uso nocturno. El i-3N está disponible en tres tamaños, en amarillo o transparente. El i-3H ofrece la retención y alineación final. La lengüeta hueca finaliza la posición de la lengua.

Para casos en dentición permanente donde la clase III es difícil de corregir. El foco del P-3 es la corrección de la clase III. Provee corrección de hábitos (corrección de respiración oral y mala deglución) y tiene un offset adicional de 3mm entre la parte superior e inferior de la parte anterior de la arcada que provee una corrección dental de la clase III. Nota: la corrección de clase III en dentición temporal no es siempre posible.

"El Myobrace Interceptivo Class III™ es un sistema de tres Aparelhos diseñados específicamente para corregir los malos hábitos orales mientras limita el desarrollo excesivo de la mandíbula y los problemas comúnmente asociados a los pacientes con maloclusión Clase III.

El Myobrace Interceptivo Class III™ es más efectivo cuando se usa antes de que empiece a mudar los dientes primarios, está dirigido a niños en dentición primaria entre los 5 y 8 años de edad, en la dentición primaria tardía o temprana mixta con maloclusión Clase III. Fue diseñado para limitar el indeseable crecimiento de la mandíbula corrigiendo la posición baja de la lengua y la postura de boca abierta, problemas evidentes en la mayoría de los pacientes con Clase III. No es adecuado para pacientes en dentición permanente.

El i-3N proporciona corrección de los hábitos, está hecho de una silicona flexible para adaptarse a cualquier forma de arcada y cualquier tipo de apiñamiento. Su naturaleza flexible significa que ofrece mejor retención para su uso durante la noche, al dormir. El i-3 proporciona mayor desarrollo de la arcada a la vez que corrige los malos hábitos. Presenta una Dynamicore o capa interna que es similar al esqueleto de los Aparelhos de Frankel que ayuda en el desarrollo de la forma correcta de la arcada favoreciendo el alineamiento dental.

El i-3H proporciona un alineamiento final y retención. Su firme constitución de poliuretano proporciona excelente alineamiento dental y efectivamente mantiene la forma de la arcada. La lengüeta está perforada favoreciendo el entrenamiento final de la lengua.

El foco del I-3P es la corrección de la clase III. Provee corrección de hábitos (corrección de respiración oral y mala deglución) y tiene un offset adicional de 3mm entre la parte superior e inferior de la parte anterior de la arcada que provee una corrección dental de la clase III.

Nota: la corrección de clase III en dentición temporal no es siempre posible."

MYOSA PARA JUNIORS (2-6 AÑOS)

Myosa



Ref. L31821

Marca: Myofunctional Research

Características: Envase 1 unidad.

El Myosa para Juniors es un aparato miofuncional pequeño para dormir para niños de entre 2 y 6 años. No deja que persistan los problemas respiratorios al dormir hasta la edad adulta. El Myosa para Junior corrige el SDB (Sleep-Disordered Breathing) antes permitiendo mejorando la vía respiratoria superior comprometida y la disfunción neuromuscular que causa esto.

Ref. L31819 Azul gato

Ref. L31820 Azul perro

Ref. L31821 Rosa gato

Ref. L31822 Rosa perro

69,99€

DESCONTOS POR ESCALÃO

-2%
pedidos superiores a 300€*

-3%
pedidos superiores a 500€*

-5%
pedidos superiores a 1.000€*

EXCLUSIVO LOJA ONLINE

*Descontos acumuláveis às ofertas mensais sobre o PVP.

MYOSA PARA KIDS (6-12 AÑOS)

Myosa



Ref. L31824

Marca: Myofunctional Research

Características: Envase 1 unidad.

El Myosa para Niños es un aparato miofuncional de tamaño mediano para dormir para niños de entre 6 y 12 años. No deja que persistan los problemas respiratorios al dormir hasta la edad adulta, centrándose en el tratamiento de la mejora de la vía respiratoria superior comprometida y la disfunción neuromuscular que causa el SDB (Sleep-Disordered Breathing), el Myosa para Niños asegura que las complicaciones de salud se evitarán.

Ref. L31823 Azul gato

Ref. L31824 Azul perro

Ref. L31825 Rosa gato

Ref. L31826 Rosa perro

69,99€

S1 MYOSA PARA EL RONQUIDO

Myosa



Marca: Myofunctional Research

Características: Envase 1 unidad.

El Myosa para ronquidos S1 alivia el ronquido mediante un ligero avance de la mandíbula y abriendo la mordida, que tiene el efecto de abrir el camino del aire. El S1 tiene 4 huecos grandes para respirar en la parte frontal que regulan la respiración. El diseño flexible del aparato lo hace adecuado para personas que sufren ATM.

Ref. L31817 Regular transparente

69,99€

S2 MYOSA PARA EL RONQUIDO

Myosa



Marca: Myofunctional Research

Características: Envase 1 unidad.

El Myosa para ronquidos S2 está específicamente diseñado para personas que ronca que no tienen una mala respiración crónica o que han sido tratados previamente con el aparato S1 L31817. El aparato, que incluye las mismas características miofuncionales que el S1 pero es más cómodo, alivia el ronquido mediante un ligero avance de la mandíbula y abriendo la mordida, aunque con menos alcance que el S1. Como tiene unos pequeños agujeros, el Myosa para roncadores S2 también optimiza la regulación de la respiración requiriendo algo de respiración a través de la nariz, tras haber cerrado los labios los agujeros para respirar reentrenaran la respiración.

Ref. L31818 Regular transparente

69,99€

APARELHOS FUNCIONAIS

TMD MYOSA HARD

Myosa



Marca: Myofunctional Research
Ref. L31816 1 unidade

69,99€

Tratamiento diario del trastorno de ATM
El myOSA® TMD/ATM está especialmente diseñado para la diagnosis y el tratamiento de ATM. El aparato, que debe ser ajustado por un especialista para corregir la mordida, tiene un perfil bajo permitiendo el uso diario y sin impedimentos en el habla. Cuando se combina con el uso nocturno del Myosa TMJ el Myosa TMD es apropiado para pacientes experimentado síntomas más severos de ATM. Mientras que el Myosa TMJ es ideal para su uso nocturno, el Myosa TMD puede usarse mientras duerme.
Una vez justo asegure que se ajuste pero que se puede quitar el aparato confortablemente y volverse a colocar en la posición correcta. No muerda ni apriete el aparato ya que le causará una necesidad prematura de llevarlo o se romperá. Cuando esté colocado coloque los labios juntos y aunque no es necesario tener los dientes cerrados, debe practicar el movimiento inferior de la mandíbula de la forma que indique el doctor.
Antes de utilizar el Myosa® TMD visite a su especialista para la evaluación de un trastorno de ATM. Esta evaluación determinará el potencial beneficio del aparato en conjunto con otros tratamientos. El aparato sirve como herramienta de diagnóstico y como tratamiento inicial y puede usarse para determinar si los síntomas están directamente relacionados con causas de ATM. Se debe utilizar el aparato durante las actividades diarias.

MYOSA TMJ

Myosa



Marca: Myofunctional Research
Ref. L31813 1 unidade

69,99€

Diagnosis inmediata, alivio de síntomas y tratamiento de ATM- TMJ
El Myosa® para ATM es aparato intraoral prefabricado, diseñado específicamente para el tratamiento inmediato y efecto del ATM sin necesidad de tiempo de moldeado o ajuste. El diseño del aparato incluye características que corrigen los hábitos pobres miofuncionales (lengua, labios y mejillas). Esto ayuda a entrenar el funcionamiento oral incorrecto y los músculos de la lengua que contribuyen a los trastornos de ATM. El rechinar de los dientes también se previene con su base patentada y su diseño de doble protector bucal.
Antes de utilizar el Myosa® para ATM visite a su especialista para la evaluación de un trastorno de ATM. Esta evaluación determinará el potencial beneficio del aparato en conjunto con otros tratamientos. El aparato sirve como herramienta de diagnóstico y como tratamiento inicial y puede usarse para determinar si los síntomas están directamente relacionados con causas de ATM. Se debe utilizar el aparato una hora al día y por la noche mientras duerme.
El aparato, que no requiere ningún ajuste especial, debe usarse una hora durante el día y por la noche mínimo de 30 a 60 días. Este periodo inicial debe permitir al paciente a determinar cuánto uso necesita para mantener el alivio de los síntomas.

TG MYOSA BRUXOGARD REGULAR SOFT

Myosa



Marca: Myofunctional Research
Ref. L31814 1 unidade

69,99€

Para protección inmediata y confort óptimo
El Myosa para apretadores está específicamente diseñado para proveer una barrera de protección inmediata contra el rechinar de dientes durante la noche y funciona mejor para pacientes que NO muestran síntomas de desorden TMJ. El aparato, que puede ser ajustado en menos de dos minutos, se ajusta firmemente y confortablemente sobre los dientes superiores y provee una barrera suave y flexible que protege los dientes, así como los puntos de la mandíbula (ATM) de los efectos del rechinar de los dientes.
El tratamiento con un aparato suave y flexible está considerado la forma más conveniente de proteger contra los efectos dañinos del rechinar dental durante la noche. El Myosa TG está diseñado para ajustarse sobre los dientes superiores proveyendo una inmediata barrera protectora. Cuando lo lleve mientras duerme el Myosa TG protegerá los dientes al igual que la mandíbula.
Está recomendado para su uso nocturno al igual que por el día si el rechinar es un problema. La única capa del aparato, que está hecha de un material flexible, se ajusta confortablemente a cualquier tamaño de boca y cuando está colocado ayuda a reducir la tensión muscular alrededor de la boca mientras duerme.

TGH MYOSA BRUXOGARD REGULAR HARD

Myosa



Marca: Myofunctional Research
 Ref. L31815 1 unidade

69,99€

Para un ajuste óptimo y una protección de la mandíbula. El Myosa TGH está específicamente diseñado para los apretadores de dientes con casos graves que también pueden experimentar síntomas de ATM. El aparato de capa dual, provee un firme ajuste y una retención óptima de los dientes superiores, así como durabilidad adicional para proteger contra rechinamientos severos. Una base más ancha provee protección extra en el área molar y hace el aparato apropiado con síntomas de ATM. El tratamiento con un aparato suave y flexible está considerado la forma más conveniente de proteger contra los efectos dañinos del rechinar dental durante la noche. El Myosa TGH está diseñado para ajustarse sobre los dientes superiores proveyendo una inmediata barrera protectora. Cuando lo lleve mientras duerme el Myosa TGH protegerá los dientes al igual que la mandíbula. Está recomendado para su uso nocturno al igual que por el día si el rechinar es un problema. La única capa del aparato, que está hecha de un material flexible, se ajusta confortablemente a cualquier tamaño de boca y cuando está colocado ayuda a reducir la tensión muscular alrededor de la boca mientras duerme.

Descontos por ESCALÃO

Quanto mais comprar, mais pode poupar!

EXCLUSIVO LOJA ONLINE

Todos os nossos descontos são acumuláveis

Poupe tempo, poupe dinheiro
 Loja online

Conheça as vantagens de comprar na nossa loja online!



SAIBA MAIS AQUI

www.montellano.pt

PROTECTOR BUCAL PARA BRACKETS

Protectores bucales



















Marca: Myofunctional Research
 Características: Powrgard (Unimaxilar). Protector bucal para brackets (transparente). Diseñado específicamente para el atleta con brackets. Protege los dientes superiores e inferiores y evita que los brackets dañen el tejido blando. El diseño incluye surcos que encajan sobre los brackets. La base aerodinámica de 6mm de grosor evita daños en las articulaciones mandibulares y una lengüeta posiciona la lengua para un desempeño óptimo y una protección eficaz.

Ref. 89803 Single
 Ref. 98927 Double

65,69€

EF GUÍA DE SELECCIÓN

Según el concepto de Dr. Daniel Rollet

Edad	Todos los casos		Clase III
	Sin indents	Con indents	
3 a 4 años	EF KID		
5 a 6 años			
7 a 8 años	EF CLASE II DOS PASOS Tratamiento de overjets de más de 10mm. 	EF CLASE II SLIM (EF3)  EF CLASE II STANDARD (EF2) Canino ectópico, mordida abierta severa, overjet 	EF START Indent canino a canino 
9 a 11 años		EF T SLIM Indent canino a canino 	EF CLASE III Pequeño/Grande  EF CLASE III STANDARD Indent maxilar 
9 años y más	EF Profil 		
12 años y más	EF Clase II Grande 	EF GUIA Indent primer premolar a primer premolar: disponible en 8 tallas 	
Aparelhos fijos	EF BRACES  EF PROTECT Para uso diario, sólo maxilar 		
Retención	EF GUIA 		
Diagnosis diferencial del tratamiento ATM	EF ATM/TMJ 		
Mordida abierta, Biprotrusion anterior, Hipotonía labial	Interceptor labial a partir de 3 años 		

*Sin indents: pacientes con apiñamiento severo ** Con indents: corrección de línea media/ mantenedor de espacio/ guía en la erupción.

Los Aparelhos de Educación Funcional de la línea EF son Aparelhos médicos de Clase I, destinados a ser prescritos como parte de un tratamiento global por los doctores que determinarán las indicaciones, tiempo de uso y ejercicios asociados, dependiendo del paciente.

EF Aparelhos

INTERCEPTOR PEDIATRICO



Marca: Ortho Plus
 Características: 1 unidade. Ajuda ao niño a respirar por a nariz e no por a boca. Reduz o ronquido. Le ajuda a corrigir a lingua. Ajuda ao labio a desenvolver a musculatura.

Ref. L7454 Azul
 Ref. L7455 Rosa
 Ref. L7456 Transparente

29,35€

DESCONTOS POR ESCALÃO

-2%
 pedidos superiores a 300€*

-3%
 pedidos superiores a 500€*

-5%
 pedidos superiores a 1.000€*

EXCLUSIVO LOJA ONLINE

*Descontos acumuláveis às ofertas mensais sobre o PVP.

Aparelhos Ortho Plus

APARELHOS: EF CLASE NIÑO (KID) EDADES: 3 A 6 AÑOS

EF Aparelhos



Marca: Ortho Plus
 Características: 1 unidade.

Ref. L7055 Transparente
 Ref. L7057 Azul
 Ref. L7056 Rosa

60,39€

EF Kid es un aparato destinado a la intercepción de cualquier mal formación a una edad tan temprana como es 3 años. Ayuda al crecimiento dental y facial, intercepta malos hábitos en los más jóvenes, contribuye a evitar el dedo y restaura la respiración nasal.

Especificaciones:

- Universal, un tamaño se ajusta a todos.
- Tamaño del arco permitiendo el tratamiento hasta la erupción del sexto molar.
- Pestaña anterior para el contacto labial.

Indicaciones:

- Para todas las clases dental (después, los pacientes pueden ser redirigidos a otro aparato más específico de la gama).
- Para dentición primaria y mixta.
- Corrige mordidas cruzadas.

APARATO EF START TRANSPARENTE ORTHO PLUS EDADES : 4 A 8 AÑOS

EF Aparelhos

Marca: Ortho Plus
 Características:

Mecanismo intermolar libera la mandíbula Marcadores ligeros para centrales y laterales Guía lingual / rampa reposiciona la lengua sobre el paladar lip bumper que estira el labio-mentalis y mantiene distancia de la musculatura Doble férula = no interferencias labiales y linguais

Indicaciones:

- Correcciones clase II
- Correcciones de línea central y clase III (para utilizar después de 6 meses de i-3).
- Fase de dentición infantil y/o mixta
- Corrector de hábitos
- Corrector fase ortopédico
- Liberación TMJ
- Alineamiento pre-dental
- Reeducación lingual - rampa lingual influye progresivamente sobre el clase II incluso si es un caso importante (hasta 12 a 15mm).

Características/Ventajas

EF Start es un aparato dedicado a tratamientos preortodónticos con niños en dentición mixta de 4 a 8 años. Funciona idealmente sobre crecimiento facial y dental, y corrige hábitos como: deglución, respiración, postura, chupando el dedo, y otras disfunciones antes de empezar con tratamiento ortodóntico fijo.

Ref. L31795 Transparente

58,89€



EF Aparelhos

APARELHOS: EF CLASE II STANDARD (EF2) EDADES: 8 A 11 AÑOS

Marca: Ortho Plus

Características:

Mecanismo intermolar libera la mandíbula. Guía lingual / rampa reposiciona la lengua sobre el paladar. Lip bumper (ligeramente más alto que en el EF3) que estira el labio-mentalis y mantiene distancia de la musculatura. Doble férula = no interferencias labiales y linguais

Indicaciones:

- Class II mordida profunda
- Fase dentición infantil o mixta
- Corrector de hábitos
- Corrector fase ortopédico
- Liberación TMJ
- Alineamiento pre-dental
- Reeducción lingual - rampa lingual influye progresivamente sobre el clase II incluso si es un caso importante (hasta 12 a 15mm)



- Ref. L31786** Aparato EF2 azul Ortho Plus
Ref. L31787 Aparato EF2 rojo Ortho Plus
Ref. L31788 Aparato EF2 verde Ortho Plus
Ref. L31789 Aparato EF2 transparente Ortho Plus

58,89€

Características/Ventajas:

EF2 es un trainer funcional adaptado para tratamientos interceptivos y tempranos. EF2 es activo para la reeducación lingual, labial y yugal, alineamiento pre dental y el EF2 libera mandíbula. EF2 es ideal para Clase II y mordida profunda.

EF Aparelhos

APARELHOS: EF CLASE II GRANDE (EF1) EDADES: 11 A 15 AÑOS

Marca: Ortho Plus

Características:

Mecanismo intermolar libera la mandíbula. Guía lingual / rampa reposiciona la lengua sobre el paladar. Lip bumper (tamaño reducido) que estira el labio-mentalis y mantiene distancia de la musculatura. Doble férula = no interferencias labiales y linguais.

Indicaciones:

- Class II mordida profunda
- Fase dentición permanente
- Corrector de hábitos
- Corrector fase ortopédico
- Liberación TMJ
- Alineamiento pre-dental
- Reeducción lingual - rampa lingual influye progresivamente sobre el clase II incluso si es un caso importante (hasta 12 a 15mm)



- Ref. L31781** Aparato EF1 azul Ortho Plus
Ref. L31782 Aparato EF1 rojo Ortho Plus
Ref. L31784 Aparato EF1 transparente Ortho Plus

58,89€

Características/Ventajas

EF1 es un trainer funcional adaptado para tratamientos interceptivos y tempranos. EF1 es activo para la reeducación lingual, labial y yugal, alineamiento pre dental y el EF1 libera mandíbula. EF1 es ideal para Clase II y mordida profunda en niños y adultos.

EF Aparelhos

APARELHOS: EF CLASE II 2 PASOS (2 STEPS) EDADES: 7 A 12 AÑOS



Marca: Ortho Plus

Características: 1 unidad. EF Clase II 2 Pasos es un aparato de primera línea de tratamiento para overjets de más de 10mm. El aparato cuenta con un overjet de 6mm. Permite una reducción de estos overjets y después una transición a un segundo paso con un EF Clase II (Slim, medio o grande) para una corrección total. Si el paciente tiene una clase II con un resalte de menos de 10mm deberá utilizar el EF Clase II Standard, en el caso de que tenga un resalte superior a 10mm deberá utilizar este aparato.

Ref. L7059 Transparente

58,89€

EF Aparelhos

APARELHOS: EF CLASE II SLIM (EF3) EDADES: 4 A 8 AÑOS

Marca: Ortho Plus

Características:

Mecanismo intermolar libera la mandíbula. Guía lingual / rampa reposiciona la lengua sobre el paladar. Lip bumper (con tamaño reducido) estira el labio-mentalis y mantiene distancia de la musculatura. Doble férula = no interferencias labiales y linguais.

Indicaciones:

- Class II mordida profunda
- Corrector de hábitos
- Corrector fase ortopédico
- Liberación TMJ
- Alineamiento pre-dental
- Reeducción lingual
- Rampa lingual influye progresivamente sobre el clase II incluso si es un caso importante (hasta 12 a 15 mm.).



Características/Ventajas

EF3 es un trainer funcional adaptado para tratamientos interceptivos y tempranos. EF3 es activo para la reeducación lingual, labial y yugal, alineamiento pre dental y el EF3 libera mandíbula. EF3 es ideal para Clase II y mordida profunda.

- Ref. L31791** Aparato EF3 Azul Ortho Plus
Ref. L31792 Aparato EF3 Rojo Ortho Plus
Ref. L31793 Aparato EF3 Verde Ortho Plus
Ref. L31794 Aparato EF3 Transparente Ortho Plus

58,89€

Os preços indicados são por unidade de produto com exceção das referências identificadas como kits).

APARELHOS: EF T SLIM (TRAINER) EDADES: 8 A 11 AÑOS

Marca: Ortho Plus

Características: Mecanismo intermolar libera la mandíbula. Marcadores ligeros desde canino a canino. Guía lingual / rampa reposiciona la lengua sobre el paladar. Lip bumper que estira el labio-mentalis y mantiene distancia de la musculatura. Doble férula = no interferencias labiales y linguais.

Ref. L4017 Transparente

Ref. L7061 Azul

50,75€

Características/Ventajas: EF Trainer es un aparato dedicado a tratamientos preortodónticos con edades en dentición infantil/mixta de 8 a 11 años. Sus atributos únicos permite corregir antes de tratamientos ortodónticos, junto con la corrección de la línea central. EL EF Trainer corregirá disfunciones como: deglución, respiración, postura, y chupando el dedo.

Indicaciones:

- Correcciones clase II.
- Correcciones de línea central y clase III (para utilizar después de 6 meses de i-3).
- Beneficios de correcciones Clase III: Facilita el deslizamiento de la mandíbula. La rampa lingual guía la lengua hacia el paladar y genera la expansión del maxilar mientras la mandíbula sigue terminando en una posición correcta y el maxilar está recontorneado.
- Corrección de la línea central.
- Fase de dentición infantil y/o mixta.
- Corrector de hábitos.

- Corrector fase ortopédico.
- Liberación TMJ.
- Alineamiento pre-dental.
- Reeducción lingual.
- Rampa lingual influye progresivamente sobre el clase II incluso si es un caso importante (hasta 12 a 15 mm.).
- Ideal para casos de extracción de caninos infantiles dado que los marcadores de canino a canino mantiene el espacio y guía los caninos permanentes a su posición correcta.
- Actúa sobre la forma de la arcada y centra la mandíbula en casos donde la relación central es diferente a la posición de intercanino máximo.



EF Aparelhos



EF Aparelhos

GDR2 CORRECCION CLASE II

Marca: Ortho Plus

Características: GDR2 es un dispositivo para la corrección de la clase II. Se compone de una férula flexible y un arco de tracción externa. Las acciones combinadas de GDR2 son: - Liberación y propulsión de la mandíbula. - Dental: bloquear el crecimiento del maxilar superior, la orientación de los dientes, la liberación de la interferencia de tejidos blandos. - Funcional: reeducación lingual, competencia labial.

Ref. L9587 1 unidad

53,39€

APARELHOS: EF CLASE III EDADES: A PARTIR DE 5 A 10 AÑOS



EF Aparelhos

EF Clase III es un aparato especialmente diseñado para tratar las maloclusiones de clase III. Previene cualquier deslizamiento anterior de la mandíbula y libera la premaxila. Sus alas bucales alzadas (Lip Bumper) actúan en la musculatura perioral.

Ref. L7062 Pequeño transparente (5 a 8 años)

Ref. L7063 Regular transparente (7 a 11 años)

58,89€

APARELHOS: EF PROFIL EDADES: A PARTIR DE 9 AÑOS

Marca: Ortho Plus

Características: 1 unidad.



EF Aparelhos

EF Profil es una versión dura para una acción más fuerte en la dimensión transversal. Los refuerzos bucales son finos para que sea menos voluminoso.

EF Duro:

- Como un aparato de Fase II completa la Terapia Funcional de un aparato EF blando.- Para un mayor desarrollo de la forma y la anchura de la arcada (dimensión transversal).
- Maloclusión mínima (Clase I) y disfunción de los tejidos suave.

EF Blando:

- Debe ser utilizado antes que el EF Duro para mayor confort del paciente.
- Maloclusión mínima (Clase I) y disfunción de los tejidos suave.

Ref. L7060 Transparente duro

Ref. L7065 Azul blando

58,89€

APARELHOS FUNCIONAIS

APARELHOS: EF GUIA (GUIDE) EVOLUTION: A PARTIR DE 11 AÑOS

EF Aparelhos

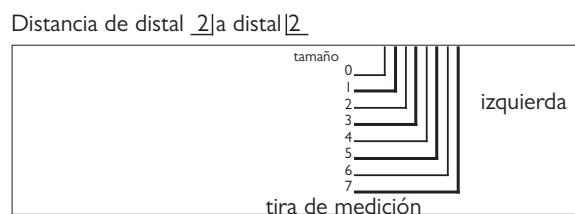
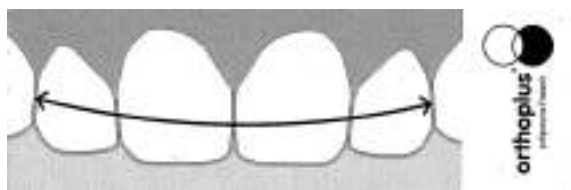

Marca: Ortho Plus
Características: Disponible en 8 tallas. Corrige las malformaciones malposiciones. Dentición de 4 a 4. Pacientes de 11 a 15 años en dentición mixta o permanente. Corrección de clase II con control de línea central. Corrección de clase III con control de línea central. Fin del tratamiento con educación funcional

Ref. L31810**	Tamaño 0	Ref. L4003	Tamaño 4
Ref. L4000	Tamaño 1	Ref. L4004	Tamaño 5
Ref. L4001	Tamaño 2	Ref. L4005	Tamaño 6
Ref. L4002	Tamaño 3	Ref. L4006	Tamaño 7

62,99€



Ver vídeo de como medirlos y descargar regla (imprimir en folio A4 para que salga a tamaño real) en la web.

EF Aparelhos

APARELHOS : EF BRACES / BRACKETS

Marca: Ortho Plus



Características: Medida 3,1 cm.
Mecanismo intermolar libera la mandíbula
Se puede utilizar en combinación con brackets y bandas
Guía lingual / rampa reposiciona la lengua sobre el paladar
Doble férula = no interferencias labiales y linguais

Indicaciones:

- Para utilizar antes y/o durante la fase de ortodoncia fija.
- Ideal para la primera fase de alineamiento dental
- Fase de dentición mixta y permanente en niños y adultos
- Recontornea la forma de la arcada
- Se puede llevar con brackets, bandas, Quad Hélix y Barras Palatinas
- Ofrece protección bucal durante el tratamiento Correcciones clase II.

Ref. L31797 Transparente

60,39€

APARELHOS: EF PROTECT

EF Aparelhos

Marca: Ortho Plus
Características: 1 unidad.



Un nuevo aparato de sólo un arco con una guía para la lengua, diseñada para la protección de multitud de pacientes (niños/adultos) cuando practican un deporte.

Especificaciones:

- Sólo un arco.
- Guía para la lengua.
- Bracket slot superior.
- Separación para los tubos bucales y Aparelhos linguais.

Indicaciones:

- Uso diario durante el tratamiento con EF Braces.
- Tratamiento funcional durante tratamiento fijo.
- Protección ATM cuando se práctica un deporte.

Ref. L7054

58,89€

APARELHOS: EF ATM/ TMJ

EF Aparelhos

Marca: Ortho Plus
Características: 1 unidad.



El ATM es un aparato que actúa con el bruxismo y libera las tensiones musculares.

Especificaciones:

- Posicionamiento libre de la mandíbula en el espacio inferior de la férula. No guía al paciente pero le ayuda a una posición de mayor confort.
- Actúa en bruxismo.
- Funciona con la respiración.

Indicaciones:

- Diagnóstico diferencial: paciente con dolores de ATM de origen muscular, oclusal o estructural.
- Equilibrado del ATM.

Ref. L7058

Transparente

58,89€

INTERCEPTORES LABIALES

EF Aparelhos

Marca: Ortho Plus
Características: 1 unidad.



El interceptor labial es un aparato para neutralizar las fuerzas de los labios y reeducar el sellado labial.

Especificaciones: Da al paciente una marca para cerrar los labios. El paciente entonces hará su respiración de forma nasal, tendrá una correcta posición de la mandíbula, y un espacio óptimo libre sin ningún contacto oclusal.

Indicaciones:

- Bruxismo: neutraliza la masticación y el paciente recupera un espacio fisiológico libre.
- Tests clínicos afirman que disminuye el ronquido.
- Funciona en casos leves de OSAS.

Ref. L7064

Transparente

Ref. L31811

Azul

21,99€

LM ACTIVATOR

Marca: LM

Características: LM-Activator™ es un aparato prefabricado para ayudar al crecimiento sano y al desarrollo de la mandíbula y la cara. El tiempo ideal para el tratamiento con LM-Activator™ es en la dentición mixta temprana cuando los primeros dientes están cambiando. Al intervenir pronto, hay muchas posibilidades de que se reduzca, e incluso se elimine, la necesidad de un tratamiento. La investigación indica que la oclusión dental en dientes temporales persiste y tiende a ser más grave con el desarrollo de los dientes. LM-Activator™ proporciona una guía suave para los dientes y la mandíbula cuando se necesita.

Con LM-Activator™, la alineación, nivelación y corrección anteroposterior se puede hacer al mismo tiempo, en lugar de por fases. Hay una amplia gama de modelos que permite seleccionar el aparato adecuado para el paciente. Se reduce la complejidad del tratamiento, tanto para el facultativo como para el paciente.

Las cuatro características básicas de los modelos de LM-Activator™ son LOW y HIGH, y SHORT y LONG.

LM-Activator™ Low Short Modelo con una sección molar más corta para pacientes a los que aún no les han salido los segundos molares. Se suministra en una caja amarilla.

LM-Activator™ Low Long Modelo con una sección molar más larga para pacientes a los que ya les han salido los segundos molares. Se suministra en una caja azul.

LM-Activator™ High Short Modelo con una sección molar más corta para pacientes a los que aún no les han salido los segundos molares.

El modelo High es más grueso en la zona de los segundos premolares y molares. Esta específicamente diseñado para tratar los casos de mordida abierta esquelética y dentoalveolar. Se suministra en una caja naranja.

LM-Activator™ High Long Modelo con una sección molar más larga para pacientes a los que ya les han salido los según dos molares. El modelo High es más grueso en la zona de los segundos premolares y molares. Esta específicamente diseñado para tratar los casos de mordida abierta esquelética y dentoalveolar. Se suministra en una caja verde.

Como funciona

- Cuando los dientes están cambiando, LM-Activator™ guía con suavidad los dientes y la mandíbula hacia un crecimiento sano.
- LM-Activator™ alinea los dientes, activa el crecimiento de la mandíbula y expande el perímetro de la arcada en dentición mixta.
- LM-Activator™ corrige y alinea las relaciones sagital y vertical al mismo tiempo, sin necesidad de hacerlo en etapas separadas. La oclusión se puede controlar de forma tridimensional.
- Hay un gran número de combinaciones distintas de modelos y tamaños que permiten seleccionar el aparato LM-Activator™ más adecuado para el paciente.

Características

- Hecho de silicona de grado medico. Flexible por naturaleza y cómodo para el paciente.
- Sin aditivos. Sin agentes colorantes, ftalatos, suavizantes, latex, bisfenol-A ni fragancias.
- Seguro y totalmente biocompatible. El uso es seguro para el paciente. El material de silicona está probado según el requisito ISO 10993 para contacto permanente durante 30 días con membranas mucosas.
- Higiénico. Es suficiente el aclarado diario con agua. Se puede desinfectar hirviéndolo.

Para seleccionar el tamaño debe usar el LM-OrthoSizer™ 100151.

	LOW		HIGH	
	Short	Long	Short	Long
25	100123		100122	
30	100125		100124	
35	100127		100126	
40	100130	100129	100128	
45	100134	100133	100132	100131
50	100138	100137	100136	100135
55	100142	100141	100140	100139
60	100145		100144	100143
65	100147		100146	
70	100150		100149	100148
	80,00€	80,00€	80,00€	80,00€





LM ACTIVATOR 2

Marca: LM

Características: LM-Activator™ 2 es la nueva generación de Aparelhos LM-Activator™. Los modelos son los mismos que en el LM-Activator™, pero además, ahora hay dos alternativas para el ancho de las arcadas: Narrow (ancho regular) y Wide para todos los modelos. También se ha introducido un modelo con refuerzo incisal para que dure más (Reinforced) en todos los modelos y en las dos anchuras de la arcada. LM-Activator™ 2 tiene una superficie con brillo intenso y marcas indicadoras mejoradas.

LM-Activator™ 2 Low Short Modelo con una sección molar más corta para pacientes a los que aún no les han salido los segundos molares. Se suministra en una caja amarilla.

LM-Activator™ 2 Low Long Modelo con una sección molar más larga para pacientes a los que ya les han salido los segundos molares. Se suministra en una caja azul.

Como funciona

- Cuando los dientes están cambiando, LM-Activator™ guía con suavidad los dientes y la mandíbula hacia un crecimiento sano.
- LM-Activator™ 2 alinea los dientes, activa el crecimiento de la mandíbula y expande el perímetro de la arcada en dentición mixta.
- LM-Activator™ 2 corrige y alinea las relaciones sagital y vertical al mismo tiempo, sin necesidad de hacerlo en etapas separadas. La oclusión se puede controlar de forma tridimensional.
- Hay un gran número de combinaciones distintas de modelos y tamaños que permiten seleccionar el aparato LM-Activator™ más adecuado para el paciente

Características

- Hecho de silicona de grado médico. Flexible por naturaleza y cómodo para el paciente.
- Sin aditivos. Sin agentes colorantes, ftalatos, suavizantes, latex, bisfenol-A ni fragancias.
- Seguro y totalmente biocompatible. El uso es seguro para el paciente. El material de silicona está probado según el requisito ISO 10993 para contacto permanente durante 30 días con membranas mucosas.
- Higiénico. Es suficiente el aclarado diario con agua. Se puede desinfectar hirviéndolo.

Para seleccionar el tamaño debe usar el LM-OrthoSizer™ 2 100184.

	LOW			
	Short		Long	
	Narrow	Reinforced	Narrow	Reinforced
35		100156		100171
40	100157	100158	100172	100173
45	100159	100160	100174	100175
50	100161	100162	100176	100177
55	100163	100164	100178	100179
60	100165	100166	100180	100181
65	100167	100168	100182	
70	100169	100170	100183	
	80,00€	80,00€	80,00€	80,00€



LM ORTHOSIZER

Marca: LM

Características: Envase de 1 unidade.

LM-OrthoSizer™ es una herramienta que ayuda a seleccionar el tamaño adecuado de LM-Activator™. El tamaño es indicativo y LM-Activator™ debe estar siempre montado para asegurarse del tamaño correcto.

- LM 9400 mide la distancia entre los incisivos superiores desde la superficie distal del incisivo lateral izquierdo hasta la superficie distal del incisivo lateral derecho.
- Compatible con mangos de espejo LM (LM 25 SI/XSI/ES, LM 28 XSI/ES).

Comprobación del ajuste del aparato

Ajustar el aparato al paciente es el paso más importante de la selección del tamaño.

1. Sin apinamiento y sin riesgo de apinamiento

Elija el tamaño que encaje con la dentición. El canino reposa sobre el fondo de la ranura y no se aplica fuerza distalizadora sobre este. Si hay apiñamiento, o se prevé que pueda haberlo, considere usar un tamaño más grande para permitir la expansión del perímetro de arcada. En el caso de diastema, considere usar un tamaño más pequeño.



LM Aparelhos

2. Apinamiento o riesgo de apinamiento
Seleccione un tamaño que sea más grande que la dentición. LM-Activator™ guía al canino al fondo de su ranura y ejerce una fuerza que empuja el diente distalmente.
3. El tamaño es demasiado grande
El canino se dirige contra una cresta entre dos ranuras de dientes y el aparato no guía la dentadura correctamente. Seleccione un tamaño más pequeño.
Reevalúe el tamaño del aparato cuando los incisivos laterales mandibulares y maxilares comiencen a erupcionar. Quizás sea necesario cambiar a un aparato más grande.

Ref. 100151 LM Orthosizer Activator **40,00€**
Ref. 100184 LM Orthosizer Activator 2 **40,00€**

LM Aparelhos



LM TRAINER BRACES

Marca: LM

Características: Caja de 1 unidade.

LM-Trainer™ se puede usar en dientes temporales (por ejemplo, antes del tratamiento con LM-Activator™). también se puede usar en educación funcional y para corrección de hábitos; por ejemplo, deglución atípica y respiración bucal, si los hábitos orales dañinos pueden causar oclusiones dentales.

- Se usa con los correctores dentales (brackets) y los alambres
- Adelanta la mandíbula para una corrección de clase II
- Evita la irritación y la lesión del tejido blando
- Separador labial

Ref. 100152 **74,99€**

LM Aparelhos



Ref. 100153

Ref. 100154

LM TRAINER

Marca: LM

Características: Caja de 1 unidade.

LM-Trainer™ se puede usar en dientes temporales (por ejemplo, antes del tratamiento con LM-Activator™). también se puede usar en educación funcional y para corrección de hábitos; por ejemplo, deglución atípica y respiración bucal, si los hábitos orales dañinos pueden causar oclusiones dentales.

Descripción: Surcos para incisivos y cúspides. Separador labial.

Ref. 100153 Medium **74,99€**

Descripción: Surcos para incisivos y separador labial. Más pequeño y más suave que el Medium.

Ref. 100154 Small **74,99€**

Aparelhos funcionais



LM TRAINER 2 MEDIUM

Marca: LM

Características: Caja de 1 unidade.

LM-Trainer™ se puede usar en dientes temporales (por ejemplo, antes del tratamiento con LM-Activator™). También se puede usar en educación funcional y para corrección de hábitos; por ejemplo, deglución atípica y respiración bucal, si los hábitos orales dañinos pueden causar oclusiones dentales.

- Más grande que el LM-Trainer™ Medium
- Superficie con brillo intenso
- Surcos para incisivos y cúspides
- Protección labial superior y bordes que se adaptan a la lengua
- Separador labial mejorado

Tratamiento de una sola fase.

Ref. 100155 **74,99€**

Descontos por ESCALÃO

Quanto mais comprar, mais pode poupar!

EXCLUSIVO LOJA ONLINE

Todos os nossos descontos são acumuláveis

Apnea



ONIRIS PRO PARA APNEA Y RONQUIDO

Marca: Oniris

Características: 2 férulas inferiores y 2 superiores (tamaño estándar y grande para poder escoger el que mejor se adapte al paciente), barritas en racimo y caja.

Oniris es una ortesis de avance mandibular que coloca el maxilar inferior ligeramente hacia adelante para liberar las vías respiratorias. De ese modo, se reducen o eliminan los ronquidos y la apnea.

Funciones:

- Tratamiento del ronquido orofaríngeo.
- Tratamiento del síndrome de apnea obstructiva del sueño.
- En caso de sufrir apnea del sueño, es imprescindible consultar a un médico para someterse a un control antes y después del tratamiento.

No recomendado para las personas con menos de 8 dientes por maxilar, aquellas que tengan un aparato fijo completo en el maxilar inferior, que presenten movilidad dental, una enfermedad o afección en las encías o el periodonto, que sufran de reflejo nauseoso irrefrenable, sujetas a epilepsia no controlada o menor.

Ref. L7410 Transparente grande

65,69€

APARATO CLASE II

Aparelhos funcionais

Marca: Innova Pharm
Características: 1 unidad.

Niños a partir de 6 años y adultos. Densidad: las tallas pequeña, mediana y grande tienen 3 opciones de densidad (suave, medio y rígido). La talla extra-grande sólo dos (suave y medio). Las extensiones para el labio neutralizan las contracciones musculares de la zona del labio y favorecen el crecimiento transversal de la mandíbula. La arcada mandibular está circunscrita en el perímetro de la arcada maxilar para favorecer el engranaje con los sectores laterales. Ayuda al alivio de ATM en adultos. No es conveniente utilizarlo en niños de menos de 36 meses.



		Tamaño			
		Pequeños (6 años)	Mediano (más de 8 años)	Grande (Adultos)	Extra-grandes (Arcadas muy grandes)
Densidad	Suave (Verde)	L09102	L09105	L09108	L09111
	Medio (Azul)	L09103	L09106	L09109	L09112
	Rígido (Amarillo)	L09104	L09107	L09110	

49,85€

APARATO BI-DENSIDAD

Aparelhos funcionais

Marca: Innova Pharm
Características: 1 unidad.



Niños a partir de 6 años. 3 tamaños: pequeño, mediano y grande. Primera férula combinada, gracias a un procedimiento de fabricación innovador y patentado, 2 densidades diferentes en un mismo material: esta férula permite unir la flexibilidad en las partes frágiles (labios y lengua) y la rigidez a nivel de arcadas dentarias. La asociación de dos densidades en un mismo material elimina los riesgos de rotura. Densidades disponibles: suave/medio o medio/rígido. Este aparato permite la

estabilización de una ventilación nasal, y la parte suave protege los labios de heridas, y las arcadas dentarias, más rígidas (medio o rígido) limitan las deformaciones de la férula con el fin de optimizar el desarrollo y la estabilización de la oclusión. La arcada maxilar circunscribe la arcada mandibular respecto a la oclusión transversal. Favorece la corrección de la clase II. No es conveniente utilizarlos en niños de menos de 36 meses.

		Tamaño		
		Pequeño (6 años)	Mediano (más de 8 años)	Grande (Adultos)
Densidad	Suave / Medio	L09117	L09115	L09113
	Medio / Rígido	L09118	L09116	L09114

59,79€

PANTALLA ORAL PLANA

La Pantalla Oral Plana en niños de 3 a 5 años (Aro rojo)

Chupar el dedo o el uso de un chupete pueden deformar los dientes superiores y puede resultar una mordida abierta, una oclusión cruzada en posteriores o una sobremordida extensiva.

La Pantalla Oral

- Puede eliminar hábitos de succión.
- Puede ayudar para efectuar un cambio de respiración oral a nasal.
- Ayuda a entrenar a niños con problemas de deglución, hábitos de lengua, o la mordida /succión de labios.
- Puede funcionar como un método preventivo, incluso en casos donde no existen todavía señales de maloclusión.

Se puede utilizar la Pantalla Oral transparente blando a partir de los 3 años.

La Pantalla Oral Plana en dentición mixta (Aro azul)

La Pantalla Oral ayuda a dejar de chupar el dedo, tejido blando u otros objetos. Es muy important, que se deje los hábitos durante esta etapa, para evitar problemas de dentición y defectos en el habla.



Como regla, una mordida abierta con apiñamiento no puede cerrarse sola. En estos casos, la Pantalla Oral ayuda en el hábito de succionar para que se pueda iniciar un tratamiento de ortodoncia. Se recomienda la Pantalla Oral para disfunciones como la mordida/succión de los labios.

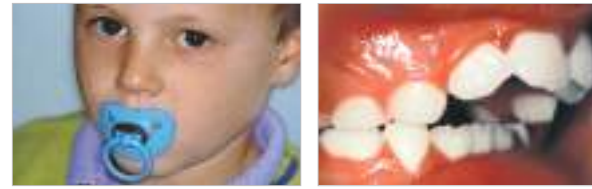

Pantallas orales

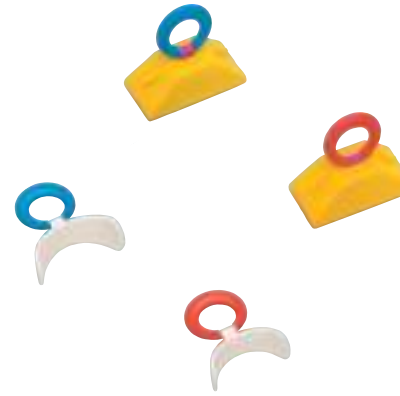

Pantalla Oral PLANA		Aro rojo PEQUEÑA	Aro azul GRANDE
Blanca	rígida	L0300	L0301
Transp.	blanda	L0308	L0309

Precio: **31,89€**

Pantalla oral	X	Y
	PEQUEÑA (aro rojo)	4 cm
GRANDE (aro azul)	4,5 cm	7,5 cm

X = distancia recta de extremo a extremo
Y = longitud de la parte curva



PANTALLA ORAL PARA MANDÍBULA RETRUÍDA

La Pantalla Oral en niños de 3 a 5 años (Aro rojo)

Chupar el dedo suele resultar en protrusión de los dientes anteriores superiores o la retrusión de la mandíbula (Cl. II). Incluso en las etapas tempranas de la dentición mixta, la pantalla oral transparente blanda puede beneficiar pacientes con una sobremordida profunda al levantar la mordida durante la erupción de los molares.



La lengüeta de esta pantalla oral avanza la mandíbula. Los otros objetivos de esta pantalla oral son:

- Curar la succión habitual.
- Ayudar a la oclusión.
- Restaurar la respiración nasal

La Pantalla Oral en dentición mixta (Aro azul)

El objetivo del tratamiento es romper hábitos y entrenar la boca a cerrar libremente antes de iniciar tratamiento ortodóntico.



1. Esta pantalla oral para todo tipo de mandíbula retruida o protrusión de los anteriores superiores.
2. Consecuencias de un continuo hábito de succión agravado por la mordida de labios.
3. La mandíbula esta guiada hacia una oclusión más neutral por la lengüeta. Esto facilita y entrena a los labios a cerrarse bien.

Pantallas orales

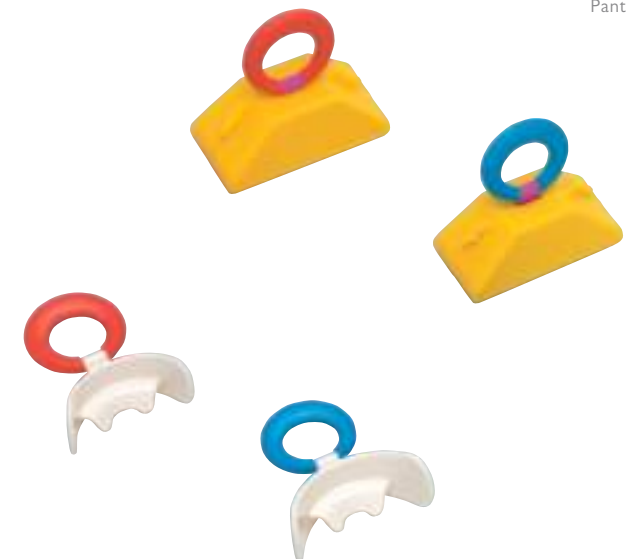

Pantalla Oral PARA MANDÍBULA RETRUÍDA

Pantalla Oral PARA MANDÍBULA RETRUÍDA		Aro rojo PEQUEÑA	Aro azul GRANDE
Blanca	rígida	L0310	L0311
Transp.	blanda	L0318	L0319

Precio: **43,19€**

PANTALLA ORAL CON ALAMBRE

La Pantalla Oral con alambre en niños de 3 a 5 años (Aro rojo)

Chupar el dedo o uso habitual del chupete pueden causar una mordida abierta. La interposición de la lengua también ocurre cada vez que el niño traga o habla. Esto evita que la mordida abierta se corrija naturalmente. En estos casos la Pantalla Oral con Alambre ayuda a cerrar la mordida abierta.



La Pantalla Oral con alambre en dentición mixta (Aro azul)

Estos casos en dentición mixta, pueden verse agravados por huecos en la dentición. Se reconoce el tratamiento como 'interceptivo', dado que el éxito del tratamiento depende de romper el hábito formado. En estos casos se debería intentar utilizar lo máximo posible durante el día.

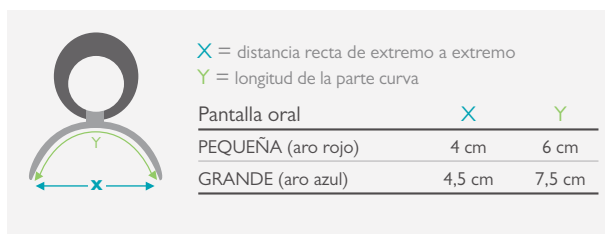

Pantalla Oral CON ALAMBRE

		Aro rojo PEQUEÑA	Aro azul GRANDE
Transparente	rígido	L0320	L0321
		Precio: 48,99€	

PANTALLA ORAL CON PERLA / BOLITA

Indicaciones específicas:

- Malfunción de la lengua
- Deglución atípica
- Defectos en el habla.
- Problemas de salivación debida a la postura abierta de la boca.
- Respiración bucal exclusivamente.

Pantalla Oral con alambre en niños de 3 a 5 años (Aro rojo)

Pantalla Oral con alambre en dentición mixta (Aro azul)

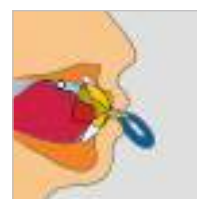

La perla (una bolita), colocada sobre un alambre, guía la lengua hacia el paladar. La lengua instintivamente intenta jugar con la bolita dándole vueltas, y así la Pantalla Oral consigue su objetivo.

Esta Pantalla Oral especial, está utilizado también extensivamente entre pacientes con síndrome de Down o Parálisis Cerebral para guiar la lengua, con su musculatura debilitada hacia el paladar.



Pantalla Oral CON PERLA / BOLITA

		Aro rojo PEQUEÑA	Aro azul GRANDE
Transparente	rígido	L0322	L0323
		Precio: 57,45€	



Una mordida abierta causada por chupar el dedo

nota importante
Antes de empezar un tratamiento ortodóncico es importante que se eliminen los hábitos nocivos.



Una mordida abierta con interposición de lengua está transferida a los dientes permanentes.



Protectores bucales



PROTECTORES OPRO SELF FIT

Marca: Opro
 Características: 1 unidad
 Capa exterior duradera para una protección superior contra impactos. Diseño revolucionario con tope para brackets y aletas únicas para una colocación ajustada. Separadores de aire para una máxima amortiguación y protección.

Ref. L3035 Opro Self Fit Gold Ortho azul **26,85€**
 Ref. L3036 Opro Self Fit Gold Ortho negro **26,85€**

APARATO REHASPLINT

Marca: Dentrade
 Características: 1 unidad.

Este aparato temporal para adultos se utiliza para la relajación inmediata de los músculos maseteros. El aparato, de una sola talla que se adapta a todos los tamaños, puede usarse inmediatamente y ayuda a aliviar los problemas de bruxismo. Gracias a sus diferentes durezas (≈ 40, 50 and 60 Shore A), se ajusta a las diferentes condiciones fisiológicas.

- Libre de BPA, látex y plastificantes
- Ayuda inmediatamente a pacientes con bruxismo
- Diseñado para bruxismo severo
- Terapia del dolor con tensión muscular del sistema de masticación
- Puede utilizarse con brackets

Duro (≈60 Shore A)

- Bruxismo severo
- Fuerte rechamamiento
- Evita la pérdida de estructura ósea
- Evita actividades musculares parafuncionales
- Sin bordes o esquinas puntiagudas

Medio (≈50 Shore A)

- Recomendado para el 90% de los pacientes
- Ayuda inmediata para problemas de bruxismo
- Sin bordes o esquinas puntiagudas
- Provee una buena sensación al tacto, incluso después de un largo periodo
- Aparato de uso diario
- Protege los dientes

Bruxismo



Blando (≈40 Shore A)

- Para pacientes muy sensibles
- Con bruxismo durante el día
- Con problemas de ronquidos
- Durante actividades deportivas (golf, ciclismo...)
- Sin bordes o esquinas puntiagudas

Los Aparelhos blandos pueden incitar a los pacientes que ya tienen una tendencia al bruxismo a apretar o rechinar más. Si el paciente tiene la sensación de tener una chuchería o chicle en la boca, se debe cambiar.

Ref. L8931 Duro (azul) **25,35€**
 Ref. L8932 Medio (transparente) **25,35€**

DESCONTOS POR ESCALÃO

-2%
 pedidos superiores a 300€*

-3%
 pedidos superiores a 500€*

-5%
 pedidos superiores a 1.000€*

EXCLUSIVO LOJA ONLINE

*Descontos acumuláveis às ofertas mensais sobre o PVP.

Limpeza



RETAINER BRITE

Marca: Dentsply Sirona
 Características: Pastillas de limpieza Retainer Brite.

Ref. L15985 1 envase 36 tabletas. **8,25€**
 Ref. L15986 1 Envase de 96 tabletas **14,99€**

Ahorra tiempo en el gabinete ya que no gastará tiempo sobre problemas de higiene. Apts para limpiar Retenores Essix, Hawley, Trainers, Protectores, etc. Se entrega un envase a cada paciente para que tenga suficiente para un mes.



Brackets
KIT

proclinic

Brackets
KIT

proclinic

Archwires

Archwires

proclinic
expert

ADJUSTABLE

6

Material termofórmável

Gama Dentsply Sirona	204
Acessórios para aligners	205
Gama Leone	209
Gama Scheu Dental	210
Instrumental para placas	212

 proclinic
EXPERT

MATERIAL TERMOFORMÁVEL

ESSIX A + PLASTIC

Placas termoconformadoras



Marca: Dentsply Sirona

Características: Principal uso: Planos de mordida. Material Transparente. Suministrado con film protectora en las dos caras. Permite uso con agentes acrílicos y adhesivos. Usos adicionales con Aparatos de apnea y férulas. No recomendado para bruxismo. Conservar a 20-24°C.

Ref.

L1771	.080" (2mm) CUADRADO 5"
L1774	.080" (2mm) REDONDO 125mm

50 placas por envase **117,99€**

L1772	.040" (1mm) CUADRADO 5"
L1773	.040" (1mm) REDONDO 125mm

100 placas por envase **117,99€**

ESSIX ACE PLASTIC

Placas termoconformadoras



Marca: Dentsply Sirona

Características: Principal uso: Aligners y Retenedores. Transparencia y Durabilidad excelente. Transparencia y Durabilidad excelente. Fácil de conformar y recortar. Resistencia a impactos excelente. Permite el uso de agentes acrílicos y de bonding. Dispone de un film en ambas caras. Fácil de conformar y recortar. Resistencia a impactos excelente. Permite el uso de agentes acrílicos y de bonding. Dispone de un film en ambas caras. Uso adicional: puentes anteriores temporales. Conservar a 20-24°C.

Ref. 100 placas por envase

L1779	.040" (1mm) REDONDO 125mm	192,99€
L1780	.040" (1mm) CUADRADO 5"	192,99€
L9582	.030" (0,75mm) CUADRADO 5"	192,99€
95123	.030" (0,75mm) REDONDO 125mm	192,99€

ESSIX C+ PLASTIC

Placas termoconformadoras



Marca: Dentsply Sirona

Características: Principal uso: Aligners y Retenedores para bruxistas. La opción de retención para bruxistas. No para uso con agentes acrílicos y adhesivos. Sí para realizar aligners para bruxistas y planos de mordida.

Ref. 100 placas por envase

L1781	.040" (1mm) REDONDO 120mm	126,99€
L1782	.040" (1mm) REDONDO 125mmS	126,99€

L1600	.040" (1mm) CUADRADO 5"	126,99€
--------------	-------------------------	----------------

ESSIX TRAY RITE

Placas termoconformadoras



Marca: Dentsply Sirona

Características: Principal uso: Bandejas de blanqueamiento. Se sujeta a la superficie del diente. No se extiende como material EVA y ayuda a prevenir que caiga material de blanqueamiento dentro de la boca.

Ref. 1 Envase de 50 placas

L1777	.020" (0,5mm) REDONDO 125mm	76,49€
L1778	.020" (0,5mm) CUADRADO 5"	76,49€

ESSIX PLUS PLASTIC

Placas termoconformadoras



Marca: Dentsply Sirona

Características: Principal uso: Retenedores y Aparatos para bruxismo. Excelente claridad y duración. Fácil de formar y recortar, resistente al impacto. Acepta agentes acrílicos y de cementado. Película protectora en ambos lados. Para bruxismo. También puede usarse con puentes temporales y aligners. Caja de 80. Conservar a 20-24°C.

Ref.

L1785	.035 125mm Redondo
L1786	.035 120mm Redondo
L1787	.040 120mm Redondo
L1788	.040 125mm Redondo

223,99€



Placas

Desde **36,55€**

PLACAS BESTDENT



Ref. 21925

CON LOS QUE TÚ AHORRAS



Marca: Bestdent

Características: Caja de 25 uds. Placas Clear de copoliéster termoplástico, transparentes y rígidas. Indicadas para la elaboración de Retenedores de ortodoncia, placas de retención y guías quirúrgicas. Tamaño: 130 x 130 mm.

Ref. 21924	1,0 mm. (0,040")	36,55€
Ref. 21925	1,5 mm. (0,060")	52,65€
Ref. 21926	2,0 mm. (0,080")	63,01€

Os preços indicados são por unidade de produto com exceção das referências identificadas como kits).

Placas



PLACAS CLEAR RÍGIDAS

Marca: Dentaflux
 Características: 25 uds. Transparentes rígidas. Retenedores de ortodoncia, férulas de descarga rígidas y placas de cirugía.

Ref. 8788	1'0 mm. (.040)	40,22€
Ref. 8789	1'5 mm. (.060)	57,04€
Ref. 0938	2 mm. (.080)	64,13€

Mordedores



CHEWIES PARA ALIGNERS

Marca: Dentsply Sirona
 Características: Ayuda a los pacientes a asentar los Retenedores. Son del mismo tamaño que un rollo de algodón standard dental. Hecho de plástico suave, son higiénicos y fáciles de utilizar (1 3/8" largo x 7/16" ancho).

Ref. L2193	Blanco	2,29€
Ref. L2196	Verde/menta	
Ref. L2199	Morado/uva	
Ref. L2198	Rosa/chicle	



Mordedores

Solo por
2,09€



MORDEDORES PARA ALINEADORES

Marca: Bestdent
 Descripción: Ayuda a los pacientes a asentar los Retenedores. Del tamaño de un rollo de algodón. 1 bolsa con 2 mordedores.

Ref. L926	Blanco	2,09€
Ref. L927	Verde	
Ref. L928	Azul	
Ref. L929	Naranja	

RELIABITE - CHEWIE EN FORMA DE Y

Marca: Reliance Orthodontics
 Descripción: Bolsa de 10 unidades.

Ref. L931	Blando Broca	46,29€
Ref. L932	Blando manzana	
Ref. L933	Blando naranja	
Ref. L934	Firme menta	
Ref. L935	Firme uva	
Ref. L936	Firme melocotón	



Ref. L931 **Ref. L932** **Ref. L933**



Ref. L934 **Ref. L935** **Ref. L936**

Para uso con o sin alineadores:

1. Con Alineadores: Ofrece una mayor estabilidad para colocar bien el alineador, ya que tiene dos puntos de contacto cuando el paciente muerde sobre el Chewie Reliabite® en forma de 'Y'.

El Chewie Reliabite® en forma de 'Y' tiene también:

Una ranura para uso en la zona de los Centrales.

Un agujero para uso en la zona de los Caninos.

Un círculo que relieve para uso en la zona de los Molares.

2. Sin Alineadores:

Para aquellos profesionales que aconsejan ejercicios de los músculos Masseter, para prevenir contra cualquier posible deformación de la cara durante el tratamiento de ortodoncia, los Chewies Reliabite® en forma de 'Y', son la solución perfecta.

En estos casos es recomendable que el paciente muerda sobre el Chewie Reliabite® en forma de 'Y', durante 10-15 mins cada día.

Mordedores

Adhesivo fotopolimerizable



BOND ALIGNER JERINGA

Marca: Reliance Orthodontics
 Descripción: Adhesivo fotopolimerizable transparente para adherir metal, cerámica o plástico a cualquier aligner plástico. De Reliance Orthodontics y desarrollado por el Dr. Laurel Martin. Sus características incluyen: Se adhiere a cualquier material de aligner. Es un adhesivo fotopolimerizable para una estética excelente. Se adhiere a aligners plásticos sin preparación plástica, primers o acondicionadores.

Instrucciones: Coloque el Bond Aligner en el material a adherir. Luego coloque el material a adherir en el aligner. Y por último fotopolimerice el Bond Aligner.

Ref. L5903	1,5 gr. + 5 puntas.	84,69€
-------------------	---------------------	---------------

Adhesivo fotopolimerizable transparente para adherir metal, cerámica o plástico a cualquier aligner plástico.

Acessórios para aligners



PERFECT A SMILE PONTIC PUTTY

Marca: Reliance Orthodontics

Descripción:

- Pontic Putty: Pasta maleable y fotopolimerizable.
- Ideal para fabricar un diente pónico con los dedos.
- Consistencia parecida al putty / silicona de impresión.
- Fácil para realizar la forma de los dientes.
- Elimina la necesidad de dientes pónicos preformados, cera y el material PVS.
- Se adhiere con fuerza a los modelos de piedra y resina.
- Ofrece una buena anatomía para el aligner.
- Cada jeringa: 20-22 "dientes pónicos".

Ref. L924 | 1 jeringa de 5 gr.

35,65€

Adhesivo fotopolimerizable



PERFECT A SMILE - PINTURA PONTICA

Marca: Reliance Orthodontics

Descripción: 4 gr. Perfect A Smile se adhiere a cualquier aligner termoplástico transparente, no necesita acondicionador o preparación.

Ref. L8041 Matiz B1

Ref. L9595 Matiz A2

Ref. L8040 Matiz A3.5

Ref. L4300 Matiz L ligero

Ref. L4301 Matiz M medio

73,35€

Producto desarrollado específicamente para ofrecer una solución estética en los casos donde falta una o más piezas, a través de alineadores. Perfect-A-Smile es una pintura de pónicos, que se aplica al alineador/aligner.

- Pasta fotopolimerizable.
- Una aplicación suave a los huecos de los alineadores.
- Traslúcido para asemejar al esmalte.
- Tiene un alto nivel de elasticidad, así no se agrietará.
- Se adhiere a cualquier alineador.
- Rápido y económico, se hace en el momento, no ocupa tiempo de sillón, no hay costes y retrasos de laboratorio.
- Un pónico temporal.
- Cada tarro tiene suficiente material para aproximadamente 80 piezas.



Adhesivo fotopolimerizable



ALIGNER FLOW LC

Marca: Voco

Características: Envase de 2 x 2gr.

Ref. 90797 A1

Ref. 90798 A2

Ref. 90799 A3

89,99€

Composite fluorescente con luz ultravioleta A que optimiza el flujo de trabajo del atache, desde la fabricación hasta la eliminación y que ha sido especialmente desarrollado a tal efecto. Los anclajes fabricados con AlignerFlow LC se caracterizan por su alta estabilidad y resistencia a la abrasión, que a su vez se consiguen gracias a un contenido de relleno del 83 % de su peso. Esto garantiza que los dientes afectados se vean sometidos a la aplicación continua de fuerza, que es transferida por el alineador durante todo el periodo de tratamiento. AlignerFlow LC se usa siempre con un adhesivo para dentina-esmalte y se aplica en el modelo de férula. El material fluido se adapta por completo a las superficies interiores de las concavidades, sin formar burbujas; la cantidad de relleno puede dosificarse de manera precisa. A continuación, tiene lugar la fotopolimerización a través de un modelo transparente. Las cánulas

suministradas (con diámetro de 0,9 o 1,2 mm) son aptas para la aplicación directa en el modelo de férula, para los anclajes más finos como los Retentores linguales de gran superficie o las reconstrucciones oclusales en la técnica de inyección.

Ventajas:

- Tallado y extracción seguros bajo luz ultravioleta A
- Aplicación precisa con una fluidez perfecta
- Fotopolimerización a través de un modelo transparente
- Estable y resistente a la abrasión durante todo el tiempo de uso
- Estética agradable por los tonos del diente.



Adhesivo fotopolimerizable



GC ALIGNER CONNECT

Marca: GC Orthodontics

Características: El adhesivo fotopolimerizable GC

Aligner Connect ha sido específicamente desarrollado para los ataches de alineadores. Imita los colores del esmalte y es altamente resistente. La adhesión se consigue con un primer fotopolimerizable como el Assure.

Características:

- Duración óptima
- Estética excelente
- Muy resistente
- Manejo superior
- Adhesión fotopolimerizable

Ref. L100346 | 1 jeringa x 3,4gr (2ml) y 20 puntas desechables

128,99€

QUITA RETENEDOR/ALIGNER

Para quitar alineadores

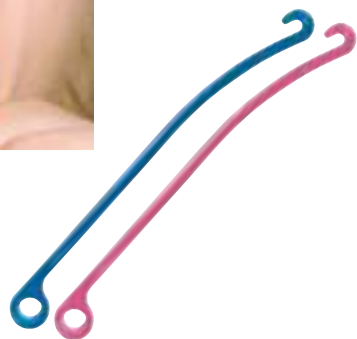

Marca: Dentsply Sirona
Características: Retire Aparelhos limpa y eficientemente. 10 bolsas individuales en cada paquete.

Ref. L0275 Blanco
Ref. L0276 Azul tropic
Ref. L0277 Verde tropic
Ref. L0278 Naranja tropic
Ref. L1038 Rosa tropic

21,95€



Para quitar alineadores

Solo por
1,89€



QUITA ALINEADOR

Marca: Besdent
Descripción: Ayuda a los pacientes a quitar el alineador fácilmente.

Ref. L930 Bolsa 10 unidades

1,89€

Cera póntica



CERA PÓNTICA

Marca: Reus
Características: Cera póntica para rellenar alineadores. 36 cajitas de 5 barras cada una.

Ref. L50935

56,65€

DESCONTOS POR ESCALÃO

-2%
pedidos superiores a 300€*

-3%
pedidos superiores a 500€*

-5%
pedidos superiores a 1.000€*

EXCLUSIVO LOJA ONLINE

*Descontos acumuláveis às ofertas mensais sobre o PVP.

SIGA-NOS

Fique a par das nossas promoções e novidades



DISCOS TERMOFORMABLES REDONDOS

Placas termoconformables



PARA ALINEADORES

Ref.

HI 2220	Espesor 05 120 mm Redondo	25,62€
HI 2221	Espesor 08 120 mm Redondo	27,85€
HI 2222	Espesor 05 125 mm Redondo	25,62€
HI 2223	Espesor 08 125 mm Redondo	27,85€
HI 2224	Espesor 05 125 x 125 Cuadrado	25,62€
HI 2225	Espesor 08 125 x 125 Cuadrado	27,85€

PARA ALINEADORES Y RETENTORES

Ref.

HI 2226	120 mm Redondo	30,08€
HI 2227	125 mm Redondo	30,08€
HI 2228	125 x 125 Cuadrado	30,08€

PARA APRETADORES

Ref.

HI 2229	120 mm Redondo	25,62€
HI 2230	125 mm Redondo	25,62€
HI 2231	125 x 125 Cuadrado	25,62€

PARA FÉRULAS DE DESCARGA-BRUXISMO

Ref.

HI 2232	120 mm Redondo	25,62€
HI 2233	125 mm Redondo	25,62€
HI 2234	125 x 125 Cuadrado	25,62€

Ref.	Contenido	Tipo de Envase	Contenido	
HI 2220	Discos termoformables redondos 120mm para alineadores 05	una caja	25 discos	Alineador compatibles con todas las técnicas y maquinas de termoformado. PROPIEDADES: tolera movimientos de hasta 0,25, ideal para realizar pequeñas correcciones de las piezas dentales. Excelente característica de transparencia óptica. Espesor 05
HI 2221	Discos termoformables redondos 120mm para alineadores 08	una caja	25 discos	Alineador compatibles con todas las técnicas y maquinas de termoformado. PROPIEDADES: tolera movimientos de hasta 0,25, ideal para realizar pequeñas correcciones de las piezas dentales. Excelente característica de transparencia óptica. Espesor 08
HI 2226	Discos termoformables redondos 120mm para alineadores y Retentores	una caja	25 discos	Alineador e ideal como retenedor de final de tratamiento, además tolera movimientos de hasta 0,20mm para estos pequeños detalles donde los alineadores de 0,80 resultan demasiado elásticos, y no se termina de definir el movimiento. Compatible con la Resina LEOCRYL. Excelente característica de transparencia óptica.
HI 2229	Discos termoformables redondos 120mm para apretadores	una caja	15 discos	Ideal para Apertadores como retenedor a final de tratamiento. Con este disco reducimos el riesgo de fractura de nuestro retenedor. Compatible con todas las maquinas termoformadoras del mercado. Excelente característica de transparencia óptica.
HI 2232	Discos termoformables redondos 120mm para férulas de descarga-bruxismo.	una caja	10 discos	Férula de descarga ideal para el paciente bruxista; y así evitar el desgaste de las piezas dentales. Al ser compatible con el LEOCRYL esto facilita la confección de guía canica e incisiva en caso de ser necesario.
HI 2222	Discos termoformables redondos 125mm para alineadores 05	una caja	25 discos	Alineador compatibles con todas las técnicas y maquinas de termoformado. PROPIEDADES: tolera movimientos de hasta 0,25, ideal para realizar pequeñas correcciones de las piezas dentales. Excelente característica de transparencia óptica. Espesor 05
HI 2223	Discos termoformables redondos 125mm para alineadores 08	una caja	25 discos	Alineador compatibles con todas las técnicas y maquinas de termoformado. PROPIEDADES: tolera movimientos de hasta 0,25, ideal para realizar pequeñas correcciones de las piezas dentales. Excelente característica de transparencia óptica. Espesor 08
HI 2227	Discos termoformables redondos 125mm para alineadores y Retentores	una caja	25 discos	Alineador e ideal como retenedor de final de tratamiento, además tolera movimientos de hasta 0,20mm para estos pequeños detalles donde los alineadores de 0,80 resultan demasiado elásticos, y no se termina de definir el movimiento. Compatible con la Resina LEOCRYL. Excelente característica de transparencia óptica.
HI 2230	Discos termoformables redondos 125mm para apretadores	una caja	15 discos	Ideal para Apertadores como retenedor a final de tratamiento. Con este disco reducimos el riesgo de fractura de nuestro retenedor. Compatible con todas las maquinas termoformadoras del mercado. Excelente característica de transparencia óptica.
HI 2233	Discos termoformables redondos 125mm para férulas de descarga-bruxismo.	una caja	10 discos	Férula de descarga ideal para el paciente bruxista; y así evitar el desgaste de las piezas dentales. Al ser compatible con el LEOCRYL esto facilita la confección de guía canica e incisiva en caso de ser necesario.
HI 2224	Placas termoformables cuadrada 125x125mm para alineadores 05	una caja	25 placas	Alineador compatibles con todas las técnicas y maquinas de termoformado. PROPIEDADES: tolera movimientos de hasta 0,25, ideal para realizar pequeñas correcciones de las piezas dentales. Excelente característica de transparencia óptica. Espesor 05
HI 2225	Placas termoformables cuadrada 125x125mm para alineadores 08	una caja	25 placas	Alineador compatibles con todas las técnicas y maquinas de termoformado. PROPIEDADES: tolera movimientos de hasta 0,25, ideal para realizar pequeñas correcciones de las piezas dentales. Excelente característica de transparencia óptica. Espesor 08
HI 2228	Placas termoformables cuadrada 125x125mm para alineadores y Retentores	una caja	25 placas	Alineador e ideal como retenedor de final de tratamiento, además tolera movimientos de hasta 0,20mm para estos pequeños detalles donde los alineadores de 0,80 resultan demasiado elásticos, y no se termina de definir el movimiento. Compatible con la Resina LEOCRYL. Excelente característica de transparencia óptica.
HI 2231	Placas termoformables cuadrada 125x125mm para apertadores	una caja	15 placas	Ideal para Apertadores como retenedor a final de tratamiento. Con este disco reducimos el riesgo de fractura de nuestro retenedor. Compatible con todas las maquinas termoformadoras del mercado. Excelente característica de transparencia óptica.
HI 2234	Plancha termoformables cuadrada 125x125mm para férulas de descarga-bruxismo.	una caja	10 placas	Férula de descarga ideal para el paciente bruxista; y así evitar el desgaste de las piezas dentales. Al ser compatible con el LEOCRYL esto facilita la confección de guía canica e incisiva en caso de ser necesario.

MATERIAL TERMOFORMÁVEL

Placas termoconformables

BIOPLAST EXTREME I PLANCHA



Marca: Scheu Dental

Características: Plancha nueva para protector bucal con refuerzo integrado en el área sensible de los dientes anteriores. Por primera vez se unen dos materiales con distintos grados de dureza en una plancha. El inserto del material duro en forma de V permite variar el ancho individual del área de los dientes anteriores.

Xtreme: 1 plancha Bioplast Xtreme 5 mm, 1 bolsa limpiador Cetron, 1 caja retenedora, 1 Bioplast separador

Xtreme Pro: 1 plancha Bioplast Xtreme 4 mm, 1 plancha Bioplast transparente 2 mm, 1 plancha Duran 0,75 mm, 1 bolsa limpiador Cetron, 1 caja retenedora, 1 Bioplast separador.

L5321	Bioplast Xtreme Kit rojo	24,86€
L5322	Bioplast Xtreme Kit azul	
L5323	Bioplast Xtreme Kit negro	
L5324	Bioplast Xtreme PRO Kit rojo	31,33€
L5325	Bioplast Xtreme PRO Kit azul	
L5326	Bioplast Xtreme PRO Kit negro	

DURAN - 10 PLACAS

Placas termoconformables



Marca: Scheu Dental

Características: Placas duro elásticas, transparentes, se combinan con autopolimerizables. No necesita presecado.

L5314	0.5x125 mm REDONDO	25,91€
L5315	0.625x125 mm REDONDO	
L5316	0.75x125 mm CUADRADO	30,79€
L5317	0.75x125 mm REDONDO	
L5318	1.0x125 mm REDONDO	30,82€
L5319	1.5x125 mm REDONDO	38,04€
L5320	2.0x125 mm REDONDO	45,33€

Placas termoconformables



DURASOFT

Marca: Scheu Dental

Características: Placas compuesta de dos caras (dura y blanda), irrompible, resistente a la abrasión. La cara dura se combina con autopolimerizables.



DURASOFT PD

Marca: Scheu Dental

Características: Plancha compuesta como arriba, pero ya presecada y embalada individualmente en bolsa vacio.

L5309	2.5x125 mm REDONDO	929,20€	100 Placas
L5310	2.5x125 mm REDONDO	104,81€	10 Placas
L5311	1.8x125 mm REDONDO	92,49€	10 Placas

BIOPLAST - 10 PLACAS

Placas termoconformables



Marca: Scheu Dental

Características: Placas blandas, de elasticidad similar a la gorna. No se combinan con autopolimerizable.

L5303	1.0x125 mm REDONDO	30,95€
L5304	1.5x125 mm REDONDO	38,73€
L5305	2.0x125 mm REDONDO	47,28€
L5306	3.0x125 mm REDONDO	56,38€

COPYPLAST

Placas termoconformables



Marca: Scheu Dental

Características: Envase de 10 placas. Placas elásticas, resistentes, no se combinan con autopolimerizable.

L5301	0.5x125 mm REDONDO	16,43€
L5302	1.0x125 mm	21,46€

ISOFOLAN-FOLIE

Placas termoconformables



Marca: Scheu Dental

Características: 0.10 x125 mm Redondo. Envase de 100 hojas. Hoja de óptimo efecto aislante para yeso/acrílico en la técnica de moldeado a presión.

Ref. L5312

51,46€



Placas

PLACAS "CA" PARA ALINEADORES

Marca: Scheu Dental

Características: Placas de calidad, transparentes, duras y elásticas para la corrección suave y delicada de malos posicionamientos dentales con férulas estéticas según el sistema CA®. Todas las placas llevan la identificación original CA® e indicación del grosor: extra soft (0,4 mm), soft (0,5 mm), medium (0,625 mm) y hard (0,75 mm).

Ref. H04239	Extra-soft 0,4x125mm 10u 3441.1	27,43€
Ref. H04240	Soft 0,5x125mm 10u 3405.1	30,01€
Ref. H04241	Soft 0,5x125mm 100u 3405.2	270,00€
Ref. H04242	Medium 0,625x125mm 10u 3406.1	33,39€
Ref. H04243	Medium 0,625x125mm 100u 3406.2	300,75€
Ref. H04244	Hard 0,75x125mm 10u 3407.1	35,99€
Ref. H04245	Hard 0,75x125mm 100u 3407.2	326,48€



Placas

PLACAS "CA" PRO PARA ALINEADORES

Marca: Scheu Dental

Características: Plancha alineadora de tres capas, con núcleo flexible de elastómero en una doble envoltura elástica dura, para una transmisión de fuerza continua con una pérdida de fuerza mínima. La capa flexible de elastómero proporciona una elevada elasticidad y resistencia a la rotura con reducida fuerza inicial y, por lo tanto, gran comodidad de uso. CA® Pro puede emplearse como material alineador de una férula o bien integrado en el sistema de 3 férulas conforme al protocolo CA®.

Ref. H04246	0.5x125mm 10u 3640.1	57,91€
Ref. H04247	0.5x125mm 100u 3640.2	543,79€
Ref. H04257	0.625x125mm 10u 3641.1	63,45€
Ref. H04248	0.625x125mm 100u 3641.2	596,23€
Ref. H04249	0.75x125mm 10u 3642.1	67,16€
Ref. H04251	0.75x125mm 100u 3642.2	630,58€



Placas

PLACAS "CA" PRO + PARA ALINEADORES

Marca: Scheu Dental

Características: Plancha alineadora de tres capas, con núcleo flexible de elastómero en una doble envoltura elástica dura, para una transmisión de fuerza continua con una pérdida de fuerza mínima. La capa flexible de elastómero proporciona una elevada elasticidad y resistencia a la rotura con reducida fuerza inicial y, por lo tanto, gran comodidad de uso. Con hoja aislante incorporada.

Ref. H04253	CA PRO+ plancha alineador 0.5x125mm 10u 3644.1	58,65€
Ref. H04254	CA PRO+ plancha alineador 0.5x125mm 100u 3644.2	550,69€
Ref. H04255	CA PRO+ plancha alineador 0.625x125mm 10u 3645.1	64,21€
Ref. H04259	CA PRO+ plancha alineador 0.625x125mm 100u 3645.2	603,14€
Ref. H04238	CA PRO+ plancha alineador 0.75x125mm 10u 3646.1	67,88€
Ref. H04261	CA PRO+ plancha alineador 0.75x125 mm 100u 3646.2	637,49€

BRUX CHECKER FOLIE

Placas termoconformables



Marca: Scheu Dental

Características: 0,1x125 mm. Redondo. Envase de 10 placas. Hoja revestida unilateral con color para el análisis y diagnóstico en la terapia ATM.

Ref. L5313 84,09€

DIMO PRO

Placas termoconformables

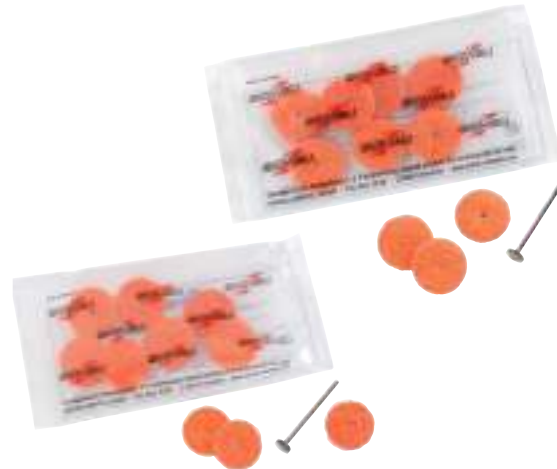

Marca: Scheu Dental

Características: Envase de 10 discos. Disco para el acabado de todas las superficies con la mayor duración. Su composición que combina el látex con la estructura trenzada no comprimida, le convierte en el más versátil. Es perfecto para desvestir y pulir folios sandwich, protectores bucales y Aparelhos de ortodoncia así como elastómeros. El disco más ancho y más blando con una estructura de fibras más abiertas, evita el deshilachado del disco y también el calentamiento. El disco más estrecho con contorno de lenteja le permite llegar a los rincones más finos. Mandril incluido.

L5327	DIMO PRO SLIM Ø 24X4 MM	60,98€
L5328	DIMO PRO Ø 24X6 MM	69,31€

DIMO

Placas termoconformables



Marca: Scheu Dental

Características: Envase de 10 discos. Discos abrasivos para el acabado y el pulido de elastómeros, folios sandwich protectores bucales y Aparelhos de ortodoncia. El disco suave y elástico acaba y desvesta siliconas, poliuretanos y otras resinas blandas. De larga duración por sus características óptimas y bajo en calentamiento y deformación. Mandril incluido.

L5329	DIMO Grande Ø 24 (braun)	40,03€
L5330	DIMO Mediano Ø 24 (grün)	
L5331	DIMO Fino Ø 24 (rotbraun)	

Placas termoconformables



Ref. HI4575

Ref. HI4576

Ref. HI4577

PULIDOR MULTIFUNCIÓN PROCLINIC EXPERT

Marca: Proclinic Expert
 Características: Pulidores Multifuncionales, indicado para: Acrílicos de prótesis dental, aleaciones no nobles, placas de termoformado y zirconio presinterizado. Excelentes resultados con la aplicación de los 3 pasos: 1º-Gruoso Alisado 2º-Medio Prepulido 3º-Fino Pulido final
 - Fibras impregnadas para aplicación sin pasta de pulir.
 - Reducción de creación de calor debido a la estructura porosa
 - Alta flexibilidad para superficies contorneadas y curvadas
 - Apto para acrílicos y materiales de tecnología de termoformado
 - Del prepulido al pulido final de la superficie
 (Pulidor multi 25x11 montado)

Ref. HI4575	Gruoso CX10	23,32€
Ref. HI4576	Medio CX10	23,32€
Ref. HI4577	Fino CX10	23,32€

Placas termoconformables

VECTOR 620 TORNILLO



Marca: Scheu Dental
 Características: 1 pieza. Tornillo especial para la expansión del paladar con brazos doblados anatómicamente para ser soldados con facilidad a bandas molares. Caja metálica diseñada para encajar perfectamente en la bóveda palatina. El encaje integrado en poliamida evita la vuelta atrás del tornillo. Marcaje en laser sobre la caja de indicador de activación y expansión, fabricado así como lote de producción de productos médicos.

Ref. H04164 **38,66€**

Instrumental para placas

GANCHO J 0.9 MM

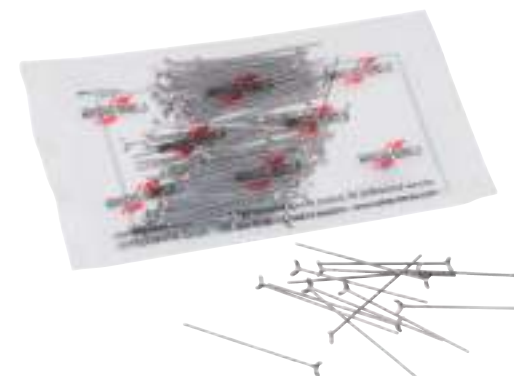

Marca: Scheu Dental
 Características: 100 piezas. Gancho J. Gancho preformados fabricados en acero inoxidable resistentes a la corrosión, por un proceso de moldeado y corte en frío. De una sola pieza y sin soldaduras con una superficie totalmente pulida. Elasticidad y estabilidad perfecta.

Ref. H04108 **355,79€**

Instrumental para placas

BROCA DE DIAMANTE 129



Marca: Reliance Orthodontics
 Características: Una Broca de diamante de abrasión media recomendada para raspar y preparar plástico, restauraciones de composite y superficies metálicas. Reliance ahora ofrece una excelente calidad en esta Broca de diamante a un precio bajo.

Ref. L7002 **17,19€**

Instrumental para placas



CORTE PARA TERMOFORMADOS

Marca: Proclinic
 Descripción: Ideal para cortes de material plástico termoconformado. Vástago 2,35 mm.

Termoformados	
Modelo	216
Tamaño	023
rpm.	5.000-38.000
Ref.	H20778
	20,18€

Instrumental para placas

BROCA BÁSICA ESSIX



Marca: Dentsply Sirona
 Características: 1 ud. Broca para recortar plásticos fácilmente y efectivamente. Para uso con pieza de mano recto. Velocidad máximo 10.000.

Ref. L1588 **48,55€**

Instrumental para placas

DISCO DENTADO PARA PLACAS



Marca: Dentsply Sirona

Características: Se puede recortar Aparelhos Essix con esta herramienta de alta calidad y de una sola pieza. Tamaño Cabeza: 10 m.; Grosor de 0,5 mm. Velocidad máxima 10.000 rpm.

Ref. LI762

40,65€

Instrumental para placas

TESOURAS MAYO



Marca: Dentsply Sirona

Características: 1 Tesoura de tamaño (5 pulgadas y medio) Ideal para recortar líneas labiales en Aparelhos Essix dejando el mínimo número de bordes irregulares. La curva de las Tesouras siguen la curva de la arcada. Esterilización con Aire Seco o esterilización química.

Ref. LI594

34,55€

Instrumental para placas

ACCENTUATOR TOOL



Marca: Dentsply Sirona

Características: 1 ud. Se utiliza para guiar el plástico por espacios interproximales. Esterilización con aire seco o esterilización química.

Ref. LI595

49,95€

Instrumental para placas

BROCHAS DE PULIR

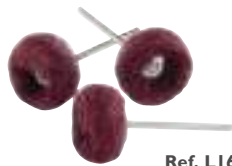

Ref. LI651



Ref. LI650



Ref. LI649

Marca: Dentsply Sirona

Características: Ideal para pulir bordes de Aparelhos Essix.

Para uso con Dremel inalámbrico;

Velocidad máxima 5.000rpm.

12 uds. por envase.

Ref.

LI649	Brochas de Pulir Fuerte	53,89€
LI650	Brochas de Pulir Mediano	
LI651	Brochas de Pulir Fino	
LI652	Brochas de Pulir Combo Pack (4 de cada)	

53,89€

Varios ortodoncia

BIOSTAR 230V VII



Marca: Scheu Dental

Características: La máquina versátil con la tecnología del escáner para todas las aplicaciones en la técnica dental del termomoldeado a presión y en la ortodoncia. Ahora con 6 atmósferas de presión. El nuevo emisor a rayos infrarrojos, controlado térmicamente, alcanza la temperatura de trabajo en tan solo un segundo. Todos los parámetros como los tiempos y temperaturas de calentamiento y enfriamiento se programan trámite el escáner o a través del sistema de códigos. Se indican y controlan en la pantalla grande, también en castellano. En el contenedor granulado de diseño ergonómico cabe 1 kg. de material y facilita inmergir los modelos; el cajón grande permite una óptima dosificación y almacenamiento del granulado. Incluye pantalla LCD de color de 3,2" con una resolución de 320 x 240 píxeles que guía por los pasos de trabajo individuales del proceso de la termoadaptación y pone informaciones adicionales, indicaciones de aplicación, permite visualizar el manejo, muestra vídeos sobre los procesos y sus pasos, etc.

Ref. L5336

5.952,61€

Varios ortodoncia

MINISTAR



Marca: Scheu Dental

Características: La máquina manejable para todas las aplicaciones tanto en laboratorio como en clínica. El nuevo emisor de rayos infrarrojos, controlado térmicamente, alcanza la temperatura de trabajo en tan sólo 1 segundo. Los intervalos del calentamiento y enfriamiento se programan y visualizan en la pantalla grande y sinóptica. Señales visuales y acústicas adicionales garantizan un resultado perfecto y preciso. En el contenedor para granulado con diseño ergonómico cabe 1 kg de material y permite una óptima dosificación y almacenamiento. La función del escáner con programación inmediata evita la confusión de placas o errores en la entrada durante la programación.

Ref. H92823

3.706,79€



Brackets
KIT

proclinic

Brackets
KIT

proclinic

Archwires

Archwires

proclinic
expert



ADJUSTABLE
1 unit

7

Instrumental

Alicates de corte distal	216
Alicates de corte ligadura	218
Alicates corte alambre grueso	221
Alicates para doblar	222
Alicates How	228
Alicates Weingart	229
Alicates Cinching	231
Escalones intraorales	233
Alicates de Tweed	233
Alicates para alineadores	235
Alicate para crimpar	235
Instrumental para bandas	241
Instrumental de brackets	243
Calibrador	249
Instrumental para ligaduras	250
Porta alicates	254
Cassettes - alicates	256
Fresas para quitar composite	257
Stripping	258
Separadores de mejillas	265
Contrastes	272
Espelhos para fotografía intraoral	273
Espelhos	274
Brinquedos	275
Cajas de retenedores	277
Cajas de modelos	278
Cera para paciente	280
Fibras ferulizaçao	282

 **proclinic**
EXPERT



Alicates corte distal ▶

Alicates de corte distal

Corte distal



CORTE UNIVERSAL Y CORTE DISTAL CON SUJECIÓN DEL ARCO 678-101

Marca: Hu-Friedy

Descripción: Diseñado para cortar todo tipo de alambres desde .012" (0,30mm) hasta .021"x .025" (0,53x0,64mm).

Ref. L5050 Mango estándar 10 cm. 678-101 **203,00€**

Ref. L5051 Mango largo 11,5cm. 678-101L **203,00€**

Descontos por ESCALÃO

Quanto mais
comprar,
mais pode
poupar!

EXCLUSIVO LOJA ONLINE

Todos os nossos descontos são acumuláveis

Corte distal



ALICATE CORTE EXTREMO DISTAL H-F 678-102

Marca: Hu-Friedy

Descripción: Un alicate universal para cortar excepcional, para todo tipo de alambre hasta un máximo de .021" x .025" (.53 mm. x 64 mm.).

Ref. L9583 **203,00€**

Corte distal



Max.
Sujetar: .020"
Cortar: .030"

CORTE DISTAL RAS, CON SUJECIÓN DEL ARCO 678-111

Marca: Hu-Friedy

Descripción: Permite cortar el arco lo más cerca posible al tubo bucal, manteniendo sujeta la porción cortada. Diseñado para todo tipo de alambres de hasta un máximo de 0,51 mm (0,020 "). Medidas:

11,5 (mango) x 15,75 (mango abierto) x 2,7 (puntas abiertas) x 1,8 (punta)

Ref. L5077 **203,00€**

PUNTAS DE SILICONA PARA ALICATE L5077

Descripción: Pack de 3 puntas de silicona para L5077 Alicates corte distal ras con sujeción

Ref. L5092 3 unidades. **12,40€**

Corte distal



Max.
.022 x .028"

ALICATE CORTE DISTAL CON RETENCIÓN MANGO LARGO

Marca: Yamaura Dental Corporation (YDM)

Descripción: Corta alambre hasta .022 x .028".

Ref. L8808 1 unidad **175,99€**

nota: Al adquirir su alicate de ortodoncia Hu-Friedy a través de Proclinic, el fabricante ofrece una garantía de un año en el corte y una garantía ilimitada si existe algún defecto de fabricación.

Corte distal

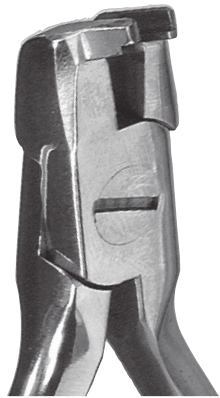

Max.
.022 x .028"

CORTE DISTAL CON RETENCIONES

Marca: Leone

Descripción: Permite cortar directamente en la boca, con la máxima seguridad, la extremidad distal de los arcos. Los alicates cortan los arcos y retienen con seguridad la extremidad cortada. Máxima capacidad de corte: alambre rectangular de .022"x.028" (0,56 x 0,71 mm); alambre redondo de .020" (0,51 mm); alambre trenzado de .016" (0,41 mm).

Ref. L5009

215,99€

Corte distal



ALICATE CORTE DISTAL SLIM CON RETENCIÓN

Marca: Hu-Friedy

Ref. L5027 Alicates de corte distal slim 203,00€

Ref. L921 Inserto silicona para ALICATE 678-113 3 uds. Pack de puntas de silicona para L5027 Alicates de corte distal slim. 12,40€

Corta hasta un máximo de .021" x .025" (53 mm x .64 mm).

Até **-5%** pedidos superiores a 1.000€*

EXCLUSIVO LOJA ONLINE
*Descontos acumuláveis às ofertas mensais sobre o PVP.



Corte distal

ALICATE DE CORTE DISTAL FINO CON SUJECIÓN DEL ARCO

Marca: Proclinic

Descripción: Permite cortar un máximo de 0,53 x 0,64mm (.021" x .025").

Ref. L9435 Mango regular.

Ref. L9436 Mango largo.

136,99€

1 ud.



Corte distal

Desde **69,89€**



ALICATE CORTE DISTAL CON SUJECIÓN DEL ARCO

Marca: Bestdent

Descripción: Puntas de tungsteno. Permite cortar un máximo de 0,51mm (.020") en alambre redondo y un máximo de 0,56 x 0,71mm (.022" x .028") en alambre rectangular.

Ref. L8798 Mango regular. 69,89€

Ref. L8799 Mango largo. 73,99€

La palabra Max. indica el máximo grosor de alambre que se puede utilizar con cada alicate.



CORTE DISTAL LINGUAL 678-700 4C

Marca: Hu-Friedy

Descripción: Alambre: máxima dimensión: Alambre de 0.12 a 0.18". Con un diseño único para el tratamiento lingual, corta alambres duros hasta .018 "(0,45 mm).

Ref. L5038

243,30€

Corte distal



CORTE DISTAL 3M

Marca: 3M Unitek

Descripción: Ángulo de 72° para acercarse mucho al tubo buccal. Capacidad de corte: Máximo .021"x.025".

Ref. L9224

Corte distal



Corte ligadura

Max..015"
Alambre de ligadura
blando

CORTE LIGADURA 678-105

Marca: Hu-Friedy

Descripción: Pernos y ligadura hasta 38mm(.015").Corte ligaduras con precisión. Medidas (cm): 10 (mango) x 13,5 (mango abierto) x 3 (puntas abiertas) x 1,3 (punta)

Ref. L5052

203,00€

Corte ligadura

Max..012"
Alambre de ligadura
blando



CORTE LIGADURA MINI 678-106

Marca: Hu-Friedy

Descripción: Pernos y ligadura hasta .30mm (.012"). Perfil delgado para entrar en zonas difíciles. Medidas: 10 (mango) x 15 (mango abierto) x 3,5 (puntas abiertas) x 1,2 (punta)

Ref. L5053 678-106

203,00€

Corte ligadura

Max..012"
Alambre de ligadura
blando



CORTE LIGADURA MICRO-MINI 678-107

Marca: Hu-Friedy

Descripción: Pernos y ligadura hasta (.012").30 mm. Perfil ultra delgado para acceder a las zonas más difíciles. Medidas: 10 (mango) x 15,5 (mango abierto) x 3,5 (puntas abiertas) x 1 (punta)

Ref. L5055

203,00€

nota: Al adquirir su alicate de ortodoncia Hu-Friedy a través de Proclinic, el fabricante ofrece una garantía de un año en el corte y una garantía ilimitada si existe algún defecto de fabricación.

Corte ligadura



CORTE LIGADURA MICRO-LARGO 678-107L

Marca: Hu-Friedy
 Descripción: Pernos y ligadura hasta (.012").30 mm. Perfil ultra delgado para acceder a las zonas más difíciles. Mango más largo que L5055.

Ref. L5047

203,00€

Corte ligadura

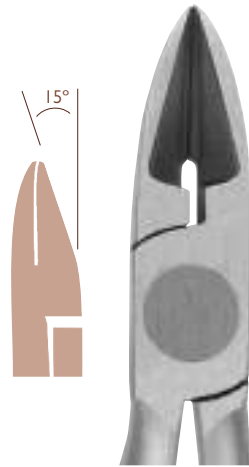

Max.
 .012"
 Alambre de ligadura blando

CORTE LIGADURA MICRO ANGULADO 15° 678-109

Marca: Hu-Friedy
 Descripción: Pernos y ligadura hasta .30mm (.012"). 15° Perfil ultra delgado para entrar en zonas difíciles.

Ref. L5075

203,00€

Corte ligadura



Max.
 .022 x .028"

ALICATE CORTE DE LIGADURA

Marca: Yamaura Dental Corporation (YDM)
 Descripción: Corta ligaduras hasta .012"

Ref. L8809 1 unidad

175,99€



ALICATE DE CORTE DE LIGADURA MICRO

Marca: Proclinic
 Descripción: Permite cortar hasta un máximo de 0,36 mm (.014").

Corte ligadura



Ref. L9438

136,99€

1 ud.

Corte ligadura

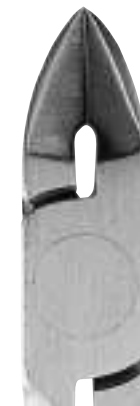

Max.
 .012"
 Alambre de ligadura blando

CORTE LIGADURA MICRO CON CABEZA REDUCIDA 678-110

Marca: Hu-Friedy
 Descripción: Cortador de Ligadura con punta de dimensión reducida. Diseñado para cortar pernos y ligaduras hasta .30 mm. (012").

Ref. L5076

203,00€

La palabra Max. indica el máximo grosor de alambre que se puede utilizar con cada alicate.

Corte ligadura



CORTE LIGADURA MICRO PUNTA FINA SLIM H-F

Marca: Hu-Friedy

Descripción: Igual que L5076, un 13% más pequeño;

Capacidad máxima de conexión .012 "(0,30 mm).

Ref. L5028

203,00€

Al adquirir su alicate de ortodoncia Hu-Friedy a través de Proclínic, el fabricante ofrece una garantía de un año en el corte y una garantía ilimitada si existe algún defecto de fabricación.

DESCONTOS POR ESCALÃO

-2%
pedidos superiores a 300€*

-3%
pedidos superiores a 500€*

-5%
pedidos superiores a 1.000€*

EXCLUSIVO LOJA ONLINE

*Descontos acumuláveis às ofertas mensais sobre o PVP.



Corte ligadura

Solo por
61,75€



ALICATE CORTE LIGADURA MICRO

Marca: Bestdent

Descripción: Puntas de tungsteno. Corta hasta 0,40mm (.015").

Ref. L8796

61,75€



Corte ligadura

ALICATE DE CORTE DE LIGADURA MICRO CURVO

marca: proclínic

Descripción: Permite cortar hasta un máximo de 0,36 mm (.014"). Ángulo de 15°.

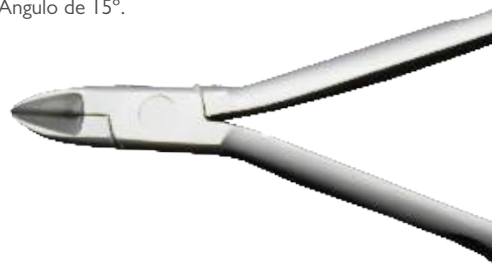

Ref. L9437

136,99€

1 ud.

Corte ligadura



ALICATE CORTE LIGADURA 900-753

Marca: 3M UNITEK

Descripción: 1 unidad. Diseñado para cortar alambre blando. Punta afilada para cortar ligaduras de alambre muy cerca de la hoja. Capacidad de corte: Máximo .014".

Ref. L9225

233,39€

Os preços indicados são por unidade de produto com exceção das referências identificadas como kits).

Alicates corte alambre grueso ▶



Corte alambre grueso

ALICATE DE CORTE GRUESO

Marca: Proclinic
Descripción: Envase de 1 unidad.
Permite cortar hasta un máximo de 0,7mm (.028").



Ref. L9439

139,99€

1 ud.



Corte alambre grueso

Solo por
48,49€



ALICATE CORTAR ALAMBRE GRUESO

Marca: Bestdent
Con puntas de tungsteno. 11,5 (mango) x 7,5 (mango abierto) x 1 (puntas abiertas) x 1,5 (punta)

Ref. 80313

48,49€



Corte alambre grueso

Solo por
60,69€



ALICATE CORTE GRUESO

Marca: Bestdent
Puntas de tungsteno. Corta hasta alambre redondo de 0,51mm (.020") y rectangular de 0,56 x 0,71mm (.022"x.028")

Ref. L8797

60,69€



Corte alambre grueso

Solo por
48,49€



ALICATE CORTAR ALAMBRE GRUESO CON MANGO DE GOMA

Marca: Bestdent
Descripción: Con puntas de tungsteno. Medidas (cm): 11,5 (mango) x 11 (mango abierto) x 2,5 (puntas abiertas) x 1,75 (punta)

Ref. 80314

48,49€

Corte alambre grueso



Max.
.022 x .028"

CORTE ALAMBRE DURO RECTO 678-104

Marca: Hu-Friedy
Descripción: Alambre duro hasta (022" x .028")
.56 mm x .71 mm.. Medidas (cm):
10 (mango) x 13,2 (mango abierto) x 3 (puntas abiertas) x 1,3 (punta)

Ref. L5056

203,00€

Corte alambre grueso



Max.
.022 x .028"

CORTE ALAMBRE DURO ÁNGULO 15° 678-103

Marca: Hu-Friedy

Descripción: Alambre duro hasta .56 mm x .71 mm (.022" x .028").

Medidas (cm):

10 (mango) x 13,2 (mango abierto) x 3 (puntas abiertas) x 1,2 (punta)

Ref. L5057

203,00€

Corte alambre grueso



Max.
1,5 mm.

ALICATE DE CORTE PARA ALAMBRE GRUESO

Marca: Leone

Descripción: Para alambres duros hasta 1,5 mm (0,059")

Ref. L5011

105,15€

Alicates para doblar ▶

Instrumental para doblar



Max.
.030"(0,76 mm.)

ALICATE ANGLE 678-304

Marca: Hu-Friedy

Descripción: Alicata Angle. Medidas (cm):

10 (mango) x 15,75 (mango abierto) x 2,7 (puntas abiertas) x 1,8 (punta)

Ref. L5041

177,50€

Instrumental para doblar



Max.
.020"

ALICATE BEGG CON RANURA. PUNTAS LARGAS 678-305

Marca: Hu-Friedy

Descripción: Alicata con ranura puntas largas. Medidas (cm):

10 (mango) x 13,5 (mango abierto) x 3,4 (puntas abiertas) x 2,2 (punta)

Ref. L5042

177,50€

nota: Al adquirir su alicate de ortodoncia Hu-Friedy a través de Proclinic, el fabricante ofrece una garantía de un año en el corte y una garantía ilimitada si existe algún defecto de fabricación.

Os preços indicados são por unidade de produto com exceção das referências identificadas como kits.

Instrumental para doblar



Max.
.020"

ALICATE BEGG CON CORTE CENTRAL

Marca: Yamaura Dental Corporation (YDM)
Descripción: Máxima capacidad de alambre 0,56 mm (.022").
Corta hasta 0,50mm (.020").Medidas (cm):
10 (mango) x 14,5 (mango abierto) x 3,25 (puntas abiertas) x 1,1 (punta)

Ref. L3302

134,99€

Instrumental para doblar



Max.
.040" (1 mm.)

ALICATE ADAMS 678-320

Marca: Hu-Friedy
Descripción: Consigue ángulos precisos de 90° y modificaciones en aparatos ortodónticos. Para alambres hasta .040".

Ref. L5084

177,50€

Instrumental para doblar



ALICATE ANGLE CON CORTE CENTRAL 678-325

Marca: Hu-Friedy
Descripción: Este alicate le permite doblar y cortar el alambre sin necesidad de utilizar dos alicates diferentes. Medidas (cm): 10 (mango) x 14,5 (mango abierto) x 3,2 (puntas abiertas) x 1,7 (punta)

Ref. L5089

203,00€

Instrumental para doblar



ALICATE ANGLE CON PUNTAS LARGAS 678-326

Marca: Hu-Friedy
Descripción: Especialmente útil para hacer asas y omegas.Medidas (cm): 10 (mango) x 14 (mango abierto) x 3,2 (puntas abiertas) x 1,7 (punta)

Ref. L5090

177,50€



Instrumental para doblar

ALICATE DE ANGLE

Marca: Proclinic
Descripción: Pico de pájaro para doblar alambre redondo, cuadrado o rectangular hasta 0,7 mm (.028").



Ref. 59873

49,29€

1 ud.

Instrumental para doblar



Max.
.032" (0,8 mm.)

ALICATE DE ANGLE PICO DE PÁJARO

Marca: Leone
Descripción: Punta plana y redonda. Indispensable para doblar alambres redondos hasta .032 (0,80mm). Las puntas son de .040", los lados del piramidal están angulados 9° para permitir doblar el alambre hacia el interior. Las puntas son paralelas con apertura de .020" (0,51 mm.).

Ref. L5002

162,58€

La palabra Max. indica el máximo grosor de alambre que se puede utilizar con cada alicate.

Instrumental para doblar



ALICATE DE ANGLE MARTIN I339

Marca: Martin
 Descripción: Alicate de Angle. 12 cm.
 Ref. 0790

119,75€

Instrumental para doblar



ALICATE O'BRIEN 678-31 I

Marca: Hu-Friedy
 Descripción: Para formar con precisión pequeños omegas o hacer dobleces de "tip back" en arcos hasta .020"

Ref. L5093

177,50€

Instrumental para doblar



ALICATE O'BRIEN CON CORTE

Marca: Proclinic
 Descripción: Permite hacer dobleces con alambres hasta un máximo de 0,4 mm (.016") y cortar. Círculos de la punta 1,2; 1,8 y 2,2 mm.



Ref. L8785

129,99€

1 ud.

Instrumental para doblar



ALICATE KIM ND

Marca: Yamaura (YDM)
 Descripción: Máxima capacidad de alambre .016"x.022". Corta hasta .020". Autoclave (hasta 135°). Medidas (cm): 10,5 (mango) x 15 (mango abierto) x 3,6 (puntas abiertas) x 0,5 (punta)

Ref. L3316

189,99€

Instrumental para doblar



ALICATE DE YOUNG

Marca: Proclinic
 Descripción: Alicates para formar loops. Arcos hasta 0,7 mm (.028").



Ref. 59877

59,79€

1 ud.

Instrumental para doblar



Max.
 .022" x .025"

ALICATE DE V-STOP 678-32I

Marca: Hu-Friedy
 Descripción: Para hacer un tope en arcos de acero y Ni-Ti
 Medidas (cm): 10 (mango) x 14 (mango abierto) x 3 (puntas abiertas) x 1,5 (punta)

Ref. L5044

177,50€

nota: Al adquirir tu alicate de ortodoncia Hu-Friedy a través de Proclinic, el fabricante ofrece una garantía de un año en el corte y una garantía ilimitada si existe algún defecto de fabricación.



Instrumental para doblar

Max.
.022"

ALICATE DE NANCE 678-319

Marca: Hu-Friedy

Descripción: Para una precisa formación de bucles en cuatro longitudes - 3 mm., 4 mm., 5 mm. y 6 mm. Las ranuras ayudan con un doblado preciso y cierre de bucles.

Capacidad de alambre: .022 "(0,53 mm.).

Medidas (cm.): 10 (mango) x 13,5 (mango abierto) x 2,75 (puntas abiertas) x 1,2 (punta).

Ref. L5043

177,50€



Instrumental para doblar

ALICATES TORQUE

Marca: Proclinic

Descripción: Alicates para torque individual con marcas de angulación en cualquier alambre rectangular, se necesita el juego (macho y hembra).



131,99€

1 ud.

Ref. L8111 Hembra

Ref. L8112 Macho

Descontos por ESCALÃO

Quanto mais comprar, mais pode poupar!

EXCLUSIVO LOJA ONLINE

Todos os nossos descontos são acumuláveis

Alicates para doblar



Instrumental para doblar

Solo por **87,99€**



ALICATE DE TORQUE CON LLAVE

Marca: Bestdent

Descripción: Diseñado para aplicar torque en una sección específica del arco. Viene con una llave de .018" y .022".

Ref. L8800

87,99€

Instrumental para doblar



INSTRUMENTO DE TORQUE PARA ALAMBRE

Marca: Leone

Descripción: 1 unidad. Dispositivo formado por dos partes, para poder dar torque con facilidad y máxima precisión a una sección específica del arco, correspondiente a un bracket en particular. El instrumento con las extremidades de U sirve para delimitar y tener la porción de arco elegida, el otro se utiliza para abrazar firmemente el alambre rectangular y torcerlo hasta obtener los grados de torque necesarios. Gracias a la presencia de un goniómetro marcado con láser, se puede comprobar la cantidad de torque aplicado al alambre. Una extremidad del instrumento es para arcos .019"x.025", la otra para alambre .021"x.025"/.027".

Ref. L8033

90,41€

La palabra Max. indica el máximo grosor de alambre que se puede utilizar con cada alicate.

SIGA-NOS

Fique a par das
nossas **promoções**
e novidades



 **proclinic**

Instrumental
para doblar

ALICATE DE LA ROSA

Marca: Proclinic
Descripción: Alicates para contornear alambres. Para alambre de hasta 0,5 mm. máximo. (.020").



115,99€

1 ud.

Ref. **L9444** Sin ranuras

Instrumental para doblar



Max.
.022"x .025"

ALICATE OPTICAL PARA ASAS 678-323

Marca: Hu-Friedy
Descripción: Conformar y ajusta todo tipo de asas.
Medidas (cm): 10 (mango) x 13,5 (mango abierto) x 3 (puntas abiertas) x 1,2 (punta)

Ref. **L5086**

177,50€

Instrumental para doblar



Max.
.020"

ALICATE DE JARABAK 678-301

Marca: Hu-Friedy
Descripción: Alicates para alambre ligero y versátil. Las ranuras ayudan con un doblado preciso y cierre de bucles. Su superficie dentada agarra el alambre hasta 0,020" (0,51 mm). Medidas (cm): 10 (mango) x 13,5 (mango abierto) x 3,4 (puntas abiertas) x 2,1 (punta)

Ref. **L5040**

177,50€

Instrumental para doblar



Max.
.030" (0,76 mm.)

ALICATE DE LA ROSA 678-310

Marca: Hu-Friedy
Descripción: Para doblar alambres de todas dimensiones.
Medidas (cm): 10 (mango) x 13,5 (mango abierto) x 2,5 (puntas abiertas) x 1 (punta)

Ref. **L5058**

177,50€

Instrumental para doblar



ALICATE ORTO ROSARADIO MÁS PEQUEÑO

Marca: Hu-Friedy
Descripción: Para doblar alambres de todas dimensiones.
Mango 10 cm. Max. 0,76mm (.030"). Igual que L5058 pero con un radio reducido.

Ref. **L9210**

177,50€

nota: Al adquirir su alicate de ortodoncia Hu-Friedy a través de Proclinic, el fabricante ofrece una garantía de un año en el corte y una garantía ilimitada si existe algún defecto de fabricación.

 **proclinic**

Instrumental
para doblar

ALICATE DE TRES PUNTAS

Marca: Proclinic
Descripción: Alicate Aderer de tres puntas. Alambre de 0,7 mm. máximo. (.028"). Medidas: Apertura mango 14,5 cm., apertura puntas 2,2 cm., longitud cabezal 1,6 cm y longitud punta 1 cm.



Ref. 59871

47,65€

1 ud.



Instrumental para doblar

Solo por
38,55€



CON
LOS QUETÚ
AHORRAS



ALICATE 3 PUNTAS/PICOS ADERER BESTDENT

Marca: Bestdent
Medidas (cm): 9,5 (mango) x 15 (mango abierto) x 2,75 (puntas abiertas) x 1,2 (punta).

Ref. 80320

38,55€

 **proclinic**

Instrumental
para doblar

ALICATE DE TRES PUNTAS PARA ARCOS FACIALES

Marca: Proclinic
Descripción: Alicate especial para hacer omegas en arcos faciales no preformados. Permite ajustar cada arco a la necesidad de cada paciente. Dobra hasta 0,9 mm (.035").



Ref. 59870

49,09€

1 ud.

Instrumental para doblar



Max.
.030" (0,76 mm.)

ALICATE DE TRES PUNTAS / PICOS 678-302

Marca: Hu-Friedy
Descripción: Capacidad excepcional para sujetar alambre mientras se dobla. Medidas (cm): 10,5 (mango) x 11 (mango abierto) x 1 (puntas abiertas) x 0,8 (punta).

Ref. L5066

177,50€

Instrumental para doblar



Max.
.030" (0,76 mm.)

ALICATE DE TRES PUNTAS PARA NI-TI 678-322

Marca: Hu-Friedy
Descripción: Alicate diseñado especialmente para hacer dobleces en arcos Ni-Ti.
Medidas (cm): 10(mango) x 15,5 (mango abierto) x 3,25 (puntas abiertas) x 1,1 (punta).

Ref. L5085

177,50€

Instrumental para doblar



ALICATES PARA DOBLAR ALAMBRE TRES PUNTAS

Marca: Hu-Friedy
Descripción: Las puntas son redondeadas para facilitar el contorno de los alambres hasta 0,030 "(0,76 mm).

Ref. L9101

177,50€

La palabra Max. indica el máximo grosor de alambre que se puede utilizar con cada alicate.

Instrumental para doblar

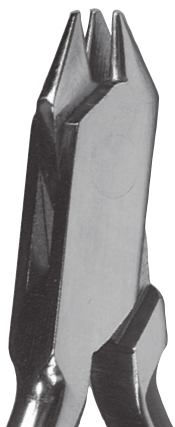

Max.
.036" (0,90 mm.)

ALICATE DE ADERER DE TRES PUNTAS MEDIANAS

Marca: Leone
Descripción: Para alambres hasta .036" (0,91 mm)

Ref. L5005

162,58€

Instrumental para doblar



ALICATE DE ADERER 1234A

Marca: Martin
Descripción: Alicate de Aderer 1234A 12 cm.

Ref. 0788

101,69€

-2%
pedidos
superiores
a 300€*

-3%
pedidos
superiores
a 500€*

-5%
pedidos
superiores
a 1.000€*

EXCLUSIVO LOJA ONLINE

*Descontos acumuláveis às ofertas mensais sobre o PVP.

Alicates How ▶

How



Max.
.030" (0,76 mm.)

ALICATE DE HOW CURVO 678-204

Marca: Hu-Friedy
Descripción: Puntas anguladas 40° para mejor acceso
Mango 10 cm.

Ref. L5062

177,50€

How



Max.
.030" (0,76 mm.)

ALICATE DE HOW RECTO 678-203

Marca: Hu-Friedy
Descripción: Puntas estriadas para sujetar mejor
Medidas (cm): 10 (mango) x 13,5 (mango abierto) x 4,5 (puntas abiertas) x 2,5 (punta)

Ref. L5061

177,50€

nota: Al adquirir su alicate de ortodoncia Hu-Friedy a través de Proclinic, el fabricante ofrece una garantía de un año en el corte y una garantía ilimitada si existe algún defecto de fabricación.



How

ALICATE DE HOW CURVO

Marca: Leone

Descripción: Puntas redondeadas, estriadas y anguladas a 45°. Puntas de sujeción miden 1/8" (3,2 mm.)

Ref. L5008

162,58€



How

ALICATE HOW RECTO

Marca: Proclinic

Descripción: Alicata How Universal con la punta redonda y estriada para que agarre mejor el alambre. Está especialmente indicado para la adaptación de bandas de incisivos.

Medidas: Apertura mango 18 cm, apertura puntas 7 cm, longitud cabezal 5,4 cm. y longitud punta 3,5 cm.



Ref. 59879

49,29€

1 ud.



Instrumental para doblar

ALICATE PUNTAS PLANAS

Marca: Proclinic

Descripción: Alicata plano para doblar alambre de hasta 0,5 mm.

Medidas: Apertura mango 11 cm, apertura puntas 3 cm, longitud cabezal 3,7 cm y longitud punta 2,5 cm.



Ref. 59883

57,25€

1 ud.

Instrumental para doblar



Max.
.036" (0,9 mm.)

ALICATES FORMAR ARCO LINGUAL / ATKINSON

Marca: Hu-Friedy

Descripción: Para doblar alambre para arcos linguales hasta .036" (0,91 mm). Medidas (cm): 10 (mango) x 13,25 (mango abierto) x 2,5 (puntas abiertas) x 1 (punta)

Ref. L5070

177,50€

Alicates Weingart 

Weingart



Max.
.030" (0,76 mm.)

ALICATE DE WEINGART DE PUNTAS FINAS 678-202

Marca: Hu-Friedy

Descripción: Puntas más delgadas para un acceso más fácil. Medidas (cm): 9,5 (mango) x 13 (mango abierto) x 4 (puntas abiertas) x 1,2 (punta).

Ref. L5060

177,50€

La palabra Max. indica el máximo grosor de alambre que se puede utilizar con cada alicata.



Weingart

ALICATE WEINGART

Marca: Proclinic

Descripción: Envase de 1 unidad. Para su uso con alambre de hasta 0,5 mm (.020").



Ref. L9447

121,99€

1 ud.



Weingart

Solo por
55,55€



ALICATE WEINGART

Marca: Bestdent

Descripción: Diseño angulado para un fácil acceso.

Ref. L8795

55,55€

Weingart



ALICATE DE WEINGART

Marca: Leone

Descripción: Diseño clásico. Con puntas redondeadas que garantizan una total seguridad en boca. Útiles para despegar los brackets de cerámica.

Ref. L5006

172,99€

Weingart



ALICATE DE WEINGART ULTRA FINO

Marca: Hu-Friedy

Descripción: Alicates versátiles con puntas serradas que son útiles para colocar y retirar arcos.

Ref. L904 | 1 unidad

187,40€

Weingart



Max.
.030" (0,76 mm.)

ALICATE DE WEINGART 678-201

Marca: Hu-Friedy

Descripción: Diseño angulado para trabajar fácilmente en boca.
Medidas (cm): 9,5 (mango) x 13 (mango abierto) x 3,5 (puntas abiertas) x 0,8 (punta).

Ref. L5059

177,50€

Weingart



ALICATE WEINGART LARGO 678-201L

Marca: Hu-Friedy

Descripción: Diseño angulado para trabajar fácilmente en boca.
Max. .030 (0,76 mm.). Mango más largo que L5059.

Ref. L5048

177,50€

nota: Al adquirir tu alicate de ortodoncia Hu-Friedy a través de Proclinic, el fabricante ofrece una garantía de un año en el corte y una garantía ilimitada si existe algún defecto de fabricación.

Weingart



ALICATE WEINGART ULTRAFINA SLIM HU-FRIEDY

Marca: Hu-Friedy

Descripción: Alambre: máxima dimensión: Hasta 0.030". Alicates de utilidad versátil con estrías. 20% más delgada en la punta en comparación con L5059. Útil para la colocación y retirada de los arcos

Ref. L5029

177,50€

Weingart



ALICATE WEINGART 3M UNITEK

Marca: 3M UNITEK

Descripción: Las superficies externas de las puntas están cuidadosamente redondeadas para el confort y seguridad de los labios y los tejidos intraorales.

Ref. L9226

206,99€

Weingart



ALICATE WEINGART LINGUAL HU-FRIEDY 678-702

Marca: Hu-Friedy

Descripción: Alicate Weingart Lingual. Diámetro alambre <= .030". Con un diseño único para el tratamiento lingual; alicates de utilidad versátil con estrías. Útil para la colocación y retirada de los arcos.

Ref. L5100

212,80€

Weingart



ALICATE WEINGART LINGUAL 90° HU-FRIEDY 678-702

Marca: Hu-Friedy

Descripción: Alicates Weingart lingual- 90 grados. <= .030. Con un diseño único para el tratamiento lingual; alicates de utilidad versátil con estrías. Útil para la colocación y retirada de los arcos.

Ref. L5101

212,80€

Alicates Cinching



Cinchar

ALICATE PARA CINCHAR

Marca: Proclinic

Descripción: Envase de 1 unidad. Alicates para cinchar o hacer dobleces en acero inoxidable o niti hasta 0,7mm (.028").



Ref. L9434

125,99€

1 ud.

Alicates para cinchar o hacer dobleces en acero inoxidable o niti hasta 0,7mm (.028").

La palabra Max. indica el máximo grosor de alambre que se puede utilizar con cada alicate.

Faça a sua encomenda através: Linha Gratuita 800 230 240 | Loja online www.montellano.pt ou através do seu Gestor Comercial

Os preços indicados são por unidade de produto com exceção das referências identificadas como kits.

Alicates Weingart, alicates Cinching

Descontos por ESCALÃO

Quanto mais comprar, mais pode poupar!

EXCLUSIVO LOJA ONLINE

Todos os nossos descontos são acumuláveis

Cinchar



ALICATE HAMMERHEAD CINCHING NITI FINO HF

Marca: Hu-Friedy

Descripción: Alambre: máxima dimensión:

Para mejorar el acceso posterior; tamaño máximo de alambre 0.025 "(0.64 mm.), sólo alambre NiTi.

Ref. L5033

177,50€



Cinchar

Solo por
31,75€



perfecto para "cinching"



CON
LOS QUETÚ
AHORRAS

DOBLADOR DISTAL

Marca: Bestdent

Descripción: Lavar, aclarar y secar antes de esterilizar.

Ref. L21002 | ud.

31,75€

Accede a los extremos distales de los arcos para doblarlos (cinching) o ponerlos rectos (uncinching).

Cinchar



ALICATE CINCHING NITI LINGUAL HU-FRIEDY 678-704

Marca: Hu-Friedy

Descripción: Alicata Hammerhead NiTi Lingual.

Alambre: máxima dimensión: <0 0,25".

Ref. L5103

212,80€

Cinchar



ALICATE CINCHING NITI LINGUAL DENTADO 678-704

Marca: Hu-Friedy

Descripción: Alicata Hammerhead NiTi Lingual Dentado.

Alambre: máxima dimensión: <=0.025".

Ref. L5104

212,80€

Cinchar



INSTRUMENTO PARA CINCHAR SLIM 678-506

Marca: Hu-Friedy

Descripción: 1 unidad. Doblador distal, al primer y segundo molar, máximo tamaño de alambre .021x.025.

Ref. L5037

76,80€

nota: Al adquirir tu alicate de ortodoncia Hu-Friedy a través de Proclinic, el fabricante ofrece una garantía de un año en el corte y una garantía ilimitada si existe algún defecto de fabricación.

Alicates escalones intraorales ▶



ALICATE STEP

Marca: Proclinic
 Descripción: Envase de 1 unidad.
 Alicata para crear escalones intraorales de 0,5, 0,75 o 1 mm.
 Dobra alambre hasta 0,55 x 0,64 mm. (.022" x .025").

- Ref. L9440** 0,5 mm.
- Ref. L9441** 0,75 mm.
- Ref. L9442** 1 mm.

127,99€

1 ud.



Instrumental para
escalones intraorales

Instrumental para escalones
intraorales



ALICATE STEP

Marca: Hu-Friedy
 Descripción: Dobra alambre hasta .022" x .025" (.53 mm. x .64 mm.). Crea un escalón al lado derecho o izquierdo a 1/2 mm., 3/4 mm. o 1 mm.

- Ref. L03028** Alicata Step 3/4 mm. 678-341
- Ref. L7000** Alicata Step 1/2 mm. 678-340
- Ref. L7001** Alicata Step 1 mm. 678-342 **199,00€**

Alicates de tweed ▶



ALICATE TWEED

Marca: Proclinic
 Descripción:
 Alicata Tweed para formar Loops y arcos.
 Alambre de 0,56 mm máximo (.022").



Ref. 59885

60,99€

1 ud.

Tweed

La palabra Max. indica el máximo grosor de alambre que se puede utilizar con cada alicata.

Faça a sua encomenda através: Linha Gratuita **800 230 240** | Loja online **www.montellano.pt** ou através do seu **Gestor Comercial**

Os preços indicados são por unidade de produto com exceção das referências identificadas como kits).

Alicates escalones intraoral, Alicates de Tweed

Tweed



ALICATE TWEED

Marca: Proclinic
 Descripción: Envase de 1 unidad. Alicate Tweed para hacer dobleces con alambres de hasta 0,53mm x 0,7 mm (.021" x .028").



Ref. L9446

115,99€

1 ud.

Alicate Tweed para hacer dobleces con alambres de hasta 0,53mm x 0,7 mm (.021" x .028").

Tweed



ALICATE TWEED PUNTA LARGA

Marca: Proclinic
 Descripción: Envase de 1 unidad. Alicate Tweed para hacer dobleces con alambres de hasta 0,53mm x 0,7 mm (.021" x .028").



Ref. L9445

115,99€

1 ud.

Alicate Tweed para hacer dobleces con alambres de hasta 0,53mm x 0,7 mm (.021" x .028").

Tweed

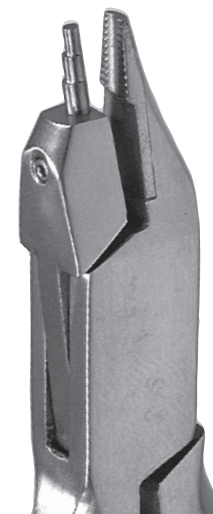

Max.
.022" x .028"

ALICATE DE TWEED

Marca: Leone
 Descripción: Diseñados para hacer asas sobre alambres redondos y rectangulares hasta un máximo de .022" x .028" (0,56 x 0,71 mm). La punta cilíndrica tiene tres secciones: .045" (1,14 mm), .060" (1,52 mm), .075" (1,90 mm.).

Ref. L5003

177,99€

Tweed



Max.
.022" x .025"

ALICATE PARA CONFORMAR OMEGAS 678-303

Marca: Hu-Friedy
 Descripción: Conformar omegas precisas de .045", .060" y .075" (1,14mm, 1,52 mm. y 1,91 mm.). Medidas (cm.): 10 (mango) x 14 (mango abierto) x 3,5 (puntas abiertas) x 0,7 (punta).

Ref. L5067

177,50€

Ref. L5068 1 punta repuesto 678-002

10,60€

Ref. L905 Reposición tornillo 1/8"

4,50€

Tweed



ALICATE DE TWEED PARA ARCOS RECTANGULARES PICOS CORTOS

Marca: Leone
 Descripción: Para alambre de sección cuadrada o rectangular. Con ángulos de trabajo biselados para evitar dañar el alambre.

Ref. L5004

162,58€

Tweed



0,64 mm.

Max.
.022" x .025"

ALICATE DE TWEED PARA DOBLAR (PUNTAS 0,64MM / .025") 678-307S

Marca: Hu-Friedy
 Descripción: Diseñado para hacer todo tipo de dobleces en arcos. Medidas (cm): 10,5 (mango) x 13,5 (mango abierto) x 2,5 (puntas abiertas) x 1 (punta)

Ref. L5083

177,50€

nota: Al adquirir tu alicate de ortodoncia Hu-Friedy a través de Proclinic, el fabricante ofrece una garantía de un año en el corte y una garantía ilimitada si existe algún defecto de fabricación.

Tweed

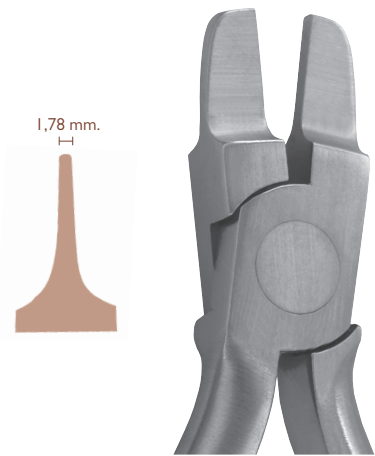

Max.
.022"x .025"

ALICATE DE TWEED PARA DOBLAR ALAMBRE RECTANGULAR 678-308

Marca: Hu-Friedy
Descripción: Para hacer dobleces en alambre rectangular. Ancho puntas .070" (1,78 mm). Medidas (cm): 10 (mango) x 13,5 (mango abierto) x 2,5 (puntas abiertas) x 1 (punta)

Ref. L5069

177,50€

Tweed



Max.
.022"x .025"

ALICATE DE TWEED PARA DOBLAR (PUNTAS 1,27MM /.050") 678-307

Marca: Hu-Friedy
Descripción: Diseñado para hacer todo tipo de dobleces en arcos. Medidas (cm): 10 (mango) x 13,75 (mango abierto) x 2,7 (puntas abiertas) x 1 (punta)

Ref. L5082

177,50€

Instrumental para crimpar



ALICATE PARA "CRIMPAR"

Marca: Proclinic
Descripción: Diseñado especialmente para crimpar o cerrar ganchos quirúrgicos, topes, postes etc. Fácil acceso a posteriores.



Ref. L8113

131,99€

1 ud.

Instrumental para crimpar



ALICATE PARA CRIMPAR

Marca: Proclinic
Descripción: Envase de 1 unidad.



Ref. L9443

129,99€

1 ud.

Alicates para alineadores ▶



Instrumental para alineadores

Solo por **114,99€**



ALICATE DE PUNTOS DE PRESIÓN EN ALIGNERS

Marca: Bestdent
Descripción: Realiza puntos de presión en forma de pompas en el aligner.

Ref. L8814

1 unidad

114,99€

La palabra Max. indica el máximo grosor de alambre que se puede utilizar con cada alicate.

Até
-5%
 pedidos superiores
 a 1.000€*

EXCLUSIVO LOJA ONLINE

*Descontos acumuláveis às ofertas mensais sobre o PVP.

Alicates para alineadores



ALICATE PUNTOS DE PRESIÓN/ THE SPOT

Marca: Hu-Friedy

Descripción: Crea un diminuto hoyuelo redondeado para que los puntos de contacto acentúen los pequeños movimientos individuales de los dientes o añadan retención.

Ref. L8465 | 1 unidad

172,40€



Instrumental para alineadores

Solo por
99,99€



ALICATE PARA ROTACIÓN EN ALIGNERS

Marca: Bestdent

Descripción: Consigue hacer una impresión vertical creando una muesca en la línea mesial/distal, facial o lingual para una sobre-corrección de la rotación en un diente específico.

Ref. L8811

| 1 unidad

99,99€

Instrumental para alineadores



ALICATE EL VERTICAL 678-801 H-F

Marca: Hu-Friedy

Descripción: Enfatiza la corrección de la rotación produciendo una indentación en la línea mesial o distal en la parte facial y/o lingual de un diente específico.

Ref. L03024

177,50€

Instrumental para alineadores



ALICATE PARA DAR ROTACIÓN EN ALIGNERS

Marca: Gestenco

Descripción: Hace una impresión vertical en el aligner y crea una sobre-corrección de la rotación con una muesca en la línea mesial/distal, facial o lingual de un diente específico.

Ref. L901 | 1 unidad

144,99€



Instrumental para alineadores

Solo por
114,99€



ALICATE PARA CORTE BOTONES EN ALIGNERS

Marca: Bestdent

Descripción: Crea un corte en círculo de 6mm en alineadores transparentes alrededor de botones/ganchos cementados o similares utilizados con elásticos retirando el exceso de plástico.

Ref. L8812

| 1 unidad

114,99€

nota: Al adquirir tu alicate de ortodoncia Hu-Friedy a través de Proclinic, el fabricante ofrece una garantía de un año en el corte y una garantía ilimitada si existe algún defecto de fabricación.

Os preços indicados são por unidade de produto com exceção das referências identificadas como kits).

Instrumental para alineadores



ALICATE CORTE PARA BOTONES EN ALIGNERS

Marca: Gestenco

Descripción: Crea un corte en círculo de 6mm en aligners transparentes alrededor de botones/ganchos cementados o similares utilizados con elásticos. Además retira el exceso de plástico para prevenir el impacto del aligner con los tejidos blandos.

Ref. L902 | 1 unidad **154,99€**

Instrumental para alineadores



ALICATE EL HUECO 6MM REDONDO 678-803 H-F

Marca: Hu-Friedy

Descripción: Crea cortes de media luna para el alivio de los aligners transparentes alrededor de los botones cementados utilizados para elásticos.

Ref. L03025 **203,00€**



Instrumental para alineadores

Solo por **114,99€**



ALICATE PARA CORTE ELÁSTICOS EN ALIGNERS

Marca: Bestdent

Descripción: Hace un corte en el borde gingival del aligner donde se requieren ganchos para elásticos y facilita el espacio para que los elásticos no se muevan al colocar el aligner.

Ref. L8813 | 1 unidad **114,99€**

Instrumental para alineadores



ALICATE LA MUESCA 678-800

Marca: Hu-Friedy

Descripción: Crea una muesca en el margen gingival de los aligners transparentes donde los ganchos elásticos son requeridos dentro del arco. Provee un depósito para sujetar el elástico en su lugar mientras el aligner se asienta, permitiendo la fácil manipulación de los elásticos.

Ref. L03026 **203,00€**

Instrumental para alineadores



ALICATE CORTE PARA ELÁSTICOS EN ALIGNERS

Marca: Gestenco

Descripción: Hace un corte en el borde gingival del aligner donde se requieren ganchos para elásticos y facilita el espacio para que los elásticos no se muevan al colocar el aligner.

Ref. L903 | 1 unidad **154,99€**



Instrumental para alineadores

Solo por **99,99€**



ALICATE PARA TORQUE EN ALIGNERS

Marca: Bestdent

Descripción: Consigue hacer una muesca horizontal en los aligners para torque individual o aumentar la retención de los aligners colocando la marca debajo de un aditamento.

Ref. L8810 | 1 unidad **99,99€**

La palabra Max. indica el máximo grosor de alambre que se puede utilizar con cada alicate.

Instrumental para alineadores



ALICATE EL HORIZONTAL 678-802

Marca: Hu-Friedy

Descripción: Produce indentación para acentuar el torque individual de la raíz. Ayuda a la retención de aligners transparentes y retenedores.

Ref. L03027

177,50€

Instrumental para alineadores



ALICATE PARA DAR TORQUE EN ALIGNERS

Marca: Gestenco

Descripción: Hace una marca horizontal en los aligners para torque individual o aumentar la retención de los aligners colocando la marca debajo de un aditamento.

Ref. L900 1 unidad

144,99€



Instrumental para alineadores

Solo por
87,29€



ALICATE PARA CORREGIR ERRORES EN ALIGNERS

Marca: Bestdent

Corrige posibles errores al realizar muescas o pompas en los aligners aplanandolas de nuevo.

Ref. L8815 1 unidad

87,29€

Instrumental para alineadores



ALICATE PARA QUITAR ADHESIVO 678-206

Marca: Hu-Friedy

Descripción: Hojilla para alicate Hu-Friedy L5078 (1 ud.) Se utiliza la hojilla reversible para quitar la mayoría del material adhesivo después de despegar los Brackets. También recomendado para la retirada de ataches.

Ref. L5078 Alicates 177,50€

Ref. L5079 Punta de plástico 678-014A (6 u.) 17,40€

Ref. L5087 Hojilla 678-001 15,80€

Ref. L905 Reposición tornillo 1/8" 4,50€

Instrumental para alineadores



ALICATE HALF MOON

Marca: Orthodontics High Design

Descripción: 1 alicate. Cold Collection.

Ref. L10301

129,90€

Alicate para alineadores HALF MOON. Diseño italiano y acero japonés. Elimina con precisión el plástico cuando provoca una excesiva presión en boca, también puede crear una pequeña ventana sobre el alineador para insertar botones y accesorios.



Instrumental para alineadores



ALICATE TRIANGULAR

Marca: Orthodontics High Design

Descripción: 1 alicate + 1 llave allen

Ref. L10308

129,90€

Alicate para alineadores. Diseño italiano y acero japonés. Recorta el alineador en forma de triángulo.

NOTA: Al adquirir tu alicate de ortodoncia Hu-Friedy a través de Proclinic, el fabricante ofrece una garantía de un año en el corte y una garantía ilimitada si existe algún defecto de fabricación. La palabra Max. indica el máximo grosor de alambre que se puede utilizar con cada alicate.

Instrumental para alineadores



ALICATE HOLE KEY

Marca: Orthodontics High Design
 Descripción: 1 alicate. Cold Collection.

Ref. LI0302 129,90€

Alicate para alineadores HOLE KEY. Diseño italiano y acero jápones. Crea ranuras en el interior elásticos para tracciones, intrusiones de clase II y III.

Instrumental para alineadores



ALICATE ACTIVATION MEDIUM

Marca: Orthodontics High Design
 Descripción: 1 alicate + 1 llave allen. Hybrid Collection.

Ref. LI0303 129,90€

Alicate para alineadores ACTIVATION small, medium, large. Diseño italiano y acero jápones. No necesita ser termostregulados para realizar activaciones entre 1/1,5 mm. Para activaciones superiores a 1,5 mm se aconseja el uso del iThermal u otro aparato de inducción electrónica. La llama dibujada en el alicate indica el lado a calentar. Lleva una llave allen para calibrar el alicate.

Instrumental para alineadores



ALICATE RETENTION

Marca: Orthodontics High Design
 Descripción: 1 alicate + 1 llave allen. Hybrid Collection.

Ref. LI0304 129,90€

Alicate para alineadores RETENTION. Diseño italiano y acero jápones. Aumenta la estabilidad de los alineadores. Podrá crear ganchas adams directamente en el alinador y puntos retentivos en el area vestibular o palatina donde se necesita una mayor estabilidad del alinedor. Lleva una llave allen para calibrar el alicate.

Instrumental para alineadores



ALICATE BUTTON FORMING 1 Y 2

Marca: Orthodontics High Design
 Descripción: 1 alicate + 1 llave allen. Heat Collection.

Ref. LI0305 Forming 1 129,90€

Ref. LI0306 Forming 2 129,90€

Alicate para alineadores BUTTON FORMING 1 y 2. Diseño italiano y acero jápones. Para formar botones sobre el alineador. Puede crear botones de tracción intermaxilar para mantener o mejorar la clase II o III al final del tratamiento, para intrusiones, extrusiones, mioterapia. etc. El Button Forming 1 esta diseñado para formar el cilindro (A) seguidamente con la intervención Button Forming 2 se conseguirá la forma del botón (B). Se requiere calentar unos segundos con el iThermal u otro aparato de inducción electrónica. La llama dibujada en el alicate indica el lado a calentar. Lleva una llave allen para calibrar el alicate.

Instrumental para alineadores



ALICATE SPACING

Marca: Orthodontics High Design
 Descripción: 1 alicate + 1 llave allen. Heat Collection.

Ref. LI0307 129,90€

Alicate para alineadores SPACING . Diseño italiano y acero jápones. Elimina la fricción plástica. Crea espacios en el interior del alineador, con unos segundos de iThermal u otro aparato de inducción electrónica, es suficiente. La llama dibujada en el alicate indica el lado a calentar. Instrumento que permite un control óptimo de la zona de sombra (area de agujero negro). Lleva una llave allen para calibrar el alicate.

Descontos por ESCALÃO

Quanto mais comprar, mais pode poupar!

EXCLUSIVO LOJA ONLINE

Todos os nossos descontos são acumuláveis

★
NOVEDAD

Instrumental para alineadores



ALICATE FLATTENING

Marca: Orthodontics High Design
Descripción: 1 alicate + 1 llave allen

Ref. LI0309

129,90€

Alicate para alineadores. Diseño italiano y acero jâpones. Para eliminar puntos de activación y líneas, botones, etc. Se requiere calentar unos segundos con el iThermal u otro aparato de inducción electrónica. La llama dibujada en el alicate indica el lado a calentar. Lleva una llave allen para calibrar el alicate.

★
NOVEDAD

Instrumental para alineadores



ALICATE BITE PLANE

Marca: Orthodontics High Design
Descripción: 1 alicate + 1 llave allen

Ref. LI0310

129,90€

Alicate para alineadores. Diseño italiano y acero jâpones. Para hacer planos de mordida en la parte frontal. Se requiere calentar unos segundos con el iThermal u otro aparato de inducción electrónica. La llama dibujada en el alicate indica el lado a calentar. Lleva una llave allen para calibrar el alicate.

★
NOVEDAD

Instrumental para alineadores



ALICATE TORQUE LARGE

Marca: Orthodontics High Design
Descripción: 1 alicate + 1 llave allen

Ref. LI0311

129,90€

Alicate para alineadores. Diseño italiano y acero jâpones. Para controlar el torque de los incisivos centrales y laterales superiores de mayor tamaño. Se requiere calentar unos segundos con el iThermal u otro aparato de inducción electrónica. La llama dibujada en el alicate indica el lado a calentar. Lleva una llave allen para calibrar el alicate.

★
NOVEDAD

Instrumental para alineadores



ALICATE REAR BITE

Marca: Orthodontics High Design
Descripción: 1 alicate + 1 llave allen

Ref. LI0312

129,90€

Alicate para alineadores. Diseño italiano y acero jâpones. Para hacer planos de mordida en la parte posterior. Se requiere calentar unos segundos con el iThermal u otro aparato de inducción electrónica. La llama dibujada en el alicate indica el lado a calentar. Lleva una llave allen para calibrar el alicate.

Instrumental para alineadores



APARATO DE INDUCCIÓN ELECTRÓNICA

Marca: Orthodontics High Design
Descripción: 1 aparato + 1 temporizador. iThermal.

Ref. LI0300

303,00€

iTHERMAL aparato tecnológico que utiliza la potencia de inducción electrónica para el tratamiento térmico del acero. Indispensable para el clínico, para que pueda modificar los alineadores con facilidad y precisión. Incluye un temporizador para comprobar los tiempos correctos de termostatación. Referencia bajo pedido.

Instrumental para alineadores



CALENTADOR DE INDUCCIÓN

Marca: Mestra

Descripción: Aparato de sobremesa capaz de calentar espátulas metálicas e instrumentos afines utilizados para el moldeado de cera. Dos sensores de proximidad ponen en marcha para que en pocos segundos el instrumento adquiera la temperatura óptima de trabajo.

Ref. H92718

275,06€

Ventajas:

- Alta temperatura en poco tiempo.
- Menor riesgo de fuego y quemaduras.
- Sus dos sensores electrónicos proporciona una mayor eficiencia energética.
- Fácil de usar y diseño ergonómico.
- Limpieza (protector desechable).
- En caso sobrecalentamiento las luces (verde/roja) lucirán intermitentemente.

Datos técnicos:

Tensión de red: 230V
Consumo: 100W
Dimensiones: 9 cm. (ancho) 8,5 cm. (alto) 21 cm. (fondo)
Peso: 503 gr.

Suministro: Calentador de inducción.

Accesorios:

Ref. H92720 Capuchon Silicona Mechero Inducción (3 uds.)

Aviso:
No introduzca el dedo con anillos metálicos en la cavidad de inducción.

Os preços indicados são por unidade de produto com exceção das referências identificadas como kits).

Instrumental para bandas

 **proclinic**

ADAPTADOR DE BANDAS MERSHON

Marca: Proclinic
 Descripción: Para cementado de bandas. Mango ligero. Punta estriada para una precisa y segura colocación de las bandas.



Ref. 59867

23,25€

1 ud.



Instrumental para bandas

Solo por
21,49€



ADAPTADOR BANDAS MERSHON

Marca: Bestdent
 Medidas (cm): 15 cm. de largo x 1 punta

Ref. 80310

21,49€

Instrumental para bandas

 **proclinic**

MORDEDOR ADAPTADOR DE BANDAS

Marca: Proclinic
 Descripción: Autoclavable. Punta metálica



Ref. L0337

22,55€

1 ud.



Instrumental para bandas

Solo por
20,99€



MORDEDOR ADAPTADOR DE BANDAS

Marca: Bestdent
 Medidas (cm): 1 ud. Con punta metálica.

Ref. L21000

20,99€

Instrumental para bandas

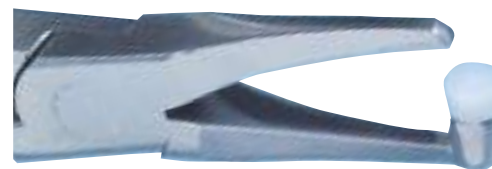

ALICATE PARA DESPEGAR BANDAS POSTERIOR

Marca: Leone
 Descripción: Indispensable para una fácil extracción de las bandas posteriores. El apoyo oclusal y el pico afilado permiten, con una ligera presión, quitar la banda con mucha precisión.

Ref. L5013 Alicates **161,69€**

Ref. L7432 1 punta de repuesto P1453-00 **16,57€**

Nota: El apoyo oclusal con plástico y la punta permiten, con una ligera presión, quitar la banda con mucha precisión.

Instrumental para bandas



ALICATES PARA DESPEGAR BANDAS

Marca: Hu-Friedy

Ref. L5063 Alicates **177,50€**

Ref. L5064 Puntas de repuesto. 1/4" (6.3 mm) **17,40€**

Ref. L9504 Puntas de repuesto. 3/16" (4.8 mm) Envase de 6 uds. **17,40€**

nota: Al adquirir tu alicate de ortodoncia Hu-Friedy a través de Proclinic, el fabricante ofrece una garantía de un año en el corte y una garantía ilimitada si existe algún defecto de fabricación. La palabra Max. indica el máximo grosor de alambre que se puede utilizar con cada alicate.

Instrumental para bandas



ALICATE QUITABANDAS FINO HU-FRIEDY

Marca: Hu-Friedy

Ref. L5034

177,50€

Alicate para quitar bandas fino con una punta en forma de pico que provee una visibilidad y acceso mejorados.

Instrumental para bandas



ALICATE PARA DESPEGAR BANDAS



Ref. L9448

99,99€

1 ud.

Marca: Proclinic
Descripción: Envase de 1 unidad.

Ref. L9449

4,19€

1 ud.

Marca: Proclinic
Descripción: Punta repuesto 5u.



Instrumental para bandas

Desde
11,19€



ALICATE PARA DESPEGAR BANDAS

Marca: Bestdent

Para una fácil extracción de las bandas.

Ref. L8793

54,55€

Ref. L7212 Punta repuesto. 3u.

11,19€

NOTA: Al adquirir tu alicate de ortodoncia Hu-Friedy a través de Proclinic, el fabricante ofrece una garantía de un año en el corte y una garantía ilimitada si existe algún defecto de fabricación.

Instrumental para bandas



ALICATES PARA CONTORNEAR BANDAS

Marca: Hu-Friedy

Características: Diseñado para contornear bandas y coronas de acero inoxidable.

Ref. L8142

177,50€

Instrumental para bandas



EMPUJADOR/MARTILLO DE BANDAS CON GOLPES CONTROLADOS

Marca: Leone

Descripción: Empujador / Martillo de bandas con mecanismo para facilitar golpes controlados y regulables entre 80 gr. y 1000 gr. Facilitan el posicionamiento y la adaptación de las bandas. Construido enteramente en acero inoxidable. Fácil activación en todas las posiciones.

Ref. L1250 Con punta curva

173,99€

Ref. L5117 Punta curva de repuesto

27,69€

Ref. L5118 Con punta recta

173,99€

Ref. L5119 Punta recta de repuesto

27,69€

Instrumental para bandas



ADAPTADOR DE BANDAS / CURETA

Marca: Proclinic

Descripción: Esta pieza de dos extremos simplifica la limpieza del cemento y la adaptación de la banda. El extremo de adaptador tiene una punta rugosa en las 4 caras y en la parte superior.

Medidas: 17 cm. largo x 0,75 cm.



Ref. L6025

28,15€

1 ud.



Instrumental para brackets

Solo por
20,95€



PINZA POSICIONADOR BRACKETS POSTERIOR

Marca: Bestdent

Descripción: Pinza para posicionar brackets posteriores.

Ref. L21003

20,95€



Instrumental para brackets

PINZAS PARA POSICIONAR BRACKETS ANTERIORES

Marca: Proclinic

Descripción: Pinzas para posicionar brackets. Mantiene sujeto el bracket por presión. La presión es automática. Se libera el bracket al presionar la pinza.



Ref. 59724

18,55€

1 ud.

Instrumental para brackets

PINZAS PARA POSICIONAR BRACKETS



Marca: ASA

Medidas: 10,25 x 0,3 cm.

Ref. 96876

23,55€

Instrumental de brackets

Instrumental para brackets

PINZA BRACKETS SLIM



Marca: Hu-Friedy

Descripción: Con puntas finas estrechas para ayudar en la manipulación del bracket.

Ref. L5035

67,10€

DESCONTOS POR ESCALÃO

-2%
pedidos superiores a 300€*

-3%
pedidos superiores a 500€*

-5%
pedidos superiores a 1.000€*

EXCLUSIVO LOJA ONLINE

*Descontos acumuláveis às ofertas mensais sobre o PVP.



Pinzas para tubos

PINZAS POSICIONADOR DE TUBOS NO CRUZADA

Marca: Proclinic

Características: Se introducen las dos puntas finas dentro del agujero del tubo y se deja de presionar sobre la pinza. La propia fuerza de la pinza sujeta el tubo. Una vez posicionado el tubo, se aprieta de nuevo el tubo para sacar las puntas del tubo. Medidas: 10,25 x 0,4 cm.

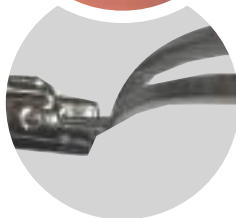

Ref. L6028

54,89€

1 ud.



Pinzas para tubos

PINZAS POSICIONADOR DE TUBOS CRUZADA

Marca: Proclinic

Características: Esta pinza cruzada también sujeta el tubo hasta el momento que esté el tubo cementado. Se introduce una de las puntas en el agujero del tubo, mientras la otra agarra la superficie exterior. Una vez posicionado el tubo, se aprieta la pinza para sacar la punta del tubo.



Ref. L6029

54,89€

1 ud.



Pinzas para tubos

Solo por
42,89€



PINZAS POSICIONADOR DE TUBOS CRUZADA KEAT

Marca: Bestdent

Descripción: Introducir una de las puntas en el agujero del tubo, mientras la otra agarra la superficie exterior. Una vez posicionado el tubo, apretar la pinza para sacar la punta del tubo.

Ref. L21001 | unidad.

42,89€

PINZA TUBOS SLIM

Pinzas para tubos

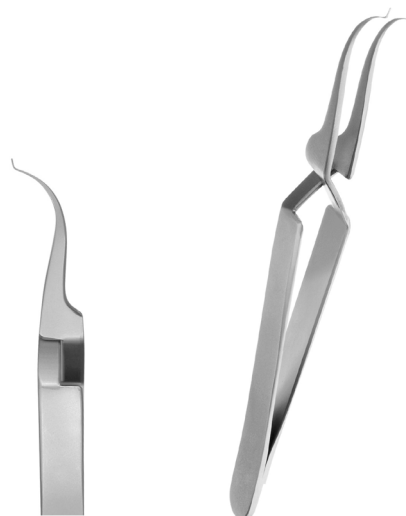

Marca: Hu-Friedy

Descripción: Los extremos de trabajo ultra finos de estas pinzas son ideales para la adecuada y efectiva colocación de adhesivo de tubos bucales al permitir que se puedan sostener los tubos bucales en sentido inverso cuando se adhieren.

Ref. L5099

67,10€



Instrumental para brackets

ALICATE PARA DESPEGAR BRACKETS CURVO

Marca: Proclinic

Características: Alicate para quitar brackets. Permite la remoción de todos las juntas pegadas. Puede ser utilizada en posición horizontal o vertical en el área anterior. Las puntas anguladas permite un fácil acceso a las difíciles áreas posterior.

Medidas: Apertura mango 13,8 cm, apertura puntas 3 cm, longitud cabezal 2,3 cm y longitud punta 2,3 cm.



Ref. 59878

78,79€

1 ud.



Instrumental para brackets

Solo por
66,85€



ALICATE PARA DESPEGAR BRACKETS CURVO

Marca: Bestdent
Descripción: Para despegar brackets anteriores y posteriores. Puntas anguladas para acceso fácil a posteriores.

Ref. 80319 **66,85€**



Instrumental para brackets

Solo por
55,55€



ALICATE PARA DESPEGAR BRACKETS

Marca: Bestdent
Para una fácil retirada de los brackets.

Ref. L8794 **55,55€**

Instrumental para brackets

ALICATE PARA DESPEGAR BRACKETS ANGULADO 678-220L



Marca: Hu-Friedy
Descripción: Diseñado especialmente para brackets posteriores, donde llegan las puntas de este alicate fácilmente para poder despegar. Ideal para uso con Brackets metálicos y estéticos. Medidas (cm): 10,5 (mango) x 17 (mango abierto) x 2,5 (puntas abiertas) x 1 (punta).

Ref. L5046 **177,50€**

Nota: Al adquirir tu alicate de ortodoncia Hu-Friedy a través de Proclinic, el fabricante ofrece una garantía de un año en el corte y una garantía ilimitada si existe algún defecto de fabricación.

Instrumental para brackets

ALICATE PARA DESPEGAR BRACKETS 678-219



Marca: Hu-Friedy
Descripción: Para brackets de acero, cerámica y plástico. Mango 10 cm.

Ref. L5065 **177,50€**

Instrumental para brackets

ALICATE PARA DESPEGAR BRACKETS DE CEMENTADO DIRECTO

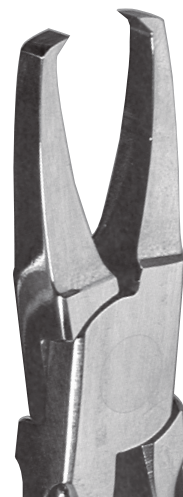

Marca: Leone
Descripción: Garantizan el máximo confort para el paciente. Las dos puntas afiladas permiten la entrada bajo la aleta del bracket, quitándolo con una ligera presión.

Ref. L5012 **161,69€**

Instrumental para brackets

QUITABRACKETS LINGUAL HU-FRIEDY 678-703



Marca: Hu-Friedy
Descripción: Con un diseño único para la retirada de los brackets linguales.

Ref. L5102 **212,80€**

Instrumental para brackets



PINZA PARA POSICIONAR BRACKETS POSTERIORES

Marca: Proclinic

Descripción: Pinza para posicionar brackets posteriores.



Ref. L0945

25,85€

1 ud.

Até

-5%

pedidos superiores
a 1.000€*

EXCLUSIVO LOJA ONLINE

*Descontos acumuláveis às ofertas mensais sobre o PVP.

ALICATE PARA DESINSERTAR ARCOS

Instrumental para brackets



Marca: 3M Unitek

Descripción: 1 unidad. El instrumento para desinsertar arcos Smartclip sirve para quitar arcos de los Brackets Clarity SL y los Brackets Smartclip deslizando los ganchos del instrumento por debajo del arco y levantando desde el bracket con un apretón.

Ref. L9228

257,99€

INSTRUMENTO PARA ABRIR Y CERRAR CARRIERE

Instrumental para brackets



Marca: Ortho Organizers

Descripción: 1 unidad. El instrumento ayuda a abrir y cerrar el mecanismo de cierre del bracket de autoligado Carriere facilitando la entrada del arco en el bracket. Está hecho de acero inoxidable. El diseño de propósito dual asegura un fácil uso mientras se ahorra tiempo minimizando el cambio y número de instrumentos necesarios para instalar el aparato. Es esterilizable en autoclave.

Ref. L8025

97,99€

Instrumental para brackets

POSICIONADOR UNIVERSAL PARA BRACKETS



Ref.	Color	Medida	Precio
L5020	Verde	2-2,5 mm	70,49€
L5021	Rojo	3-3,5 mm	70,49€
L5022	Azul	4-4,5 mm	70,49€
L5023	Violeta	5-5,5 mm	70,49€
L5024	Surtido de 4 piezas		267,99€

Marca: Leone

Descripción: Fabricados en aluminio anodizado y acero inoxidable. Esterilizables en autoclave. Se usan tanto con slot .018 como .022.



Marca: Leone

Descripción: Altimetro universal de acero inoxidable. Un instrumento para medir la altura donde posicionar el slot. Medidor: 3,5 mm, 4 mm, 4,5 mm y 5 mm.

Ref. L5025

66,65€

Instrumental para brackets



POSICIONADOR UNIVERSAL PARA BRACKETS

Marca: Proclinic



Ref. 59779

50,95€

1 ud.



Instrumental para brackets

Solo por
34,99€



CON
LOS QUETÚ
AHORRAS

ESTRELLA ALTÍMETRO PARA BRACKETS

Marca: Bestdent

Descripción: Estrella altimetro con las siguientes características 4 alturas de 3,5 mm., 4 mm., 4,5 mm. y 5 mm.

Ref. 80318

34,99€

Instrumental para brackets

POSICIONADOR UNIVERSAL PARA BRACKETS



Marca: Leone

Descripción: Altimetro universal de acero inoxidable. Un instrumento para medir la altura donde posicionar el slot. Medidor: 3,5 mm, 4 mm, 4,5 mm y 5 mm.

Ref. L5025

66,65€

Instrumental para brackets



Solo por
43,99€



CON
LOS QUETÚ
AHORRAS

POSICIONADOR PARA BRACKETS CON MEDIDOR

Marca: Bestdent

Descripción: Incorpora una barra de precisión para colocar dentro de la ranura del bracket a 3,5mm, 4mm, 4,5mm ó 5mm de distancia del borde oclusal.

Ref. L7354 1 unidad .018"

43,99€

Ref. L7253 1 unidad .022"

43,99€

Instrumental para brackets



POSICIONADOR BRACKETS CON MEDIDOR

Marca: Proclinic

Descripción: Envase de 1 unidad. Incorpora una barra de precisión para colocar dentro de la ranura/slot del bracket a 3,5mm, 4mm, 4,5mm ó 5mm de distancia del borde oclusal para posicionar correctamente los brackets durante el cementado.



49,85€

Ref. L9430 1 unidad .018

1 ud.

Ref. L9431 1 unidad .022

Incorpora una barra de precisión para colocar dentro de la ranura/slot del bracket a 3,5mm, 4mm, 4,5mm ó 5mm de distancia del borde oclusal para posicionar correctamente los brackets durante el cementado.

Os preços indicados são por unidade de produto com exceção das referências identificadas como kits).



Instrumental para brackets

Solo por
68,85€



POSICIONADOR PARA BRACKETS ARTICULADO 022

Marca: Bestdent
 Descripción: Bolsa de 1 unidad. Altimetro para brackets con dos cabezales de precisión articulados, que se mueven para ayudar a posicionar correctamente la altura del bracket. Para medir la distancia al borde oclusal desde el slot con medidas 3.5, 4.0, 4.5, 5.0.

Ref. L6882

68,85€

Instrumental para medir



GALGA DE GEORGE

Marca: Scheu Dental
 Descripción: Para un registro de oclusión fácil en ortodoncia. Kit con 3 medidas: 2 mm. pequeño, 5mm pequeño y 5 mm. grande. 1 unidad.

Ref. 49021 Kit **171,99€**

Ref. 24720 Repuesto 2mm gris pequeño 10 unidades **60,69€**

Ref. 24722 Repuesto 5mm blanco pequeño 10 unidades **60,69€**

Ref. 24721 Repuesto 5mm blanco grande 10 unidades **60,69€**

Instrumental para medir



CALIBRADOR

Marca: Proclinic
 Descripción: Calibrador decimal. Alcance de medición 0-100 mm.



Ref. 59921

45,89€

1 ud.



Instrumental para medir

Solo por
34,65€



CALIBRADOR BESTDENT

Marca: Bestdent
 Descripción: Calibrador en acero inoxidable. Puntas finas para hacer medidas hasta 10 cm. Medidas (cm.): 15 cm. de largo x 1 punta

Ref. 80256

34,65€

Instrumental para medir

CALIBRE DENTAL / PIE DE REY



Marca: Leone
 Descripción: Puntas dobles. Especifico para mediciones internas y externas.

Ref. L5026

138,60€

Instrumental para medir

CALIBRE DENTAL / PIE DE REY DIGITAL



Descripción: Calibre dental / pie de rey digital con precisión de 1 centésima de mm.

Ref. 4233 **99,89€**

- Indispensables para trabajos de precisión en clínica y laboratorio. Dispone de:
- Una pantalla digital que facilita mucho la lectura de las medidas.
 - Una precisión de 1 centésima de mm.
 - Un botón automático de puesta a cero.
 - Puntas finas para entrar fácilmente en los espacios más estrechos.
 - Un botón para elegir mediciones en milímetros o en pulgadas.
 - Un certificado de calibración
 - Estuche
 - Dos pilas (una ya instalada y otra de repuesto)

DINAMÓMETRO

Instrumental para medir

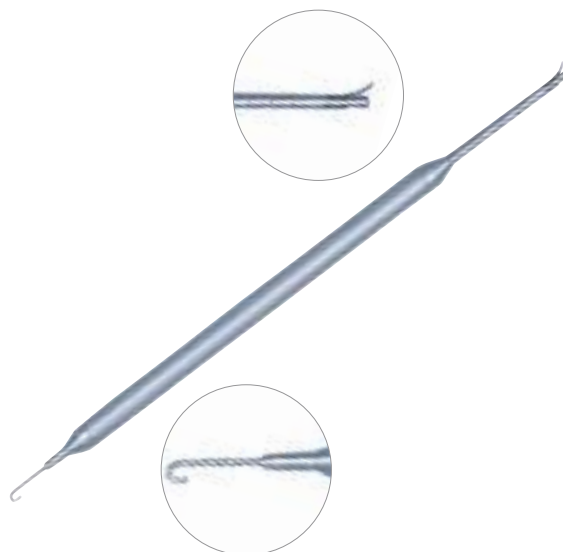

Marca: Leone
 Descripción: Instrumento de medición de extrema precisión para medir la fuerza de los resortes o elásticos, tanto en tracción como en compresión, hasta un máximo de 16oz (0,4536 kg.). Cada línea sencilla marcada sobre el instrumento indica 1oz (28 gr.) y la línea doble 4oz (113 gr.). Medidas: 21cm. largo.

Ref. L1254 **171,99€**

Instrumental para ligaduras



GUÍAS PARA LIGADURAS Y ARCOS

Marca: Proclinic
 Descripción: Una guía con dos extremos.



Ref. 59842 Curvo
 Ref. 59843 Recto

18,85€
 1 ud.

Instrumental para ligaduras



GUÍA PARA LIGADURAS

Marca: LM
 Descripción: Instrumento para ligaduras, utilizado para ortodoncia, que tiene una punta recta en un extremo para brackets anteriores y una punta dentada en ángulo en el otro extremo para soportes posteriores.

Ref. 42691 1 unidad. **39,99€**

Instrumental para ligaduras

GUÍA LIGADURA LINGUAL HU-FRIEDY 678-706

Marca: Hu-Friedy
 Descripción: Guía para ligadura Lingual.
 Alambre: máxima dimensión: $\leq 0.021'' \times 0.25''$



Ref. L5106 **91,50€**

GUÍA LIGADURA LINGUAL FORMA U HU-FRIEDY 678-707

Descripción: Guía para Ligadura Lingual forma de U.
 Alambre: máxima dimensión: $\leq 0.021'' \times 0.25''$

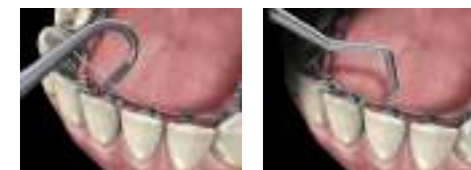

Ref. L5107 **91,50€**



Instrumental para ligaduras

Solo por
17,35€

CON
LOS QUE TÚ
AHORRAS



CURVO Ref. 80315 **17,35€**



RECTO Ref. 80316 **17,35€**

GUÍA/DIRECCIONADOR LIGADURAS

Marca: Bestdent



Instrumental
para ligaduras

APLICADOR
PARA LIGADURAS
ELÁSTICAS

Marca: Proclinic



Ref. 59886

19,15€

1 ud.



Instrumental para ligaduras

Solo por
17,69€

APLICADOR DE LIGADURAS ELÁSTICAS

Marca: Bestdent



CON
LOS QUE TÚ
AHORRAS



Ref. 80317

17,69€

Instrumental para ligaduras



GUÍA Y CURETA 678-905

Marca: Hu-Friedy

Descripción: Instrumento doble con cureta en un extremo y guía de ligaduras en el otro. Medidas: 17,5 cm. largo x 0,4 cm.

Ref. L5091

76,80€

nota: Al adquirir tu cureta de ortodoncia Hu-Friedy a través de Proclinic, el fabricante ofrece una garantía ilimitada si existe algún defecto de fabricación.



Instrumental para ligaduras

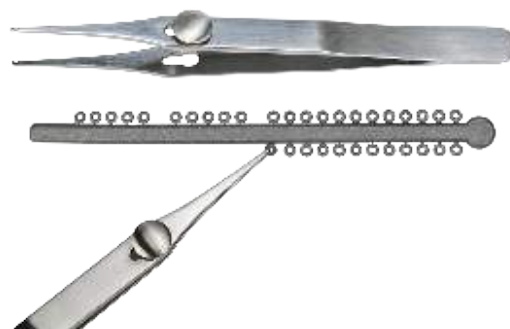

PINZAS DE LIGADURA

Marca: Carl Martin

Descripción: Pinzas para ligaduras con cerradura modelo suizo.

Ref. L4360

103,40€



Instrumental
para ligaduras

PORTA-AGUJAS
MATHIEU

Marca: Proclinic

Descripción: Porta-agujas fabricado con muelle diseñado para garantizar la máxima funcionalidad y duración.

Medidas: Apertura mango 7,7 cm., apertura puntas 1 cm., longitud cabezal 3,3 cm. y longitud punta 2 cm.



Ref. 59956

44,99€

1 ud.



Instrumental
para ligaduras

ADAPTADOR DE BANDAS / CURETA

Marca: Proclonic

Descrição: Esta peça de dois extremos simplifica a limpeza do cimento e a adaptação da banda. O extremo de adaptador tem uma ponta rugosa nas 4 caras e na parte superior. Se utiliza a cureta para comprobar los espacios entre la banda y el diente o para eliminar cemento excesivo.



Ref. L6025

28,15€

1 ud.



Instrumental
para ligaduras

PORTA-AGUJAS MATHIEU PUNTA FINA

Marca: Proclonic

Descrição: Envase de 1 unidade. Porta-agulhas Mathieu com ponta muy fina.



Ref. L9432

98,99€

1 ud.

Porta-agulhas Mathieu com ponta muy fina.



Instrumental para ligaduras

Solo por
23,89€

PINZA MATHIEU PARA LIGADURAS

Marca: Bestdent

Medidas (cm):

12,5 (mango) x 3 (mango abierto) x 1 (puntas abiertas) x 1,9 (punta).



CON
LOS QUETÚ
AHORRAS



Ref. 80257

23,89€

Descontos por ESCALÃO

Quanto mais
comprar,
mais pode
poupar!

EXCLUSIVO LOJA ONLINE

Todos os nossos descontos são acumuláveis



Instrumental
para ligaduras

PORTA-AGUJAS MATHIEU

Marca: Proclonic

Descrição: Porta-agulhas Mathieu com ponta muy fina. Porta-agulhas fabricado con muelle diseñado para garantizar la máxima funcionalidad y duración. Medidas: Apertura mango 7 cm, apertura puntas 0,6 cm., longitud cabezal 3,5 cm. y longitud punta 1,8 cm.



Ref. 59808

45,29€

1 ud.



Instrumental
para ligaduras

PORTA-AGUJAS MATHIEU

Marca: Proclonic

Descrição: Envase de 1 unidade.



Ref. L9433

98,99€

1 ud.

Porta-agulhas Mathieu.

Os preços indicados são por unidade de produto com exceção das referências identificadas como kits).

Instrumental para ligaduras

PINZAS MATHIEU PARA LIGADURAS METÁLICAS 678-330



Marca: Hu-Friedy

Descripción: Punta más fina, ideal para la toma y colocación de auxiliares elásticos. Medidas (cm): 12,5 (mango) x 3 (mango abierto) x 0,8 (puntas abiertas) x 1,75 (punta)

Ref. L5045

172,70€

Instrumental para ligaduras

PINZA MATHIEU LINGUAL HU-FRIEDY 678-705



Marca: Hu-Friedy

Descripción: Con un diseño único para el tratamiento lingual; su punta más delgada la hace ideal para la toma y colocación de auxiliares elásticos.

Ref. L5105

207,20€

Instrumental para separadores

PINZAS PARA SEPARADORES ELÁSTICOS



Marca: Leone

Descripción: Para usar con los separadores radiopacos L1951.

Ref. L5001

128,66€

Instrumental para ligaduras



Instrumental para separadores

PINZAS PARA SEPARADORES ELÁSTICOS

Marca: Proclonic

Descripción: Medidas: Apertura mango 6cm, apertura puntas 2,4 cm., longitud cabezal 4 cm. y longitud punta 0,5 cm.



Ref. 59725

59,99€

1 ud.

Instrumental para separadores

PINZAS UNIVERSALES PARA SEPARAR



Marca: 3M Unitek

Descripción: Este instrumento ligero de acero inoxidable provee un fácil acceso a las áreas más difíciles de alcanzar.

Ref. L9223 1 unidad

146,45€

Instrumental para ligaduras

PINZA TWISTER PARA LIGADURAS METÁLICAS

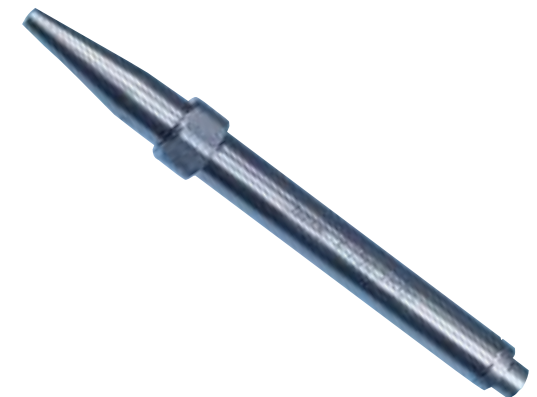

Marca: Leone

Ref. L5015

107,61€

100% Acero Inoxidable. Inserte la trenza de la ligadura metálica corta y presione el botón. Así resulta muy fácil tanto posicionar la ligadura como ligarla definitivamente.



Instrumental
para ligaduras

ALICATE COON PARA LIGADURAS

Marca: Proclinic

Descripción: Alicata coon para atar ligaduras.
De acero inoxidable.



Ref. L7444

49,99€

1 ud.

Instrumental para ligaduras

ALICATE COON PARA LIGADURAS METÁLICAS 678-211



Marca: Hu-Friedy

Descripción: El alicate más popular para atar ligaduras metálicas. Medidas (cm): 10 (mango) x 4,5 (mango abierto) x 2,8 (puntas abiertas) x 0,8 (punta).

Ref. L5080

177,50€

Instrumental para ligaduras

COON ALICATE ATAR LIGADURAS

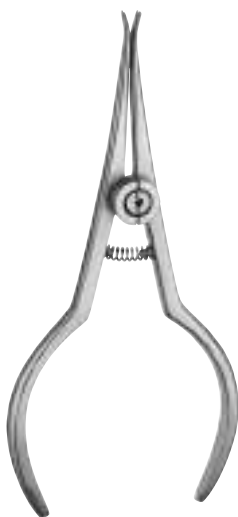

Marca: Carl Martin

Descripción: Para atar ligaduras. Ranura con chánfer.
De acero inoxidable.

Ref. L8080 1 unidad

126,75€

Instrumental para ligaduras

ALICATE PARA LIGADURAS STEINER 678-222



Marca: Hu-Friedy

Descripción: Ideal para atar ligaduras de acero inoxidable de hasta 0,38 mm. Medidas (cm): 10 (mango) x 4,5 (mango abierto) x 2,75 (puntas abiertas) x 0,9 (punta).

Ref. L5081

177,50€

Organizadores

PORTA ALICATES



Alto 11,5 cm,
Ancho 24 cm,
Profundidad 10 cm.

Marca: Leone

Descripción: Perfecta para alicates, pinzas y guías. Plexiglass.

Ref. L2120

93,95€

Nota: Al adquirir su pinza de ortodoncia Hu-Friedy a través de Proclinic, el fabricante ofrece una garantía ilimitada si existe algún defecto de fabricación.

-2%
pedidos superiores a 300€*

-3%
pedidos superiores a 500€*

-5%
pedidos superiores a 1.000€*

EXCLUSIVO LOJA ONLINE
*Descontos acumuláveis às ofertas mensais sobre o PVP.



SOPORTE PARA ALICATES Y GUIAS

Marca: Proclinic
 Descripción: Soporte para 10 alicates con 4 divisiones para guías y pinzas.

Ref. L5681

63,59€

1 ud.

PORTA ALICATES

Organizadores

Alto 140 mm
 Ancho 200 mm
 Profundidad 165 mm.

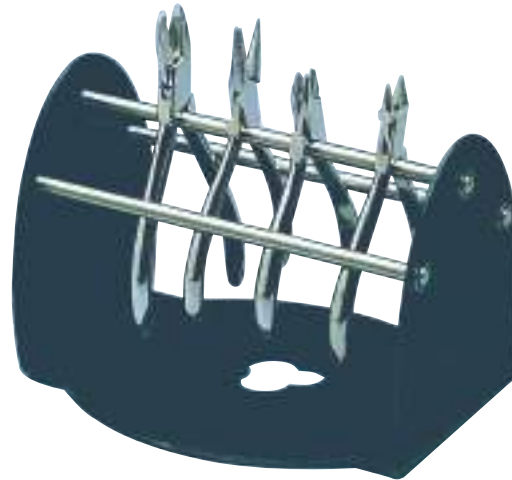

Descripción: Porta Alicates con tres barras permitiendo colocar los alicates en las tres. No autoclavable.

Ref. L0224

75,15€

SOPORTE PARA ALICATES ORTOPIES DE SILICONA

Organizadores



Marca: HU-FRIEDY
 Descripción: Soporte para alicates metálico con ortopies de silicona.

Ref. L8084

69,10€

Porta alicates



Organizadores

Solo por
52,39€



SOPORTE PARA ALICATES METÁLICO

Marca: Bestdent
 Descripción: Soporte para alicates metálico con espacio para alicates y tubo para guías y pinzas.

Ref. L911 | 1 unidad

52,39€

Até
-5%
 pedidos superiores
 a 1.000€*

EXCLUSIVO LOJA ONLINE

*Descontos acumuláveis às ofertas mensais sobre o PVP.



Organizadores

Solo por
37,99€



SOPORTE PARA ALICATES REDONDO

Marca: Bestdent
 Descripción: De metacrilato transparente. No esterizable en autoclave.

Ref. L5680 | 1 unidad

37,99€

SIGA-NOS

Fique a par das
nossas **promoções**
e novidades



CASSETTE PARA ESTERILIZAÇÃO

Esterilización



Marca: Nichrominox

Descripción: Cassettes para esterilizar en autoclave de diferentes tamaños. 1 unidad.

Ref. 78412	Para 5 instrumentos (18 x 6 x 2,5 cm)	49,19€
Ref. 78413	Para 7 instrumentos (18 x 9 x 2,5 cm)	63,45€
Ref. 78414	Para 10 instrumentos (18 x 13 x 2,5 cm)	78,39€

CASSETTE PARA ESTERILIZACIÓN - IMDINORTH

Esterilización

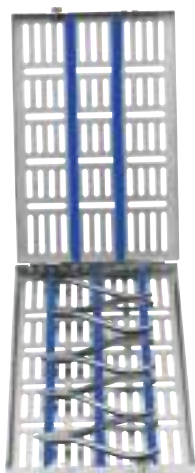

Marca: Hu-Friedy

Descripción: Dispone de espacio para 6 alicates, e instrumentos tipo guía. Viene con banda de color a elegir. Dimensiones cerrada: 290 mm x 184 mm x 32 mm. Disponible también con bandas en otros colores (gris, blanco, naranja, amarillo, y morado), bajo pedido especial.

Ref. L5124 Azul (IMDINORTH 8) Autoclavable. **225,80€**

CASSETTE PARA ESTERILIZACIÓN - IM5200-OR

Esterilización



Marca: Hu-Friedy

Descripción: Con dos bandejas que al cerrar queda una encima de la otra. Dispone de espacio para 6 alicates, 1 Pinza Mathieu y 3 instrumentos tipo guía. Viene con banda de color a elegir. Dimensiones en posición cerrada: 152 mm. x 203 mm. x 38 mm. Disponible también con bandas en otros colores (gris / blanco / naranja / amarillo / morado) bajo pedido especial.

Ref. L5126	Rojo (IM5200-OR) Autoclavable.	
Ref. L5127	Azul (IM5208-OR) Autoclavable.	
Ref. L5128	Verde (IM5209-OR) Autoclavable.	272,10€

Instrumental para quitar
composite



FRESA PARA QUITAR COMPOSITE H22GK-314-016-K

Marca: Komet
Descripción: Fresa de carburo para quitar composite.

Ref. 7101 1 unidad. **61,73€**

Instrumental para quitar composite

FRESA QUITAR COMPOSITE



Marca: Komet
 Descripción: Fresa para remover adhesivo y cemento de ortodoncia.
Ref. L9405 Fresa pulido composite **61,73€**

Marca: Komet
 Descripción: FRESERO Komet para remover adhesivos ortodonticos, contiene dos huecos inst.H23VIP.314.016 y 4 para pulidores 9498.204.050 y 9499.204.060.
Ref. L9406 Fresero para pulido ortodoncia **41,85€**

Marca: Komet
 Descripción: Pulidor en forma de copa para la remoción de restos de adhesivos tras tratamiento de ortodoncia.
Ref. L9407 Pulidor para quitar composite **31,76€**

Instrumental para quitar composite

FRESA QUITAR COMPOSITE



Marca: Reliance Orthodontics
Ref. L5911 Fresa I18S. 1 unidad **16,15€**
Ref. L5958 Fresa I18L. 1 unidad **17,19€**

La I18S es una fresa acanalada I8 diseñada para controlar la retirada del volumen de adhesivo después de que el bracket se haya quitado. Estas fresas son el primer paso en el SISTEMA de ACABADO RENOVADO.

Instrumental para quitar composite

SISTEMA RENEW FINISHING

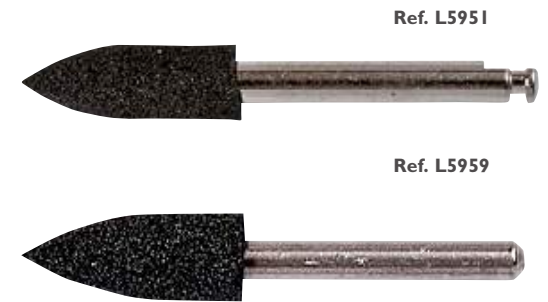

Marca: Reliance Orthodontics
 Descripción: El Sistema de Puntas 383 quitará pequeñas cantidades de residuos de la superficie del diente y limpiará el esmalte sin daños. Su forma estrecha recubierta de caucho facilita la retirada de adhesivo cerca de la encía. Es el segundo paso de Sistema Renew Finishing.
Ref. L5951/L5959 Point 383. 12 puntas. **47,29€**

Instrumental para quitar composite



FRESAS PARA QUITAR COMPOSITE

Marca: Komet

Descripción: Caja de 5 unidades

Fresas para quitar residuos de la parte labial/vestibular. Para la eliminación de los restos de adhesivos, una vez se han retirado brackets o bandas. Son instrumentos diamantados y de carburo de tungsteno para la eliminación de los restos de adhesivos, una vez acabado el tratamiento ortodóntico con brackets y bandas, sin dañar el esmalte. Gracias a su dentadura especial, estas fresas quitan los residuos de adhesivo, de una manera suave sin dañar el esmalte después del tratamiento ortodóntico. Sus filos espirales son especialmente apropiados para quitar materiales blandos de una forma precisa y rápida. Estas fresas se usan con poca presión, lo que cual permite eliminar capas muy finas, con mínima generación de calor. Están provistas de puntas sin cortes para no dañar la encía y de un bisel de seguridad para eliminar la formación de ranuras. Para uso con turbina (FG).

MODELO/TAMAÑO

Fresas para quitar residuos de la parte labial/vestibular

Ref.	Modelo	L mm	Precio	Uso
Ref. 5779	H22AGK.314	4,7	61,73€	para uso con turbina (FG)
Ref. 5778	H22AGK.204		61,73€	para uso con contra-ángulo (CA)
Ref. 5781	H22ALGK.314	8,3	61,73€	para uso con turbina (FG)
Ref. 5780	H22ALGK.204		61,73€	para uso con contra-ángulo (CA)

Fresas para quitar residuos de la parte lingual/palatina

Ref. 5783	H379AGK.314	4,2	61,73€	para uso con turbina (FG)
Ref. 5782	H379AGK.204		61,73€	para uso con contra-ángulo (CA)



Stripping manual

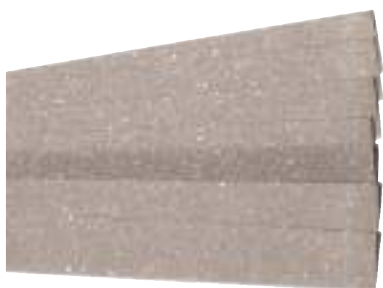

TIRAS STRIPPING UNA CARA

Marca: Proclinic
 Descripción: 12 unidades. Grosor 1 cara : 0,21 mm. x 15 cm. largo.

Ref. L6971 4 mm.
Ref. L6972 6 mm.
Ref. L6973 8 mm.

23,89€

TIRAS STRIPPING DOS CARAS

Descripción: 12 unidades. Grosor 2 caras : 0,3 mm. x 15 cm. largo.

Ref. L6974 4 mm.
Ref. L6975 6 mm.
Ref. L6976 8 mm.

27,79€

Desde **23,89€**

12 uds.



Stripping manual

TIRAS DE STRIPPING DIAMANTADAS CON AGUJEROS

Marca: Proclinic
 Descripción: 10 unidades. Las perforaciones mejoran el paso de la saliva y los desechos en comparación con las tiras totalmente recubiertas. Autoclavables.



	GROSOR	ANCHO		
		3 mm.	4 mm.	6 mm.
UN LADO	0,07 mm.	L11431	L11434	L11437
	0,10 mm.	L11432	L11435	L11438
	0,14 mm.	L11433	L11436	L11439
		44,85€	45,75€	54,89€
DOS LADOS	0,20 mm.	L11440	L11441	L11442
		72,85€	72,85€	87,85€



CON LOS QUE TÚ AHORRAS

Stripping manual

Desde **39,95€**



TIRAS DE STRIPPING DIAMANTADAS PERFORADAS

Marca: Bestdent
 Descripción: Tiras de stripping perforadas con acabado diamantado. Sobre de 10 unidades.

UNA CARA	GROSOR	ANCHO		
		3 mm	4 mm	6 mm
	0,12 mm	L960	L961	L962
		39,95€	41,85€	49,95€
DOS CARAS	0,19 mm	-	L963	-
			59,85€	



Stripping manual

Desde **22,75€**



TIRAS DE STRIPPING

Marca: Bestdent
 Descripción: Tiras de acero. 12 unidades.

UNA CARA	GROSOR	ANCHO		
		2,5 mm.	4 mm.	6 mm.
	0,1 mm.	L8923	L8924	L8925
DOS CARAS	0,15 mm.	L8926	L8927	L8928
				22,75€
				26,59€



CON LOS QUE TÚ AHORRAS

Stripping

Solo por **39,99€**

MEDIDORES GALGAS PARA STRIPPING

Marca: Bestdent
 Descripción: Con 6 medidas.



Ref. L8801

39,99€



Stripping

KIT IPR-DISTANCE CONTROL 8 GROSORES.

Marca: Leone -Intensiv

Descripción: Autoclavable la parte metálica.

Espesores: 0,10; 0,15; 0,20; 0,25; 0,30; 0,40; 0,50 y 1,00 mm. Instrumento manual en acero inox para la medición y control de la distancia creada entre los dientes durante el procedimiento de stripping. El Distance- Control consiste en tiras metálicas con diferentes espesores que permiten medir y controlar el espacio obtenido entre los elementos. Ventajas: larga duración gracias al acero inox y manipulación segura gracias a su sujeción.

Ref. L9519 8 unidades

72,00€

Stripping mecánico



ORTHO-STRIP LIMAS DOBLE CARA

Marca: Leone- Intensiv

Descripción: Surtido de 6 limas ortho-strip sistema central con bandeja esterilizable

Ref. L94021 Surtido de 6 limas sistema central de doble cara
(8,15,25,40,60,80 μm)

180,99€

LIMAS ORTHO-STRIP CON BANDEJA ESTERILIZABLE

Descripción: Surtido de 6 limas ortho-strip con bandeja esterilizable.

Ref. L9404 Surtido de 6 limas de doble cara (8,80 μm ortho-strip,
15,25,40,60 μm ortho-strip sistema central)
+ Bandeja esterilizable

224,99€

BANDEJA ESTERILIZABLE

Descripción: Bandeja esterilizable de acero inoxidable para 6 limas.

Ref. L02528

62,45€

Tira de diamante oscilante para la reducción interdental bilateral de las dimensiones de los dientes en Ortodoncia

ORTHO-STRIPS

Marca: Leone -Intensiv

Descripción: Tira de diamante oscilante para la reducción interdental bilateral de las dimensiones de los dientes de Ortodoncia. Envase de 3 unidades.

Stripping mecánico



	μm	Doble cara		Una cara		Espesor mm
		Referencia	Espesor mm	Referencia		
				Derecha	Izquierda	
Opener, con el borde dentado, apertura de los puntos de contacto	8 ●	L9521	0,130			0,105
Mediano, primer paso de la creación de espacio	40 ●	L9523	0,190	L02523	L02524	0,120
Grueso, segundo paso de la creación de espacio	60 ●	L10212	0,280	L02529	L02530	0,165
Extra-grueso, perforado, alta eficiencia de corte	80 ●	L9522	0,310			0,180
Fino, acabado de las superficies tratadas	25 ○	L02520	0,150	L02522	L02525	0,100
Extra-fino, pulido de las superficies tratadas	15 ●	L9524	0,120	L02521	L02526	0,085
			91,69€	91,69€	91,69€	

Stripping manual



APROX OPENER 8 MICRAS

Marca: Leone -Intensiv
Características: 1 caja de 3 sierras.

Ref. L9600 1 Lado

Ref. L9601 2 Lados

81,00€

Strip manual metálico dentado para la apertura de los contactos cerrados entre los dientes durante la terapia Ortodóntica. Diseñado para consentir la apertura manual de los puntos de contacto particularmente estrechos. También se puede usar para retirar el exceso de adhesivo en el área de la corona. Dentada y diamantada por un solo lado 8 micras

Stripping manual



ORTHO STRIP MANUAL GRANO GRUESO / MEDIANO

Marca: Leone -Intensiv

Ref. L9598 1 caja de 6 tiras.

70,45€

Protocolo I.P.R. Ortodondia Stripping. Tira metálica manual con sujeción diamantada y perforada para la reducción y acabado del esmalte interproximal. Dos mangos para una mejor sujeción manual durante el tratamiento. Esterilizable y reutilizable. Grano Grueso 80 micras / Grano Medio 40 micras

Stripping manual

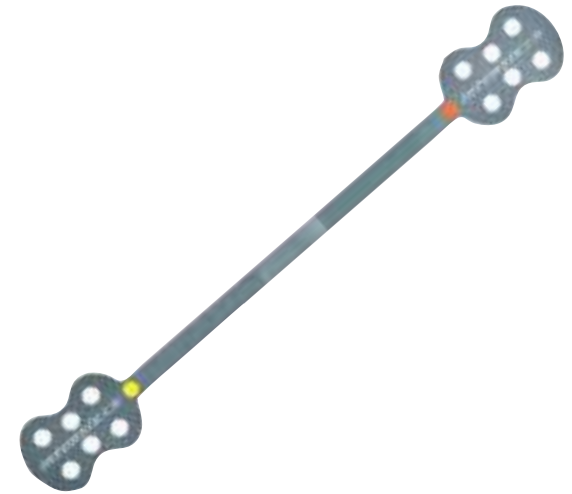

ORTHO STRIP MANUAL GRANO FINO / EXTRAFINO

Marca: Leone -Intensiv

Ref. L9599 1 caja de 6 tiras.

70,45€

Protocolo I.P.R. Ortodondia Stripping. Tira metálica manual con sujeción diamantada y perforada para el pulido final del esmalte interproximal. Dos mangos para una mejor sujeción manual durante el tratamiento. Esterilizable y reutilizable. Grano fino 15 micras / Grano Extra fino 08 micras.

Stripping

KIT INICIO INTENSIV SWINGLE CON CONTRA-ÁNGULO W&H

Descripción: Contra-ángulo W&H Synea oscilante, Expulsador, Pulidor de boquilla, Intensiv Ortho-Strips 8, 15, 25, 40, 60 y 80 micras.

Ref. L9525 Con luz

1.522,99€

Ref. L9527 Sin luz

1.045,99€

KIT INTENSIV SWINGLE CON CONTRA-ÁNGULO W&H Y BANDEJA ESTERILIZABLE

Descripción: **Con bandeja esterilizable**, Contra-ángulo W&H Synea oscilante, Expulsador, Intensiv Ortho-Strips 8, 15, 60, 80 y 2 de 40 micras, Aprox opener un lado, IPR-Distance Control 5 grosores, 2 Ortho-strips manuales grano grueso/mediano y 2 Ortho-strips manuales grano fino/extrafino.

Ref. L8135 Con luz

1.766,99€

Ref. L8136 Sin luz

1.399,99€



Stripping mecánico

Aplicación eficaz de las tiras oscilantes con movimiento en posición fija o rotación libre. El sistema IPR Intensiv permite la reducción del esmalte proximal de uno o más elementos dentales, con el objetivo de obtener una reducción en línea a las exigencias del tratamiento ortodóntico. El uso de un contra-ángulo con movimientos permite la aplicación precisa y controlada de los instrumentos abrasivos con el fin de garantizar la máxima precisión y confort del stripping. -Movimiento oscilante de 0,9mm; 20.000 oscilaciones con 40.000 rpm. - 12 posiciones fijas (cada 30° sobre 360°). - Movimiento libre para el posicionamiento del Ortho-Strips en la posición deseada. - Posición fija para el uso de tiras Ortho-Strips para el procedimiento IPR. Indicaciones: La utilización con limas oscilantes para la reducción del esmalte interproximal durante los protocolos IPR en Ortodondia. Ventaja: 20.000 oscilaciones por minuto para la máxima prestación de uso de las limas.

MEDIDORES / GALGAS PARA STRIPPING

Stripping



Marca: Dentasonic

Descripción: Para medir la distancia interdental que existe antes y después de realizar stripping. Completamente esterilizable en autoclave. 6 grosores diferentes: 0,1; 0,15; 0,2; 0,3; 0,4 y 0,5 mm.

Ref. L3650

80,35€

LIMAS DIASTRIP

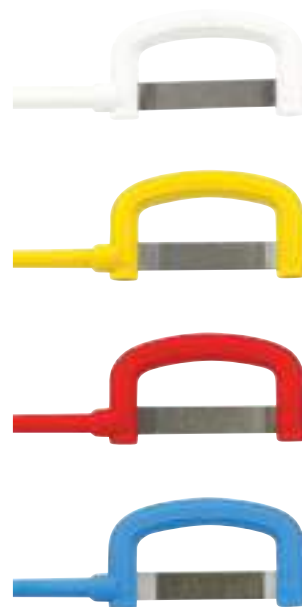

Marca: Dentasonic

Descripción: Limas de diamante oscilantes para reducción interdental del tamaño del diente, bilateral o monolateral, y acabado y púlido en ortodoncia o restauración.

Stripping mecánico

L3652 Kit una cara 5 limas (15,25,40,60 y 15 especial púlido) **150,99€**

	L3657	L3658	L3659
Grano µm	15 ○	25 ●	40 ●
Grosor un lado mm	0,08	0,1	0,15

5 unidades

150,99€

L3651 Kit doble cara 5 limas (15,25,40,60 y 15 especial púlido) **150,99€**

	L3653	L3654	L3655	L3656
Grano µm	15 ○	25 ●	40 ●	60 ●
Grosor dos lados mm	0,10	0,15	0,20	0,30

5 unidades

150,99€

L3661 Kit doble cara 5 limas serradas (15,40,15 derecha, 15 izquierda y 15 especial púlido) **150,99€**

SERRADAS	L3662	L3663
Grano µm	15	25
Grosor dos lados mm	0,10	0,15

5 unidades

150,99€

SIGA-NOS

Fique a par das
nossas promoções
e novidades



Stripping manual



LIMAS CONTACEZ

Marca: Contacez

Descripción: Permite reducir de forma segura y precisa el esmalte durante los tratamientos con alineadores sin riesgo de sobre reducción o corte de los labios.

Características:

- Diseño ergonómico: se coge con una sola mano, control táctil óptimo y reducción de fatiga de la mano.
- Preciso: no quitará esmalte en exceso.
- Seguro: previene de esquinas puntiagudas .
- Limas flexibles.
- Ancho de las limas 4mm.
- Diamantada.
- Autoclavable y reutilizable (aproximadamente 5 usos por lima).
- Diseño confortable para el paciente: previene cortes de los labios o encías.

Ref. 85270 Surtido de 8 limas (2 de cada medida)

90,00€

	Caras	Espesor	Color	Referencia
Extra-fina, para abrir el punto de contacto con seguridad y fácilmente	Una/Serrada	0,07mm	●	85271
Media, para abrir el contacto y reducir el esmalte ligeramente	Dos	0,12mm	●	85272
Gruesa, para ensanchar espacios interproximales y reducir lo suficientemente el esmalte	Dos	0,15mm	●	85273
Gruesa, para ensanchar todavía más los espacios interproximales con seguridad	Dos	0,20mm	●	85274

8 unidades **90,00€**

Os preços indicados são por unidade de produto com exceção das referências identificadas como kits).

LIMAS FITSTRIP

Marca: Garrison



					
4 limas (1 Lado)	L8584	L8572	L8573	L8574	L8575
					
4 limas (1 Lado Subgingival)		L8587	L8585	L8586	
Tipo	Serrada	Super Fina	Fina	Media	Gruesa
Grosor	0,05mm	0,08mm	0,10mm	0,13mm	0,18mm
Micras		15	30	46	90

Utilizar con mango Sunset Strip L8089. Las limas versátiles de un lado Sunset Strip son perfectas para contornear y acabar restauraciones de composite en un solo diente.

Stripping manual

92,19€

							
4 limas (2 lados)	L8580	L8581	L8582	L8583	L8588	L8589	
Tipo	Super Fina	Fina	Media	Gruesa	Media/Blanca	Media/Negra	
Grosor	0,11mm	0,15mm	0,21mm	0,30mm	0,40mm	0,50mm	
Micras	15	30	46	90			

Utilizar con mango Sunset Strip L8089. Excelentes para contornear y acabar restauraciones de composite y especialmente buenas para reducciones interproximales.

92,19€

Ref. L5869 Kit Universal 4 limas de una cara (1 de cada granulación) (0,08-0,0-0,3-0,18 mm), 6 de doble cara (1 de cada granulación) (0,11-0,15-0,21-0,30-0,40-0,50 mm), 2 mangos y 1 medidor de espesor.

253,99€

Ref. L3367 Kit limas doble cara 10 tiras (2 de doble cara por cada granulación, 5 tamaños de grano), 2 mangos y 1 medidor de espesor.

253,99€

Ref. L8089 Mango. 2 unidades.



38,89€



Stripping

MEDIDOR DE ESPESOR / GALGA

Marca: Garrison
Características: Galga con 6 medidas (0,1, 0,2, 0,25, 0,3, 0,4 y 0,5mm).

Ref. L3366

63,29€

KIT DE INTRODUCCION FITSTRIP

Marca: Garrison

Descripción:

- 2 mangos
- 2 tiras serradas
- 4 tiras de una cara (1 de cada granulación)
- 4 tiras de doble cara (1 de cada granulación)



FitStrip™ es una línea completa de tiras interproximales de diamante abrasivas, de la compañía que inventó los puntos de contacto ajustados, Garrison Dental Solutions.

¡Las FitStrips™ facilitan sus procedimientos!

- Restauraciones de composite: modelado / acabado de todos los contactos interproximales
- Ortodoncia: reducción de esmalte interproximal (IPR) o stripping
- Coronas y puentes: limpieza de restos de cemento

El mango simple y extraíble de FitStrip™ marca la diferencia, tanto para los dentistas como para los pacientes por su comodidad. Su mano siempre permanecerá fuera de la cavidad oral, con un mejor campo visual.

El kit FitStrip™ contiene todo lo que necesita:

- Tiras de diamante de una cara
- Tiras de diamante de doble cara
- Variedad en el grado de abrasión del diamante
- También incluye FitStrips™ dentados.

Ref. L12345

241,99€

Stripping manual

KIT FITSTRIP ACABADO SUBGINGIVAL Y TIRAS DE UNA CARA

Marca: Garrison

Características: Las tiras subgingivales Fitstrip™ se han diseñado perfectamente para eliminar de forma rápida y segura los excesos de composite y el exceso de cemento de las zonas subgingivales de difícil acceso. Estas tiras son un 33% más estrechas y solo miden 2,5 mm de altura, respecto a otras tiras Fitstrip™ y gracias a la zona de seguridad central "no abrasiva", se deslizan fácilmente entre los dientes y debajo de la zona del punto de contacto. El recubrimiento de diamante es de grano medio, fino y superfino y hace que el acabado sea rápido y suave como la seda.

Ref. L3368

- 2 mangos
- 10 tiras:
 - 2 subgingivales superfinas,
 - 2 subgingivales finas,
 - 1 subgingival media,
 - 1 tira dentada,
 - 1 tira de una cara para cada tamaño de grano de 0,08 mm - 0,10 mm - 0,13 mm - 0,18 mm

241,99€

Stripping manual



O'STRIPPERS

O'STRIPPERS KIT LIMAS

Marca: Komet

Descripción: Juego de limas que contiene 1 de cada (de la L5942 a L5945). Los instrumentos deben utilizarse exclusivamente con el contra-ángulo oscilante OS30 de Komet.

Ref. L5941



Stripping mecánico

224,47€

REPUESTOS LIMAS

Ref. L5942 OSIM 1 x 0,30 mm (2 caras). Diamante grano normal

Ref. L5943 OS1F 1 x 0,15 mm (2 caras). Diamante grano fino

Ref. L5944 OS2F 1 x 0,30 mm (2 caras). Diamante grano fino

Ref. L5945 OS2M 1 x 0,45 mm (2 caras). Diamante grano normal

55,65€



Komet ha desarrollado una solución fiable para un stripping oscilante seguro y eficiente. El nuevo disco de segmento oscilante de 60° convence por su tamaño: con un radio de 1,4 cm y un ángulo de giro de 30°, puede aplicarse incluso en condiciones de espacio muy reducidas. No necesita protector de disco.

En comparación con los discos rotatorios de radio completo con diámetros de hasta 2,2 cm, que además requieren añadir protector de disco, el disco de segmentos ofrece las mejores condiciones para el stripping en zonas de difícil acceso.

Con el diseño patentado en panel del disco segmentado oscilante dispone Ud. de un innovador instrumento que consigue unos resultados de tratamiento convincentes gracias a su óptima visibilidad y buen transporte de virutas.

Descontos por ESCALÃO

Quanto mais comprar, mais pode poupar!

EXCLUSIVO LOJA ONLINE

Todos os nossos descontos são acumuláveis



Stripping mecánico

DISCOS STRIPPING

Marca: Komet

Descripción: Discos stripping, use protector. Usar mandril 303 para 84700 y 84701. Usar mandril 310 para 59359.

Ref. 84700 Disco diamante 8934A.900.100, 1x 0,15 mm. (max 30000 min -1/rmp) **28,58€**

Ref. 84701 Disco diamante 8934A.900.180, 3x 0,15 mm. (max 25000 min. -1/rmp) **42,60€**

Ref. 59359 Disco de acabado para la reducción de los excesos 952-900-140 **21,22€**

Fresas



859	Puntiaguda	859-314-010
Longitud activa		10 mm
Tamaño		010
Ref.	Extra Fino	7584
Ref.	Fino	78808
Ref.	Medio	7562

23,30€

FRESAS STRIPPING

Marca: Proclinic

Descripción: 3 unidades. La fresa de grano extra fino se utiliza únicamente para el pulido final.

23,30€

3 uds.

Fresas



859	Cono puntiagudo	
Longitud activa		11 mm
Tamaño		010
ref	Medio	5310
Ref.	Fino	5392
Ref.	Extra fino	8414

42,82€

FRESAS STRIPPING

Marca: Komet

Descripción: 5 unidades. La fresa de grano extra fino se utiliza únicamente para el pulido final.

Separador con depresor lingual



SEPARADOR DE MEJILLAS CON DEPRESOR LINGUAL

Marca: Proclinic
 Descripción: Separador autoclavable.



25,49€

1 ud.

- Ref. L0331 1 unidad. Pequeño (2,5 cm x 7,75 cm)
- Ref. L0332 1 unidad. Mediano (3,5 cm x 9,3 cm)

Separador con depresor lingual



SEPARADOR DE MEJILLAS CON DEPRESOR LINGUAL Y TIRAS

Marca: Proclinic
 Descripción: Autoclave 121°C

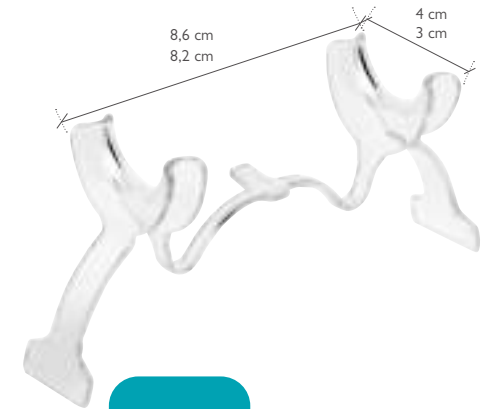

26,55€

1 ud.

- Ref. L1903 Lingual pequeña (3 cm x 8,2 cm)
- Ref. L1902 Lingual grande (4 cm x 8,6 cm)

Separadores de mejillas

Separador de mejillas

★ NOVEDAD



RETRACTOR LABIAL COMBINADO CON ASAS PEQUEÑO

Marca: Proclinic
 Descripción: Bolsa de 1 unidad. Color azul.
 Esterilización en frío. 3,25 cm x 16,5 cm

Ref. L944

26,65€

3 uds.



Separador de mejillas



RETRACTOR DE LABIOS COMBINADO CON ASAS

Marca: Proclinic
 Descripción: Autoclave 121°C

Ref. L1914

25,89€

1 ud.

Separador de mejillas



RETRACTOR DE LABIOS COMBINADO

Marca: Proclinic
Descripción: Autoclave 121°C



Ref. L1900

Ref. L1893

21,79€

2 uds.

Ref. L1900 Pequeño (3,4 cm x 3,25 cm)

Ref. L1893 Mediano (3,8 cm x 5,5 cm)

Separador de mejillas



RETRACTOR DE MEJILLAS SMILE RADAR

Marca: Smile Radar
Descripción: El retractor Smile Radar viene con una aplicación asociada que el paciente se puede descargar en su smartphone, le permitirá seguir el tratamiento del paciente sin tener que verle en la clínica, lo cual le ahorrará tiempo y le permitirá gestionar mejor las citas. La aplicación junto con el uso del retractor guiará al paciente a tomarse las fotos adecuadamente y le avisará para que lo haga cada 14 días. Las fotos quedan registradas para poder seguir el tratamiento y ver su evolución, además se envían al doctor para que pueda hacer el seguimiento de una forma cómoda. Esterilizable en autoclave hasta 130°C.

Ref. L8126 1 unidad

22,89€

Separador de mejillas



RETRACTOR LABIAL PEQUEÑO

Marca: Proclinic
Descripción: Bolsa de 2 unidades.
Autoclave 121 °C. 3,5 cm x 16,5 cm x 2,75 cm



Ref. L940

27,95€

2 uds.



Separador de mejillas

RETRACTOR LABIOS FOTO

Marca: Proclinic
Descripción: Autoclave 121°C

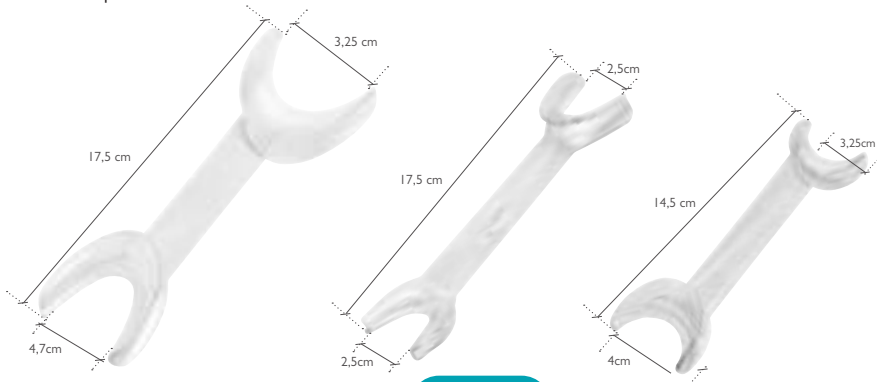

27,25€

2 uds.

Ref. L1897 Pequeño (4 cm x 14,5 cm x 3,25 cm)

Ref. L1896 Mediano (2,5 cm x 17,5 cm x 2,5 cm)

Ref. L1895 Grande (4,7 cm x 17,5 cm x 3,25 cm)



Separador de mejillas

Solo por
9,03€



RETRACTOR DE LABIOS

Marca: Bestdent
Características: 2 ud. Autoclavables.
Medidas: 167 x 55x24 mm.
Medidas: 145 x 45x20 mm.

Ref. 25654

Separador de mejillas adultos.



9,03€

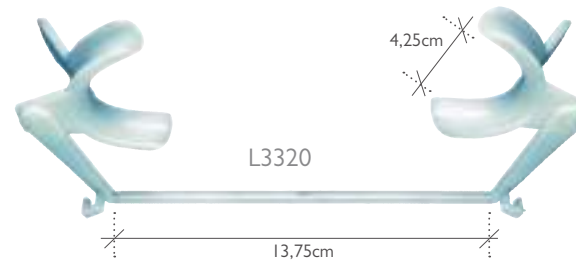
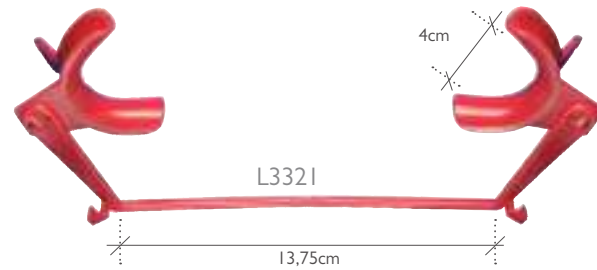

SEPARADOR / RETRACTOR NOLA CON ASPIRACIÓN.NOLA



Retractor ajustable a la mejilla
Protege las mejillas y permite la total exposición de los arcos dentales.

Protector lingual
Mantiene la lengua en su posición, permitiendo la salivación al paciente.

Tubos bilaterales de silicona para alto o bajo volumen
Dirige con precisión el flujo salival y asegura la evacuación por lo que el entorno permanece totalmente seco.

Marca: Great Lakes Orthodontics
Descripción: Esta sola unidad de retractor de ofrece la vista y el máximo acceso a ambas arcadas dentales. Puede ser frío o esterilizada en autoclave.
El Kit incluye: - 1 retractor para mejillas - 1 conector flexible - 1 protector lingual - 2 tubos bilaterales para succión - 1 conector central "Y" para succión con adaptador de bajo volumen.

Ref. L3320	Retractor Nola adulto blanco (Kit completo)	86,45€
Ref. L3321	Retractor Nola niño rojo (Kit completo)	86,45€
Ref. L3322	Reposición tubos silicona Nola 10 uds. (31 cm)	61,45€
Ref. L3323	Reposición adaptadores de bajo Volumen Nola 4 uds.	53,75€
Ref. L3324	Protector lingual adulto blanco 2 uds.	61,49€
Ref. L3325	Protector lingual niño rojo 2 uds.	61,49€

Expone totalmente los arcos dentales: El sistema aísla completamente los arcos dentales para crear un campo sin obstáculos. El pleno acceso a ambos arcos promueve el uso eficiente del tiempo y resultados efectivos. Mejora la comodidad del paciente. El auto-ajuste y el diseño abierto permiten que el paciente continúe la deglución y promueve la relajación. La superficie lisa del aparato evita la irritación del tejido blando. Fácil de usar El sistema es fácil de montar y se puede insertar y utilizar por un solo operador. Disponible en tamaños grandes y pequeños. Autoclaves, pero puede ser esterilizado en frío.

SEPARADOR DE MEJILLAS CON ALAMBRE

Separador de mejillas

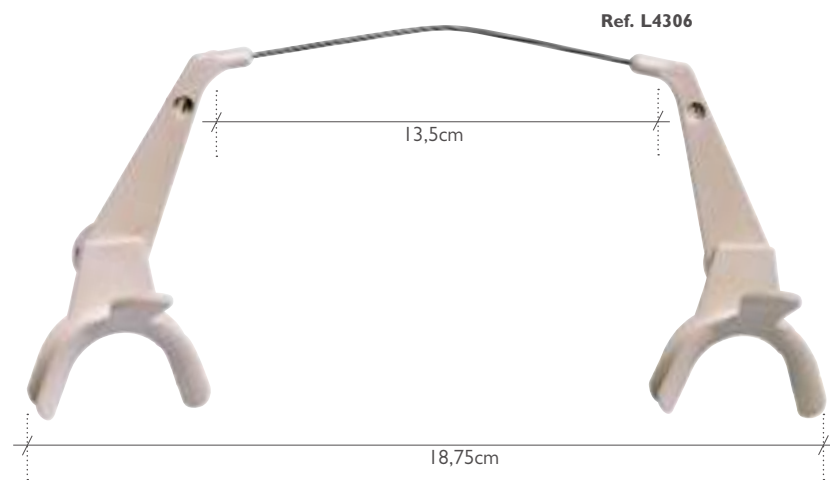

Marca: Reliance Orthodontics
Descripción: Asegura la accesibilidad. El arco de acero inoxidable proporciona confort y durabilidad. Esterilizable en autoclave (temperatura máxima 177°C).

Ref. L4306	Niño.	
Ref. L4305	Adulto.	42,95€

SIGA-NOS

Fique a par das
nossas **promoções**
e **novidades**



Separador de mejillas

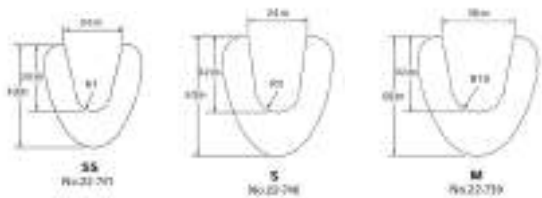

RETRACTOR DE LABIOS 'PIGEON'

Marca: Yamaura Dental Corporation (YDM)
Descrição: Retractor ergonómico, esterilizável.C

Ref. L3315 Retractor ergonómico, esterilizável en autoclave hasta 135°C.

Ref. L3301 Pequeño

Ref. L3300 Mediano

48,75€

Separador de mejillas



RETRACTOR UN LADO

Marca: Proclinic
Descrição: Autoclave 121°C



21,49€

2 uds.

Ref. L1905 Pequeño (3,25 cm x 12,2 cm)

Ref. L1904 Mediano (4,7 cm x 13,2 cm)

Retractor oclusal



RETRACTOR OCLUSAL PARA FOTO MANGO CORTO

Marca: Proclinic
Descrição: Autoclave 121°C



24,25€

1 ud.

Ref. L1918 Pequeño (5 cm x 10,7 cm)

Ref. L1908 Mediano (6 cm x 10,7 cm)

Retractor oclusal



RETRACTOR OCLUSAL PARA FOTO

Marca: Proclinic
Descrição: Autoclave 121°C

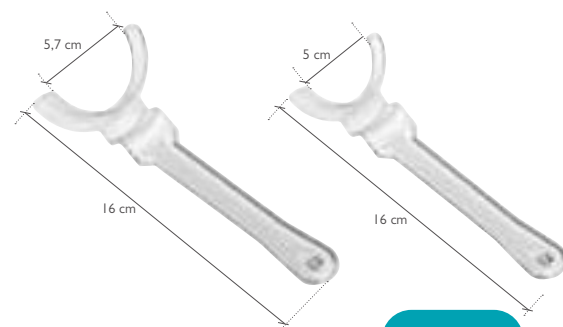

24,55€

1 ud.

Ref. L1892 Pequeño (5 cm x 16 cm)

Ref. L1891 Mediano (5,7 cm x 16 cm)

Retractor oclusal



RETRACTOR OCLUSAL OPACO

Marca: Proclinic
Descrição: Autoclave 121 °C.



24,85€

2 uds.

Ref. L941 Mediano (5,7 cm x 16,5 cm)

Ref. L942 Pequeño (5 cm x 16,5 cm)

Retractor oclusal



RETRACTOR DE LABIOS COMBINADO

Marca: Proclinic
Descrição: Autoclave 121°C



21,79€

1 ud.

Ref. L1890 Grande (7,5 cm x 16,5 cm x 3,5 cm)

Retractor oclusal



RETRACTOR OCLUSAL

Marca: Proclinic
Descrição: Autoclave 121°C

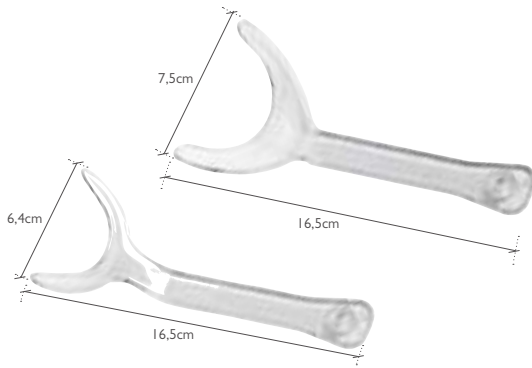

25,89€

1 ud.

Ref. LI898 Pequeno (6,4 cm x 16,5 cm)
Ref. LI907 Grande (7,5 cm x 16,5 cm)



Retractor oclusal



RETRACTOR OCLUSAL DOBLE PARA FOTOGRAFIA

Marca: Saga
Descrição: Bolsa de 2 unidades. Retractor oclusal con 2 lados. Autoclave 121°C. Medidas 7,5 cm lado grande, 6 cm lado pequeño.

Ref. L937 **37,65€**

Separador de mejillas



RETRACTOR DOBLE

Marca: Proclinic
Descrição: Contenido: 2 uds. Autoclave 121°C

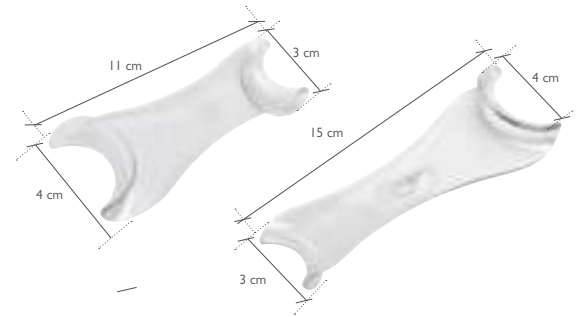

25,49€

2 uds.

Ref. LI899 Corto (3 cm x 11 cm x 4 cm)
Ref. LI901 Largo (3 cm x 15 cm x 4 cm)

RETRACTORES DE MEJILLAS

Retractor de mejillas y lengua



Marca: Yamaura Dental Corporation (YDM)
Descrição: Retrae las mejillas, los labios y la lengua para una mejor visibilidad y comodidad del paciente.
Conveniente para una corrección dental estética, blanqueamiento en clínica y los brackets del tratamiento de ortodoncia. 2 unidades.

Ref. L3308 Doble anchura pequeño (16 cm x 9 cm)
Ref. L3309 Doble anchura grande (17 cm x 9,5 cm) **46,89€**

Separador de mejillas

SEPARADOR DE MEJILLAS SPANDEX

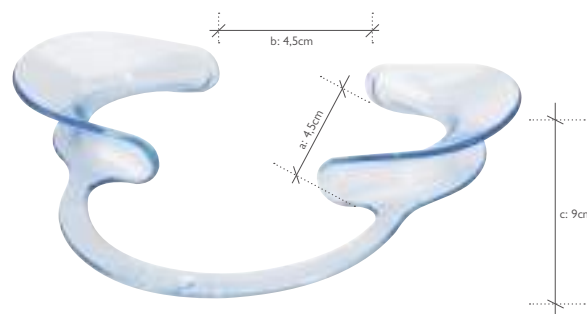

Descrição: Plástico transparente autoclavable. 2 unidades. Retractor de mejillas y labios.
- Permite una visión amplia del campo operatorio.
- Ideal para el tratamiento de dientes anteriores y para la toma de fotos.
- Fabricado en plástico antirreflectante.
- Esterilizable.

Ref. 0819 Niño.(a: 3,7cm - b: 3,25cm - c: 7,25cm) **17,91€**
Ref. 0801 Adulto.(a: 4,5cm - b: 4,5cm - c: 9cm) **19,42€**



Separador de mejillas

Solo por **12,39€**



SEPARADORES

Marca: Bestdent
Características: 2 uds. Autoclavables

Ref. 25652 Separador de mejillas adultos. **12,39€**
Ref. 25653 Separador de mejillas niños. **12,39€**



Separador de mejillas

ANILLO LABIAL PARA FOTO

Marca: Proclinic
Descripción: Esterilizable en frío.

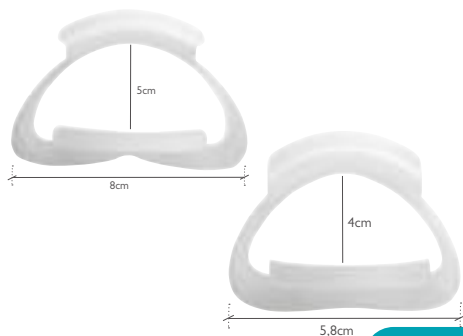

14,35€

1 ud.

Ref. L1906 Pequeño (4 cm x 5,8 cm)
Ref. L1894 Grande (5 cm x 8 cm)



Separador de mejillas

OPTRAGATE

Marca: Ivoclar Vivadent

Ref. 6561 40 uds. Regular + 40 uds. Small
Ref. 6562 Regular 80 uds.
Ref. 6563 Small 80 uds.

138,00€

OptraGate es un instrumento auxiliar de forma tridimensional para conseguir agrandar el campo de tratamiento de manera fácil, efectiva y cómoda. Permite que los labios y las mejillas se retraigan, facilitando una completa visión y acceso al campo operatorio y asegurando un aislamiento externo. OptraGate está libre de látex. Puede colocarse de manera rápida y sencilla por una sola persona sin la necesidad de una asistencia adicional. OptraGate está disponible en dos tallas para adultos: "Regular" y "Pequeño". Puede usarse, por ejemplo, en cuidados profesionales, restauraciones directas, escaneado digital, colocación de restauraciones indirectas así como tratamiento ortodóntico y odontología pediátrica.



Separador de mejillas

OPTRAGATE

Marca: Ivoclar Vivadent

Ref. 23802 OptraGate Small Assort./blue + pink/ 20 + 20
Ref. 23803 OptraGate Junior Assort./blue + pink/ 20 + 20

95,05€

Las conocidas propiedades de OptraGate; acceso a la cavidad oral simplificado, tratamiento sin estrés y gran comodidad para el paciente; ahora también disponible en divertidos colores (rosa y azul) en los tamaños junior y small, especialmente indicados para odontopediatría.

OPTRAGATE JUNIOR



Marca: Ivoclar Vivadent
Características:
Ref. 6580 80 unidades

147,50€

OptraGate Junior para niños es un instrumento de ayuda completamente novedoso que permite el agrandar el área oral de trabajo de una manera fácil, efectiva y confortable. Permite que tanto labios como mejillas pueden retraerse completamente y permitir un aislamiento relativo del área de trabajo.

- Acceso mucho más sencillo a áreas de tratamiento de mayor tamaño: OptraGate retrae los labios y las mejillas a todo lo largo de la circunferencia de la boca. Crea un área de trabajo considerablemente más grande y por lo tanto incrementa de manera importante el acceso y la visibilidad de la misma.

- Alto nivel de comodidad para los pacientes: OptraGate Junior para niños es flexible en todas direcciones. Por ello, es muy cómodo de mantener colocado incluso sesiones de tratamiento de larga duración.
- OptraGate ayuda a los niños a mantener la boca abierta: la delicada tensión vertical que crea OptraGate ayuda a los niños a mantener la boca abierta de manera permanente durante el tratamiento.
- Está realizado con material libre de látex y puede colocarse y quitarse de una manera fácil y rápida por una sola persona

Separador de mejillas

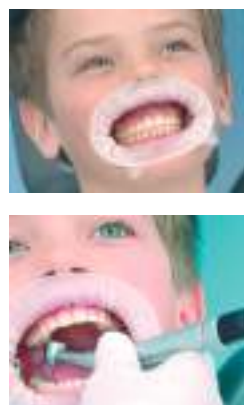

OPTIVIEW



Marca: Kerr
Ref. I683 Optiview Standard. 2 uds.
Ref. I684 Optiview Pequeño. 2 uds.

59,45€

Optiview es un nuevo "abrebocas" y separador labial, todo en un solo producto. Optiview retrae labios y mejillas a la vez sin resultar incomodo para el paciente adaptándose a la anatomía de la boca.

- Retracción peribucal superior y uniforme, aumentando al máximo la visibilidad y el acceso al campo de trabajo.
- Colocación pasiva. El diseño tridimensional estable y flexible asegura una colocación y retirada rápida y suave.

- Acceso sin obstrucciones. Las manos o instrumentos adicionales ya no son necesarias.
- Mejora la comodidad del paciente.
- Doble servicio. Retracción de labios y mejillas con un solo dispositivo. Todo el dispositivo, incluidas las almohadillas, son autoclaves a 134° en 3 minutos.

Separador de mejillas

1. Los apoyos labiales maxilar y mandibular anatómicamente conformados proporcionan un acceso superior a las zonas bucal y gingival.

2. Los apoyos labiales incluyen una abertura para el frenillo que permite una comodidad máxima.

3. Los soportes labiales acolchados separan los labios a una amplia distancia de los dientes y encías anteriores. Los acolchados resistentes al autoclave pueden retirarse del marco para facilitar la limpieza.

4. Las aletas laterales sujetan suavemente las mejillas y se contraen con facilidad para su colocación y retirada.

5. El material de alta tecnología de OptiView es idóneo para su esterilización en autoclave a 134°C/273°F (3 minutos).

★
NOVEDAD

Separador de mejillas

 **proclinic**



RETRACTOR LABIAL NEGRO

Marca: Proclinic
Descripción: Bolsa de 2 unidades. Color negro.
Esterilización en frío. 4,7 cm x 16,5 cm x 3,25 cm

Ref. L943

28,49€

2 uds.

Separador de mejillas

RETRACTOR DOBLE NEGRO



Marca: Nichrominox
Características: Envase 2 unidades.
Hecho de aluminio anodizado puede usarse por dos lados.
Especial para fotografía oral. Esterilizable en autoclave 134°C.

Ref. 18950

49,45€

Contrastes para fotos

FONDO NEGRO/CONTRASTE OCLUSAL PARA FOTOGRAFÍA DE SILICONA



Marca: Nichrominox
Características: Contraste hecho de silicona. Puede doblarse para adaptarse. Muy comfortable para el paciente, da contraste a las fotografías y elimina aquellos elementos que no son necesarios en la imagen. Pueden ser limpiados por cualquier proceso y son autoclavables a 134°.

Ref. 18951

51,35€

Contrastes para fotos

CONTRASTE DE ALUMINIO CON REGLA



Marca: Nichrominox
Características: De aluminio negro anodizado. Los contrastes sirven para fotografía normal o digital. Dan contraste a las imágenes y eliminan los elementos no deseados de la fotografía. Esterilizable en autoclave a 134°C.

Ref. L21256 2 unidades, 1 ancho y 1 estrecho **49,45€**

Contrastes para fotos

FONDO NEGRO/CONTRASTE DOBLE PARA LABIO PARA FOTOGRAFÍA DE SILICONA



Marca: Nichrominox
Características: Contraste hecho de silicona. Puede doblarse para adaptarse. Muy comfortable para el paciente, da contraste a las fotografías y elimina aquellos elementos que no son necesarios en la imagen. Pueden ser limpiados por cualquier proceso y son autoclavables a 134°C.

Ref. L97960 1 unidad

51,35€

Contrastes para fotos

FONDO NEGRO/CONTRASTE PARA LABIO PARA FOTOGRAFÍA DE SILICONA



Marca: Nichrominox
Características: Contraste hecho de silicona. Puede doblarse para adaptarse. Muy comfortable para el paciente, da contraste a las fotografías y elimina aquellos elementos que no son necesarios en la imagen. Pueden ser limpiados por cualquier proceso y son autoclavables a 134°C.

Ref. L97961 Grande

Ref. L97962 Pequeño

37,35€

Contrastes para fotos

FONDO NEGRO/CONTRASTE PARA PALADAR PARA FOTOGRAFÍA DE SILICONA



Marca: Nichrominox
 Características: Contraste hecho de silicona. Puede doblarse para adaptarse. Muy confortable para el paciente, da contraste a las fotografías y elimina aquellos elementos que no son necesarios en la imagen. Pueden ser limpiados por cualquier proceso y son autoclavables a 134°C.

Ref. L97963 Grande
 Ref. L97964 Pequeño **37,35€**

Contrastes para fotos

FONDO NEGRO/CONTRASTE PARA FOTOGRAFÍA



Marca: Yamaura Dental Corporation (YDM)
 Características: El fondo negro o contraste es la herramienta imprescindible para la fotografía dental para poder distinguir bien todas las piezas. Aluminio recubierto de teflón.

Ref. L3307 Anterior pequeño
 Ref. L3305 Anterior grande
 Ref. L3306 Posterior **46,55€**

Espejos de acero inoxidable

ESPEJO BUCAL PARA FOTOS

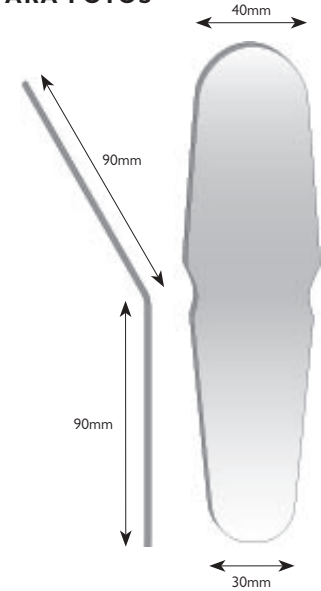

Marca: YDM
 Descripción: Esterilizable en autoclave (hasta 135°C). Con acero inoxidable evita roturas, permite un uso prolongado del espejo. Diseño curvado para que los dedos no salgan en las fotografías.

Ref. L0024 **129,99€**



Espejos de acero inoxidable



Solo por **79,99€**

ESPEJOS ANGULADOS ACERO INOXIDABLE

Marca: Bestdent
 Descripción: 1 unidad



Ref. 75854



Ref. 75856



Ref. 75855



Ref. 75857

Ref. 75854 Oclusal adulto y niño redondeado (medidas: 18 x 7 x 5,5)
 Ref. 75855 Oclusal adulto y niño ancho (medidas: 18,5 x 7,3 x 6,5)
 Ref. 75856 Adulto oclusal y bucal (medidas: 18,25 x 6,20 x 2,75)
 Ref. 75857 Niño oclusal y bucal (medidas: 17,5 x 5,70 x 2,75)

79,99€

DESCONTOS POR ESCALÃO

-2%
 pedidos superiores a 300€*

-3%
 pedidos superiores a 500€*

-5%
 pedidos superiores a 1.000€*

EXCLUSIVO LOJA ONLINE

*Descontos acumuláveis às ofertas mensais sobre o PVP.

ESPELHOS FOTOGRÁFICOS DE CRISTAL

Espelhos de cristal

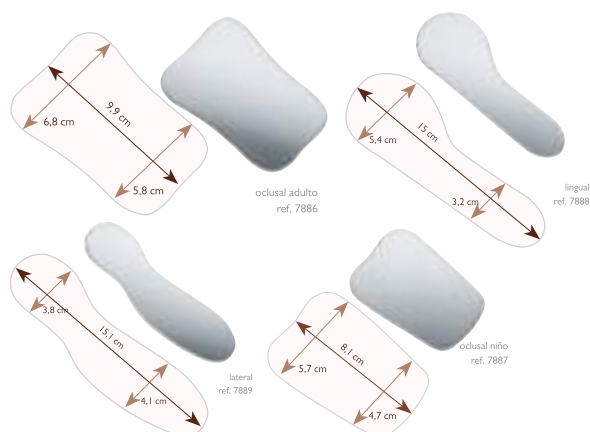

- Ref. 7886** Oclusal Adulto
Ref. 7887 Oclusal Niño
Ref. 7888 Lingual
Ref. 7889 Lateral

55,00€

La calidad más alta en Espejos para fotografía, para la mejor transferencia de imagen y color. Fabricado en 1/8" (3 mm.) "Float Glass", un cristal especialmente adaptado para hacer fotografías, para garantizar una superficie libre de distorsiones. Llevan una capa de cromo en las dos caras para conseguir la máxima calidad de reflejo. Esterilizable en autoclave hasta 220°C, aire seco y en frío. Grosor 3 mm.

MANGO PARA ESPELHOS FOTOGRÁFICOS

Mangos para Espejos



Marca: Prodont

Ref. 0919

82,00€

Mango de aluminio anodizado, de forma ligeramente cónica, para sostener Espejos fotográficos de cristal. La parte superior orientable permite sacar fotos de diferentes inclinaciones sin tocar el espejo. Se pueden utilizar las dos caras de los Espejos de doble cara.

Papel de acetato



HOJAS DE ACETATO PARA CEFALOMETRÍA

Descripción: Envase de 100 hojas.
 Formato de 8" x 10" (203 x 254 mm).
 Grosor del papel: 0,003" (0,076 mm).

Ref. L0937

54,85€

Tratado para evitar que las esquinas se levanten. El lado mate permite trabajar con lápiz o bolígrafo. Calidad excelente para trazar sobre teleradiografías y panorámicas. Bloc con papeles protectores entre cada hoja para evitar estática y para fácil manejo.

proclinic

Espelhos



GAMA RENOVADA
 FABRICADA EN EUROPA

ESPELHOS PLANOS C.S

Marca: Proclinic

Desde **26,84€**

12 uds.

- Ref. 59777** Espejos planos nº5 C.S. **27,46€**
Ref. 59775 Espejos planos nº4 C.S. **26,84€**

Espelhos planos fabricados en acero inoxidable. Para mangos standard y rosca Cone Socket C.S.

proclinic

Espelhos



GAMA RENOVADA
 FABRICADA EN EUROPA

ESPELHOS PLANOS S.S.

Marca: Proclinic

24,45€

12 uds.

- Ref. 59778** Espejos planos nº5 S.S.
Ref. 59776 Espejos planos nº4 S.S.

Os preços indicados são por unidade de produto com exceção das referências identificadas como kits).



MANGOS PARA ESPELHOS

Marca: Proclinic

Desde **8,24€**
1 ud.



Ref. 59860 Mango de espejo C.S. **9,86€**

Mango de espejo fabricado en acero inoxidable. Rosca C.S. Cone Socket.



Ref. 59861 Mango de espejo aluminio rosca S.S. **9,88€**

Mango de espejo fabricado en aluminio. Color azul. Rosca simple S.S. Silvercone Socket.



Ref. 59862 Mango de espejo anatómico rosca S.S. **8,24€**

Mango de espejo fabricado en acero inoxidable. Rosca simple S.S. Silvercone Socket.



Ref. 59961 Mango de espejo anatómico rosca C.S. **10,04€**

Mango de espejo fabricado en acero inoxidable. Rosca C.S. Cone Socket.



Ref. 59863 Mango de espejo octogonal rosca S.S. **8,47€**

Mango de espejo con forma octogonal fabricado en acero inoxidable. Rosca S.S. Silvercone Socket.

Instrumental para medir

PROTRACTOR / GONIÓMETRO / NORMÓGRAFO

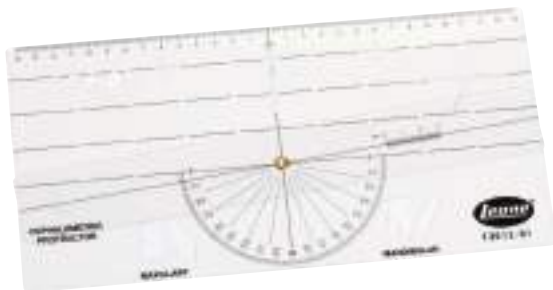

Marca: Leone

Descripción: Dotado de escala milimetrada sobre tres lados y del diagrama de Ballard y Wylie. También se utiliza para Ricketts. La medición angular está simplificada por la regla. Las ságomas de los incisivos, de los molares y los agujeros circulares de diferentes dimensiones favorecen la evidenciación anatómica en el trazado.

Ref. L2060 **66,65€**

Brinquedos

COFRES PARA DIENTES



Marca: Hager & Werken

Descripción: 100 unidades. Surtido de colores.

Ref. L0227 **37,13€**

Cofre atractivo con forma de diente en su parte superior. Diseñado especialmente para guardar dientes extraídos o caídos. Vienen en un surtido de colores atractivos para llamar la atención al "Ratoncito Pérez."

Brinquedos

COFRES PARA DIENTES



Marca: Dochem
Características: 50 uds. surtidos.

Ref. 22710 **13,23€**

BRINQUEDOS Y REGALOS

Brinquedos



ref. 63531



ref. 63530



ref. 63533

Marca: Bader
Características: Brinquedos y regalos para entregar a los pacientes más jóvenes.

Ref. 63530 Portadientes ratoncito González 50 uds. **33,90€**

Ref. 63531 Boquitas saltarinas 10 uds. **22,17€**

Ref. 63533 Diploma del buen paciente 20 uds. **41,09€**

BRINQUEDOS "ANIMALES ZOO"

Brinquedos



Características: 100 animales selva.

Ref. 08330

30,83€

MINI PONIS

Brinquedos



Marca: Hager & Werken
Características: 50 uds. Mini ponis con cepillo para peinar. 5 colores distintos.

Ref. 0880

57,19€

MINI SKATE

Brinquedos



Marca: Hager & Werken
Características: 50 uds. Tabla de skate en miniatura para controlar con los dedos, 5 diseños diferentes.

Ref. 0881 **37,08€**

Cajas retenedores



CAJA PARA ALINEADORES AZUL CON ESPEJO

Marca: Bader
Características: Muy práctica para transportar alineadores. Color azul. Caja de plástico. Incluye espejo en la tapa. Medidas: ancho 7,5cm x largo 8,5cm x alto 2,5cm.

Ref. 63935 1 unidad

4,39€



Cajas retenedores

Solo por **49,99€**



CAJAS PARA ALINEADORES

Marca: Bestdent
Descripción: 10 unidades (3 azul/blanco, 3 amarillo/gris, 2 negro/gris y 2 rojo/blanco). Caja para alineadores con espacio para llevar mordedores y quita alineadores. Medidas: 10 x 7,6 x 2cm.

Ref. 26310

49,99€

CAJAS DE RETENEDORES

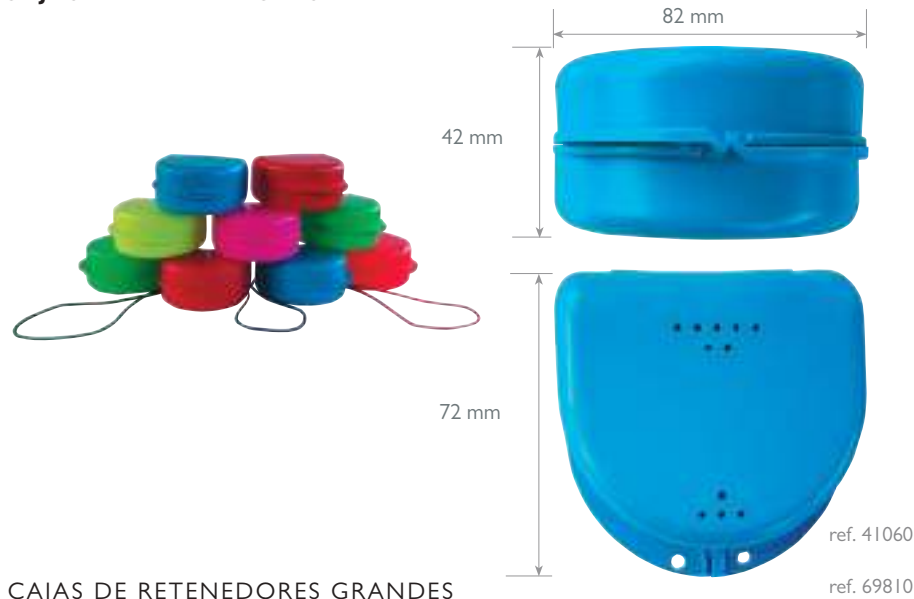

envase económico

CAJAS DE RETENEDORES GRANDES

Descripción: Estuches de ortodoncia. Colores surtidos. 25 unidades.

Ref. 41060 Sin cordón y con agujeros de ventilación. **38,29€**

Ref. 41062 Sin cordón y sin agujeros de ventilación. **37,25€**

Ref. 69810 Con cordón y con agujeros de ventilación. **41,29€**

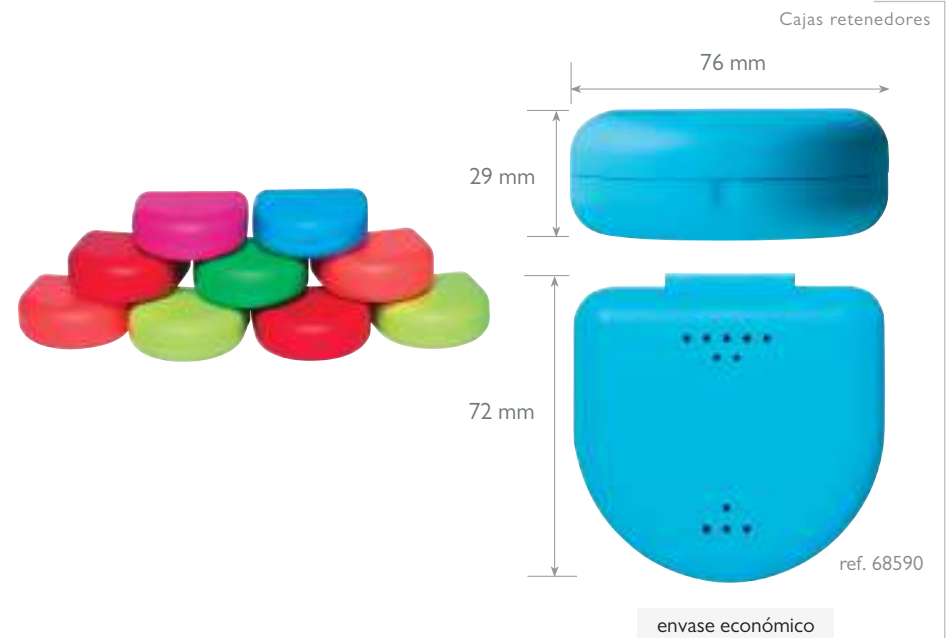

envase económico

CAJAS DE RETENEDORES PEQUEÑAS

Descripción: Estuches de ortodoncia. Colores surtidos. 25 unidades.

Ref. 68590 Sin cordón y con agujeros de ventilación. **34,85€**

Ref. 68592 Sin cordón y sin agujeros de ventilación. **34,85€**



CAJAS DE RETENEDORES

Marca: Bestdent

Pequeñas. Cajas con bisagras reforzadas.

24 uds en cada envase. Envase que ahorra espacio. Medidas del envase de 24 uds: largo 31 cm. alto 10 cm. ancho 16 cm.

Ref. 68594 Surtido de colores: rojo, verde, pistacho, azul, fucsia y naranja **26,99€**

Ref. 68601 Surtido de colores con purpurina: morado, amarillo, verde, azul, rosa y naranja. **28,49€**

Grandes. Cajas con bisagras reforzadas. 24 uds en cada envase. Envase que ahorra espacio. Medidas del envase de 24 uds: largo 33 cm. alto 13,5 cm. ancho 17 cm.

Ref. 68593 Surtido de colores: rojo, verde, pistacho, azul, fucsia y naranja **31,99€**

Ref. 68600 Surtido de colores con purpurina: morado, amarillo, verde, azul, rosa y naranja. **32,59€**



Desde **26,99€**

FUNDA PARA CAJAS DE RETENEDORES

Fundas para cajas de retenedores



Ref. L5820



Ref. L5821



Ref. L5823



Ref. L5822



Ref. L5824

Descripción: 1 unidad. Fundas originales para guardar cajas de retenedores. Sirven para guardar cajas grandes (82 x 42 x 72 mm) y cajas pequeñas (76 x 29 x 72 mm). Vienen con una tira elástica. No contiene la caja de retenedor.

- Ref. L5820 Emoji
- Ref. L5821 Frase Smiling
- Ref. L5822 Flash Kukuxumusu
- Ref. L5823 How Nice Emoji
- Ref. L5824 Darth Vader Star Wars

4,25€
4,85€

DENTOBOX II BLANCO (10U)

Cajas retenedores



Marca: Hager & Werken
Descripción: Paquete de 10. Para prótesis, tratamientos ortodónticos. A prueba de impactos, agujeros de ventilación pequeños. Altura 4 cm. Color blanco.

Ref. 99979 23,69€



Ref. 56680



Ref. 56681

BIO DENTO BOX

Marca: Hager & Werken
Descripción: Biodegradable.
Hecho de bio-plástico (Terralene 75%, 25% Mineral Material).
Para retenedores, prótesis... Etc.
A prueba de impactos, con cierre a presión seguro y pequeños orificios de ventilación.
Altura caja pequeña 3cm y caja grande 4cm.

Ref. 56680 Box I pequeña. 12 unidades. 25,39€
Ref. 56681 Box II grande. 10 unidades. 25,25€

Cajas retenedores

Cajas para modelos

CAJAS DE MODELOS CON CAJÓN DE PLÁSTICO

Marca: Mestra

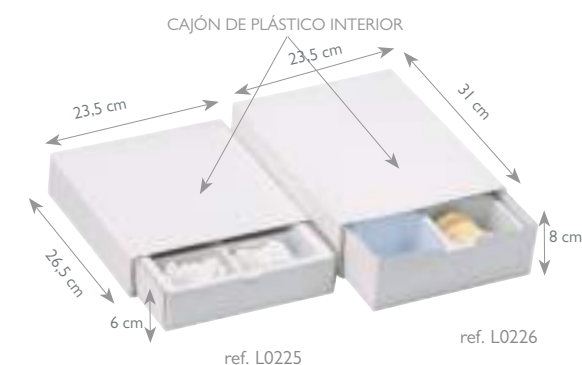

Descripción: Para 6 modelos horizontales. 1 unidad.
Largo 24 cm. / Ancho 23 cm. / Alto 5,8 cm.

Ref. L0225 Caja baja 12,95€

Descripción: Para 12 modelos verticales. 1 unidad.
Largo 29 cm. / Ancho 22 cm. / Alto 7,5 cm.

Ref. L0226 Caja alta 14,59€

En cartón blanco macizo de alta resistencia.
Incluye cubeta interior de plástico con seis departamentos y espacio para archivo de la hoja clínica, teleradiografía y cefalograma.



Cajas para modelos

CAJAS DE MODELOS

Descripción: Contiene 100 cajas.
Medidas: Largo 26,8 cm. / Ancho 10 cm. /
Alto 7,4 cm. (la caja montada).

Ref. L1000

128,99€

- Ordene todos sus modelos fácilmente en muy poco espacio con la caja de modelos.
- Cajas plegadas para un almacenaje fácil.
- Para 3 modelos completos (maxilar y mandibular) en cada caja.
- Se puede apilar para ordenar correctamente todos sus modelos. Así ahorrará espacio.
- Formato cajón para poder sacar los modelos deseados sin romper el orden de los demás modelos.
- Medidas: Largo 26,8 cm / Ancho 10 cm / Alto 7,4 cm (la caja montada).

Instrucciones de montaje:

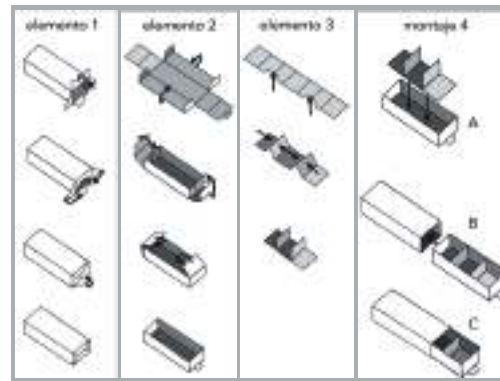

Cajas para modelos

Solo por **125,45€**



CAJA DE MODELOS

Marca: Bestdent
Descripción: 100 cajas. Cada caja sirve para 3 modelos completos (maxilar y mandibular). Apilables para ahorra espacio, y con formato cajón para mayor comodidad. Medidas de la caja montada: Largo 26,8 cm / Ancho 10 cm / Alto 7,4 cm.

Ref. 68602

125,45€

Cajas para modelos



Cajas para modelos

CAJAS DE PLÁSTICO TRANSPARENTE PARA MODELOS

Marca: Proclinc
Descripción: Caja transparente para transportar modelos. 10 unidades. Medidas: Largo 9,5 cm / Ancho 11,5 cm / Alto 7 cm.



Ref. L0223

28,45€

Bolsa 10 cajas

Protector labial



PROTECTOR LABIAL

Marca: SIA
Descripción: Se coloca el protector labial sobre los brackets para proteger labios y mejillas de los roces de los brackets. Especialmente útiles para músicos y otros cuando irritación puede ser un problema. Su perfil bajo asegura la mínima molestia.

Ref. L8820 10 uds.

51,25€

Cera para cubetas



CERA PARA CUBETAS BLANCA

Marca: Hygenic
Descripción: Barras Cilíndricas de 15 cm de longitud. Color Blanco. 48 barras. Palillos de cera para cubetas de ortodoncia, utilizada para el recubrimiento periférico de las cubetas, aumentando la altura de la misma. Suave y modelable, puede ser adaptada sin calentamiento. Agradablemente aromatizada.

Ref. L0212 48 barras

30,39€



Cera para paciente

CERA PARA PACIENTE

Marca: Proclinic

Descripción: Envase de 50 cajitas de 5 barras cada una. Disminuye la irritación que causan los brackets. Para entregar al paciente indicando la manera de untar la cera sobre las aletas del bracket.

+ Envase económico.
Con o sin aroma.

Ref. L4787	Blanca sin aroma 50 unidades	55,19€
Ref. L50933	Blanca sin aroma 36 unidades	40,39€
Ref. L4788	Roja cereza 50 unidades	55,19€
Ref. L4790	Verde menta 50 unidades	55,19€
Ref. L50934	Verde menta 36 unidades	40,39€



Desde
40,39€
36 uds.

Cera para paciente

CERA NATURAL PROTECTORA



Marca: Leone

Descripción: Kit de 10 cajas con 5 barritas cada una.

Envase económico.

Ref. L2111 10 cajas **51,39€**

Especial para ortodoncia.
Composición natural. Inocua, no provoca ninguna molestia si es ingerida.
Con aroma de menta.
Utilizada sobre los brackets para proteger los labios de posibles cortes.



Cera para paciente

Solo por
37,75€



CON
LOS QUETÚ
AHORRAS

CERA PARA PACIENTE

Marca: Bestdent

Descripción: Cera para paciente transparente.

Ref. L8570 1 caja con 30 cajitas de 5 barras **37,75€**



RELIAWAX® PROTECTOR DE TEJIDO BLANDO

Cera para paciente



Marca: Reliance Orthodontics

Descripción: Jeringa con 1.5g y 10 puntas. RELIAWAX® es un protector de tejido blando que es fiable y revolucionario. Ofrece protección como la cera de paciente pero viene en una jeringa y dura hasta 6-8 semanas, dando protección y más comodidad al paciente mientras reduce el número de citas de emergencia.

La cera de paciente más común puede durar un par de horas, mientras RELIAWAX® dura hasta 6-8 semanas, dado que es un producto fotopolimerizable. Se aplica en la clínica y durará hasta el profesional decida pelar el material del gancho / bracket etc.

Ref. L939 **31,19€**

Cepillos

KIT DE ORTODONCIA



Marca: Bader

Descripción: Pack x12 estuches (3 rojos, 3 azules, 3 verdes y 3 morados).

Completo kit de ortodoncia adaptado a las necesidades de todos los consumidores, especialmente aquellos que han recibido un tratamiento de ortodoncia o brackets. Para adultos y niños.

Cada estuche incluye:

- Cepillo de dientes.
- Cepillo de dientes de viaje.
- Cepillo interdental.
- Espejo dental.
- Hilo dental (10 metros).
- Cera para ortodoncia.
- Reloj de arena/medidor (duración de 3').
- Enhebrador dental (5 piezas).

Ref. L50211 **65,85€**

FÉRULAS FERULIZAÇÃO

Fibras ferulização



REJILLAS DE CONTENCION METALICAS

Marca: Nichrominox
 Descripción: Caja con 10 rejillas (1 m).
 Adhesión con composite.

Ref. 6355

72,17€

Retenedor de fibra de vidrio



EVERSTICK RETENEDOR DE FIBRA DE VIDRIO

Descripción: Envase de 2 tiras.
 Largo: 12 cm. Diámetro efectivo: 0,75 mm.

Ref. L0879

265,95€

FÉRULAS FERULIZAÇÃO

Fibras ferulização



Ref. 6870

Ref. 6871

Recomendado en:
 Ferulizaciones Estéticas
 Férulas Periodontales.
 Retenedores Ortodónticos
 Mantenedor de Espacios
 Puentes Provisionales
 Postes Endodónticos y Muñones
 Estabilización tras traumatismos
 Puentes Maryland



RIBBOND THM SURTIDO

Marca: THM
 Características: 22 cm. de cada fibra en 2, 3 y 4 mm.
 + tijeras + muestra
 + modelo e instrucciones

Ref. 6870

425,25€

RIBBOND THM ORTHODONTIC

Características: 68 cm. de fibra de 1 mm. + tijeras
 + muestra + modelo e instrucciones

Ref. 6871

425,25€

RIBBOND THM

Características: 68 cm.

Ref. 6872 2 mm.

Ref. 6873 3 mm.

Ref. 6874 4 mm.

Ref. 6875 Orthodontic, 1 mm.

337,75€

Fibra de refuerzo ideal para una amplia variedad de aplicaciones dentales. Su exclusiva combinación de tejido patentado y fibras altamente resistentes proporciona una resistencia a la fractura no superada por ningún otro refuerzo.

- Súper resistente: realizado con fibras de Polietileno tratada al Plasma, de alto peso molecular y alta resistencia, igual a las utilizadas en la fabricación de chalecos antibalas. Estas fibras son tan duras que necesitan para su corte de una tijera especial (incluida en el Kit inicial).

- Tejido patentado: entrecruzado tipo Leno en forma de red que evita la propagación de fracturas transfiriendo las fuerzas multidireccionalmente.

- No tiene memoria y no se deshilacha cuando se corta o se adapta.

- Adhesión química: adhesión verificada al metilmetacrilato y a las resinas BisGMA.

- Más delgado y mejor módulo elástico que cualquier otra fibra.



Brackets
KIT

proclinic

Brackets
KIT

proclinic

Archwires

Archwires

proclinic
expert

8

Adesivos de ortodontia e acessórios

Adesivos para alineadores	286
Acondicionadores/Primers	287
Selladores e Grabadores/etchant	288
Primers	287
Adesivos autopolimerizables	293
Adesivos para bandas	299
Adesivos para retenedores linguales	301
Cementado indirecto	301
Mini moldes.....	303
Tabla de Adesivos	305
Cubetas	306
Alginato	306
Gessos.....	307
Zocaladores	309
Instrumental para modelos	309
Acessórios de soldar	310
Medidas, pesos e conversiones	311
Detectores caries e placa	312
Blanqueamientos.....	312

 proclinic
EXPERT



PERFECT A SMILE - PINTURA PONTICA

Marca: Reliance Orthodontics
 Descripción: 4 gr. Perfect A Smile se adhiere a cualquier aligner termoplástico transparente, no necesita acondicionador o preparación.

Ref. L8041 Matiz B1
Ref. L9595 Matiz A2
Ref. L8040 Matiz A3.5
Ref. L4300 Matiz L ligero
Ref. L4301 Matiz M medio

73,35€

Producto desarrollado específicamente para ofrecer una solución estética en los casos donde falta una o más piezas, a través de alineadores. Perfect-A-Smile es una pintura de pñticos, que se aplica al alineador/aligner.

- Pasta fotopolimerizable.
- Una aplicación suave a los huecos de los alineadores.
- Traslúcido para asemejar al esmalte.

- Tiene un alto nivel de elasticidad, así no se agrietará.
- Se adhiere a cualquier alineador.
- Rápido e económico, se hace en el momento, no ocupa tiempo de sillón, no hay costes e retrasos de laboratorio.
- Un pñtico temporal.
- Cada tarro tiene suficiente material para aproximadamente 80 piezas.

Adhesivo fotopolimerizable

Adhesivo fotopolimerizable



GC ALIGNER CONNECT

Marca: GC Orthodontics
 Características: El adhesivo fotopolimerizable GC Aligner Connect ha sido específicamente desarrollado para los ataches de alineadores. Imita los colores del esmalte e es altamente resistente. La adhesión se consigue con un primer fotopolimerizable como el Assure.

- Características:
- Duración óptima
 - Estética excelente
 - Muy resistente
 - Manejo superior
 - Adhesión fotopolimerizable

Ref. L100346 1 jeringa x 3,4gr (2ml) e 20 puntas desechables

128,99€

ALIGNER FLOW LC

Marca: Voco
 Características: Envase: 2 x 2gr. Composite fluorescente con luz ultravioleta A que optimiza el flujo de trabajo del atache, desde la fabricación hasta la eliminación e que ha sido especialmente desarrollado a tal efecto.
 Los anclajes fabricados con AlignerFlow LC se caracterizan por su alta estabilidad e resistencia a la abrasión, que a su vez se consiguen gracias a un contenido de relleno del 83 % de su peso. Esto garantiza que los dientes afectados se vean sometidos a la aplicación continua de fuerza, que es transferida por el alineador durante todo el periodo de tratamiento.
 AlignerFlow LC se usa siempre con un adhesivo para dentina-esmalte e se aplica en el modelo de férula. El material fluido se adapta por completo a las superficies interiores de las concavidades, sin formar burbujas; la cantidad de relleno puede dosificarse de manera precisa. A continuación, tiene lugar la fotopolimerización a través de un modelo transparente. Las cánulas suministradas (con diámetro de 0,9 o 1,2 mm) son aptas para la aplicación directa en el modelo de férula, para los anclajes más finos como los retenedores linguales de gran superficie o las reconstrucciones oclusales en la técnica de inyección.

Ventajas:

- Tallado e extracción seguros bajo luz ultravioleta A
- Aplicación precisa con una fluidez perfecta
- Fotopolimerización a través de un modelo transparente
- Estable e resistente a la abrasión durante todo el tiempo de uso
- Estética agradable por los tonos del diente

Ref. 90797 A1 **89,99€**
Ref. 90798 A2 **89,99€**
Ref. 90799 A3 **89,99€**



Adhesivo fotopolimerizable

Descontos por ESCALÃO

Quanto mais comprar, mais pode poupar!

EXCLUSIVO LOJA ONLINE

Todos os nossos descontos são acumuláveis

Cepillos



CEPILLOS PARA CEMENTAR

Marca: Reliance Orthodontics

Ref. L5904 250 uds. **40,89€**

4"(10,6 cm). Cepillos de adhesión lo suficientemente largos para alcanzar los dientes posteriores. La longitud uniforme de las cerdas permite una aplicación uniforme. Ideal para aplicar resina o selladores."

Piedra pómez



FIRST (1ST) & FINAL PROPHY POMEZ 200U

Marca: Reliance Orthodontics

Ref. L5902 400 gr. **47,49€**

1st & Final está diseñado para pulir el esmalte antes o después de la adhesión. Pre-empaquetado, 200 tarrinas estériles para el uso individual de cada paciente. Pre-mezclado, no precisa ser mezclado con agua. Sólo abra e aplique. Fuerza de adhesión mejorada, tests de universidades americanas muestran que 1st & Final pulie más eficientemente e se enjuaga mejor para una adhesión más fuerte. Sin químicos añadidos, sin añadidos, fluoruros o aceites que pueden dejar una película que evite o debilite la adhesión. Puede usarse para pulir el esmalte tras retirar el adhesivo.

Acondicionadores/Primers

LED PRO SEAL SELLADOR CON FLÚOR 6ML



Marca: Reliance Orthodontics

Ref. L5899 6 ml. **133,99€**

Sin mezcla fotopolimerizable que resiste la abrasión del cepillo. Contiene agentes fluorescentes UV para monitorizar la cobertura del sellador fácilmente. Puede usarse con cualquier químico fotopolimerizable o pasta con Sistema dual.

Sellador



Sellador

MAXIMUM CURE

Ref. L11416 Maximum Cure - Tapón Rojo 7 gr. Sellador (Parte A - Tapón rojo) con flúor **42,89€**

Ref. L5953 Maximum Cure - Tapón Blanco 20 gr. Sellador (Parte A - Tapón blanco) con flúor **74,45€**

Ref. L11417 Maximum cure - Tapón Negro 7 gr. Sellador (Parte B - Tapón negro) **42,89€**

Ref. L5954 Maximum cure - Tapón Amarillo 20 gr. Sellador (Parte B - Tapón amarillo) **74,45€**

El Sellador Maximum Cure se fijará en una capa fina. Un sistema único catalizador previene de interferencias de oxígeno durante la polimerización. Toda la superficie lingual o labial del diente puede ser sellada. Está formulado con un monomero patentado. De curado químico, el sellador Maximum Cure permite sellar múltiples dientes en el tiempo que sellaría un diente con un material fotopolimerizable.

El sellador Maximum Cure® se fijará en una capa fina. Un sistema catalizador único que previene de interferencias de oxígeno durante la polimerización. Toda la superficie del diente labial o lingual puede ser sellada. Es una fórmula patentada de monómero fluoruro. Puede sellar múltiples dientes en el mismo tiempo que le llevaría sellar un diente con un material fotopolimerizable. REQUIERE REFRIGERACIÓN.

PRO SEAL – SELLADOR FOTOPOLIMERIZABLE



Sellador

Marca: Reliance Orthodontics

Descripción: Contiene 6 ml.

Ref. L1232

125,99€

La desmineralización del esmalte puede ser un efecto secundario no deseado durante un tratamiento de ortodontia con aparatos fijos. Pro Seal es el producto líder del mundo en la prevención de esta desmineralización.

- 100% Polimerización: Pro Seal es el primer sellador que se solidificará completamente sin una capa que cohibe el oxígeno. Así se crea una superficie suave e dura que previene fugas, protege el esmalte e facilita limpiar el exceso de material.
- Resiste abrasión durante el cepillado
- Libera Flúor
- Contiene un agente fluorescente que facilita controlar la cobertura del sellador
- No necesita mezclar
- Aplicación Universal – se puede utilizar con cualquier adhesivo fotopolimerizable, autopolimerizable o sin mezcla.

SELLADOR LIGHT BOND CON FLÚOR



Sellador

SELLADOR LIGHT BOND LBS3F 3CC RELIANCE

Marca: Reliance Orthodontics

Ref. L1235 3cc

37,95€

Ref. L5909 7cc Sellador Light Bond con fluor

55,99€

GRABADOR/ÁCIDO ETCHING



Grabador

Marca: Reliance Orthodontics

Descripción: Los grabadores de Reliance se utilizan para preparar la superficie del esmalte para la adhesión. El ácido grabará eficazmente e desmineralizará el esmalte produciendo la superficie retentiva necesaria para una adhesión exitosa.

Ref. L0216 Líquido

23,99€

Ref. L5906 Gel 9 gr.

23,99€

PORCELAIN GRABADOR



Grabador

Marca: Reliance Orthodontics

Descripción: Reliance Porc-Etch™ se utiliza para la preparación de porcelana dental para adhesiones. Porc-Etch™ prepara las superficies de porcelana para la aplicación del Porcelain Conditioner.

Ref. L8137 7 gr. de grabador e 3 cc de gel

38,79€

Ref. L8138 3 ml. de gel

15,69€

TRANSBOND XT GEL DE GRABADO

Marca: 3M Unitek

Descripción: El gel de grabado está compuesto por una jeringa que contiene un 35% de ácido fosfórico por peso. Este sistema está indicado como ácido en gel para el esmalte durante la técnica de grabado.

Ref. L8024 2 jeringas de gel x 3,5 gr.

+ 25 puntas desechables

49,50€



Grabador

ETCHING GEL ORTOFOSFÓRICO



Grabador

Marca: Reliance Orthodontics

Ref. L5905 Botella de 18 gr.

33,99€

Se aplica en el esmalte para preparar la superficie antes de la adhesión. No deja residuos de sílice.

Grabador



GEL GRABADOR

Marca: Reliance Orthodontics
 Descripción: Ácido fosfórico 37%.

Ref. L01933 6,5gr + 20 puntas **20,99€**

Primer e grabador



ADESIVOS 3M TRANSBOND AUTOGRABADO

Marca: 3M Unitek

Descripción: Transbond Plus Autograbado Self Etch Primer es fácil de utilizar. Permite grabar, poner primer, e cementar en un paso sencillo. Un envase para un solo paciente contiene un grabador pre-medido e un primer fotopolimerizable que se aplican juntos utilizando un aplicador desechable incluido en cada envase. Contiene flúor. Cada unidad tiene suficiente primer para cubrir una arcada entera. Se utiliza con Adesivos fotopolimerizables.

Ref. 2578 100 Piruletas **224,99€**

Ref. L02750 20 Piruletas **50,00€**

Combina Grabado (Etching) e Primer en un solo paso. Forma una adhesión microretentiva con la superficie del esmalte. Menos pérdida de esmalte que con grabados tradicionales. Contiene flúor. Ahorro de tiempo e dinero ya que sustituye el uso de grabado, primer e brochas. Dosis individual asegura consistencia de producto e evita problemas de evaporación como ocurre con métodos tradicionales.

Primer



TRANSBOND XT PRIMER 712-034

Marca: 3M Unitek
Ref. 2562 1 Bote x 6 ml. **109,00€**

Con sólo una película fina e uniforme en cada diente, Transbond™ XT Primer es lo recomendado por 3M Unitek cuando se necesita un agente humectante con un rendimiento fiable.

Primer



ASSURE PLUS BONDING RESIN UNIDOSIS

Marca: Reliance Orthodontics
 Descripción: En cápsulas de 0,20 ml. para una limpieza fácil. Una cápsula puede usarse para dos arcadas enteras (32 dientes).

Ref. L8109 50 cápsulas **165,99€**

La resina Assure Plus para toda superficie incrementará la adhesión al esmalte normal, atípico, seco e ligeramente contaminado e ahora zirconia e acrílico sin primers adicionales. Este agente adhesivo universal adhiere restauración metálica e ahora porcelana sin ácido fluorhídrico. Puede ser usado con cualquier sistema auto o fotopolimerizable.

Primer



ASSURE PLUS BONDING RESIN

Marca: Reliance Orthodontics
 Descripción: 1 x 6 cc

Ref. L5947 6 ml **165,99€**

Ref. L01935 2 ml **101,49€**

La resina Assure Plus para toda superficie incrementará la adhesión al esmalte (normal, atípico o seco ligeramente contaminado), composite, metal, porcelana e zirconia. Puede ser usado con cualquier sistema auto o fotopolimerizable. *Para utilizarse en zirconia o porcelana debe ser usado junto al acondicionador de porcelana L5964.

ASSURE (UNIVERSAL RESIN BONDING) Primer



Marca: Reliance Orthodontics

Descrição: 1 x 6 cc

Ref. L5891

133,99€

Assure incrementa la adhesión a esmalte normal, atípico, seco o ligeramento contaminado. Se puede utilizar este agente de cementado con restauraciones metálicas sin necesidad de primers adicionales. No precisa secar ni fotopolimerizar e se puede utilizar con cualquier adhesivo de ortodontia sea fotopolimerizable o no.

SEP PRIMER CARTUCHO REPOSICIÓN Primer



Marca: Reliance Orthodontics

Ref. L5912 1 unidad.

113,99€

Primer autograbado. Grabador e primer en un paso. Sin necesidad de grabar antes de aplicar. Simplemente apriete, mezcle e aplique. Retirando adecuadamente la tapa mantendrá la solución fresca e protegida de la luz hasta 6 horas. Cada click de dispensado sirve para 12-14 dientes.

Primer autograbado. Grabador e primer en un paso. Sin necesidad de grabar antes de aplicar. Simplemente apriete, mezcle e aplique. Retirando adecuadamente la tapa mantendrá la solución fresca e protegida de la luz hasta 6 horas. Cada click de dispensado sirve para 12-14 dientes.

FUJI ORTHO ACONDICIONADOR Primer



Marca: G.C.

Descrição: Adhesión excelente incluso en ambientes húmedos. Fácil de aplicar. Fácil de quitar de aparatos de ortodontia. Sin fracturas de esmalte.

Ref. 98922** 23,8 ml. Reposición

47,78€

* Estos artículos se servirán bajo pedido e su plazo de entrega será superior al habitual.

METAL PRIMER Primer



Marca: Reliance Orthodontics

Descrição: Para adherir oro, acero inoxidable e amalgama. El Metal Primer de Reliance está destinada a ser usado como acondicionador de superficies metálicas para adherir con un adhesivo. El Metal Primer creará una adhesión química entre metales preciosos e no preciosos e un adhesivo.

Ref. L5955 1 unidad.

51,55€

ACONDICIONADOR DE PLÁSTICO (PL) Primer



Marca: Reliance Orthodontics

Ref. L1234

39,79€

Está destinado a utilizarse como acondicionador de brackets de plástico o aparatos acrílicos en la preparación de la adhesión dental mediante cualquier adhesivo sellador o cemento. También se puede utilizar para acondicionar una restauración con composite o chaqueta de corona acrílica antes de la adhesión dental.

ACONDICIONADOR DE PORCELANA Primer



Marca: Reliance Orthodontics

Descrição: Para adherir a coronas cerámicas. El Porc-Etch e el Acondicionador de Porcelana están destinados a la preparación de porcelana dental satinada para su adhesión. El Porc-Etch preparará las superficies de porcelana para la aplicación del Acondicionador de Porcelana. El Acondicionador de Porcelana es un agente conector de silano que químicamente se une a la silicona en la porcelana e al acrílico en Adesivos químicos, fotopolimerizables o de curado dual.

Ref. L5964

39,59€

Os preços indicados são por unidade de produto com exceção das referências identificadas como kits).

Primer



PRIMER PARA BRACKETS ESTETICOS

Marca: Leone
 Descripción: PARA USO CON BRACKETS ESTÉTICOS DE MARCA LEONE. Primer para Brackets C.D Estéticos Leone. Indispensable para cementar brackets Logic Line Estéticos. Se aplica sobre la base del bracket antes del cementado con el composite.

Ref. L2110 8gr. **32,85€**

Primer



TRANSBOND MIP PRIMER HIDRÓFILO 712-025

Marca: 3M Unitek

Características:

Ref. L03022** Kit: 6 ml Transbond MIP Primer, 20, 1 mango para cepillos, 60 puntas cepillo.

180,50€

Ref. L02751 Primer Hidrófilo. 6 ml.

152,99€

MIP Primer Hidrófilo permite cementar en campos húmedos (con agua o saliva) sin comprometer la fuerza de adhesión. Se aplica una capa sobre la superficie contaminada cuando se utiliza con Adesivos que son tolerantes.

Adhesivo autopolimerizable



TECHNO SIN

Marca: Protechno

Ref. H02774 2 x 500 gr.

100,50€

Ref. H02776 Líquido de 500 ml.

39,10€

Acrílicos para ortodontia



TECHNO SIN TIXO

Marca: Protechno

Características: Resina autopolimerizable, con propiedades tixotrópicas, indicada para trabajos de ortodontia.

Ref. H02770 2 x 500 g

100,50€

Ref. H02771 8 x 500 g

360,00€

Ref. H02772 500 ml

39,10€

Ref. H02773 2000 ml

95,30€

Acrílicos para ortodontia

NOVEDAD

proclinic

RESINA ORTO POLVO

Marca: Proclinic

Descripción: 1 kg.



Ref. H53911

69,57€

Resina ortodóntica, autopolimerizable a base de metilmetacrilato en forma de polvo e líquido.

Indicaciones:

- Aparatos de ortodontia mediante método de mezclado
- Aparatos de ortodontia mediante método de esparcido/pulverizado.
- Fabricación de férulas (de descarga, antironquidos...)

Información breve:

Proporción de mezcla polvo/líquido [g] 10:5 - Fase de trabajo aprox. 45 s* - Fase plástica/moldeable aprox. 10 min* - Polimerización (2-3 bar, 40-45 °C) aprox. 15 min*

Os preços indicados são por unidade de produto com exceção das referências identificadas como kits).

★ NOVEDAD

Acrílicos para ortodontia

 proclinic

RESINA ORTO LIQUIDO

Marca: Proclinic
Descripción: 1.000 ml.



Ref. H53912

62,00€

Monómero para resina ortodóntica, autopolimerizable a base de metilmetacrilato.

BOND ALIGNER JERINGA Adhesivo fotopolimerizable



Marca: Reliance Orthodontics
Descripción: Adhesivo fotopolimerizable transparente para adherir metal, cerámica o plástico a cualquier aligner plástico. De Reliance Orthodontics e desarrollado por el Dr. Laurel Martin. Sus características incluyen: Se adhiere a cualquier material de aligner. Es un adhesivo fotopolimerizable para una estética excelente. Se adhiere a aligners plásticos sin preparación plástica, primers o acondicionadores.
Instrucciones: Coloque el Bond Aligner en el material a adherir. Luego coloque el material a adherir en el aligner. E por último fotopolimerice el Bond Aligner.

Ref. L5903 1,5 gr. + 5 puntas. **84,69€**

Adhesivo fotopolimerizable transparente para adherir metal, cerámica o plástico a cualquier aligner plástico.

Adhesivo fotopolimerizable

TRANSBOND XT EN JERINGAS 712-035 KIT DE INTRODUCCIÓN



Marca: 3M Unitek
Descripción: 2 jeringas x 4 gr. + 6 ml. Primer + mango de pincel e 60 pinceles.

Ref. 2501 **213,00€**

Composite ortodóntico monocomponente fotopolimerizable. Indicado para la adhesión de brackets de metal e cerámica.

Adhesivo fotopolimerizable



TRANSBOND XT™ REPOSICIÓN 4 JERINGAS (712-036)

Marca: 3M UNITEK
Características: 4 jeringas x 4 gr. Pasta Transbond XT

Ref. 2596 **272,21€**

TRANSBOND XT EN JERINGAS

Adhesivo fotopolimerizable



TRANSBOND PLUS ROSA CON CAMBIO DE COLOR 712-101

Marca: 3M Unitek
Características: El Adhesivo Transbond™ PLUS es un sistema de adhesión fotopolimerizable tolerante a la humedad que se entrega a demanda. Fáciles de utilizar, el adhesivo Transbond™ PLUS ofrece una excelente fuerza de adhesión con los brackets metálicos y cerámicos, además de las características especiales del cambio de color e la liberación de flúor.
• Adhesivo fotopolimerizable para un proceso de cementado rápido
• Fuerza de adhesión comparable a la del Adhesivo Transbond™ XT
• Liberación de flúor para la confianza del paciente
• Cambio de color para facilitar el posicionamiento del bracket e la retirada del adhesivo sobrante
• Tolerancia a la humedad para una mayor confianza en el cementado cuando cuesta controlar la humedad.

Ref. L02754 2 Jeringas x 4 gr. **193,99€**
Ref. L24174 4 Jeringas x 4 gr. **330,00€**
Ref. L9580 Reposición 25 cápsulas. **224,50€**



Adhesivo fotopolimerizable

TRANSBOND XT KIT DE CÁPSULAS 712-030

Descripción: Caja de 25 Cápsulas x 0,2 gr. + 6 ml. de Primer Transbond XT + 1 Pistola dispensadora del adhesivo + 1 Mango para pinceles + 60 Puntas de pincel.

Ref. 2551 **294,00€**

TRANSBOND XT REPOSICIÓN CÁPSULAS 712-031

Ref. 2560 25 cápsulas x 0,2 gr. **196,99€**

La viscosidad del adhesivo Transbond™ XT ha sido diseñada para evitar que el adhesivo se deslice y el bracket se mueva de su posición, reduciendo así tiempo de posicionamiento y gasto de adhesivo. Las cápsulas de 3M Unitek rellenas de adhesivo y su pistola dispensadora permiten un fácil manejo, un mayor control e un aumento de la eficiencia.

TRANSBOND™ TM 712-046 LV

Adhesivo fotopolimerizable



Marca: 3M Unitek
Ref. L03023 2 jeringas (2 gr. cada una), 20 puntas **136,00€**

El Adhesivo de baja viscosidad Transbond™ Supreme LV es un adhesivo fluido diseñado para ortodontia que le ofrece las ventajas de su baja viscosidad en aplicaciones como el cementado indirecto o cualquier otra situación donde pueda necesitar un adhesivo fluido. El adhesivo Transbond™ Supreme LV fluye al ser aplicado con la jeringa pero permanece en su sitio sin deslizarse ni gotear hasta que es fotocurado. Las cómodas puntas metálicas de la jeringa le aseguran una aplicación precisa e la cantidad justa de adhesivo para evitar el desperdicio de material, de una manera práctica e económica. Adhesivo fluido indicado tanto para cementado directo como indirecto. Nanopartículas de relleno para una fuerza de adhesión e manejo excepcionales. Aplicación eficiente sin desperdicio de material. Compatible con todos los primers de 3M Unitek



Adhesivo fotopolimerizable

Solo por
63,85€



ADHESIVO PARA BRACKETS FOTOPOLIMERIZABLE

Marca: Bestdent
Características: 1 caja.

- 10 microbrush
- 2 puntas aplicadoras
- 2 discos de mezcla
- Jeringa de 4 gr
- Primer 3 ml
- Grabador 2.5 ml

Ref. 30499

63,85€



Sistema de adhesivo fotopolimerizable de uso ortodóntico.



Adhesivo fotopolimerizable

KIT DE INTRODUCCIÓN MINI PARA CEMENTADO

Marca: Reliance Orthodontics

Descripción: 1 Caja.

- 10 microbrush
- 2 puntas aplicadoras
- 2 discos de mezcla
- Jeringa de 4 gr
- Primer 3 ml
- Grabador 2.5 ml

Sistema de adhesivo fotopolimerizable de uso ortodóntico.

Ref. L60205 **81,99€**

Kit de introducción con todo lo necesario para cementar brackets. GoTo es un adhesivo fotopolimerizable con propiedades de manejo superiores. No permite la flotación del bracket una vez colocado en el diente o durante la retirada de exceso. Assure Plus incrementará la adhesión al esmalte normal, atípico, seco e ligeramente contaminado sin primers adicionales.



Adhesivo fotopolimerizable



ADHESIVO GOTO ROSA CON CAMBIO DE COLOR

Marca: Reliance Orthodontics

Descripción: 1 jeringa x 4gr

GoTo es un adhesivo fotopolimerizable con propiedades de manejo superiores. No permite la flotación del bracket una vez colocado en el diente o durante la retirada de exceso. Color rosa antes de fotopolimerizar. Color transparente después de fotopolimerizar.

Ref. L8216 **61,25€**

ADHESIVO GOTO

Adhesivo fotopolimerizable



Marca: Reliance Orthodontics

Descripción: GoTo es un adhesivo fotopolimerizable con propiedades de manejo superiores. No permite la flotación del bracket una vez colocado en el diente o durante la retirada de exceso. Puede usarse con cualquier primer fotopolimerizable. Una fracción del coste de otros Adesivos fotopolimerizables de la competencia.

Ref. L8145 1 jeringa x 4 gr.

58,29€

Ref. L8144 Cápsulas 4 gr.

76,99€

Os preços indicados são por unidade de produto com exceção das referências identificadas como kits).

LIGHT BOND

Marca: Reliance Orthodontics



Adesivo fotopolimerizável

KIT LIGHT BOND

Descrição: 20 gr. Pasta adesiva (4 jeringas x 5 gr.)
+ 6 cc. Sellador (2 x 3 cc.)
+ 9 gr. (Grabador / Etching)
+ Brochas descartáveis
+ Espátulas
+ Bloc de mezcla

LIGHT BOND EN JERINGA

Ref. L920 Viscosidad fluida

Ref. L02189 Viscosidad media

Ref. L909 Viscosidad regular

52,99€

LIGHT BOND EN PUNTAS

Descrição: 5 gr. en 11 puntas.

Ref. L5952 Viscosidad regular

52,89€

Ref. L0215 Viscosidad densa (regular)

Ref. L02188 Viscosidad media

224,99€

- Adesivo Fotopolimerizable
- Alta viscosidad
- Con sellador para proteger el esmalte
- No precisa refrigeración

- Para uso con Brackets Metálicos, Plásticos e Cerámicos
Nota informativa:
Fecha de caducidad

primeros 4 dígitos = año
últimos 2 dígitos = mes
p.ej. 201004 = abril de 2010

Adesivo fotopolimerizável



PAD LOCK

Marca: Reliance Orthodontics

Descrição: Pad Lock® adhesivo fotopolimerizable para bracket. Características del producto:

- Máxima fuerza de adhesión a bases de malla metálicas finas
- Total bajo todas las bases de soporte
- Cementa todos los brackets de metal, cerámicos o plásticos (El adhesivo contiene un monómero que adhiere químicamente al igual que mecánicamente a las bases de brackets metálicos mejorando la adhesión.)
- Colocación inmediata del arco
- Fácil de quitar

Ref. L906 Jeringa de 4,5 gr. (sin flúor)

42,95€

Adesivo fotopolimerizável



ADHESIVO BRACKFIX

Marca: Voco

Características:

- Óptima consistencia del adhesivo: posicionado estable del bracket en el diente
- Fijación segura de brackets de metal o cerámica
- Fotopolimerizable: tiempo de manipulación largo
- Resistente inmediatamente después de la polimerización
- Fluorescente: permite una retirada rápida e suave de residuos del adhesivo después de la retirada de brackets

Ref. 85900 2 jeringas x 4 gr. de adhesivo + 6 ml, de primer

243,40€

Ref. 85902 2 jeringas x 4 gr. de adhesivo

166,30€

Adesivo fotopolimerizável



GC ORTHO CONNECT

Marca: GC ORTHODONTICS

Descrição: Adhesivo fotopolimerizable para brackets. Sistema un paso: No necesita aplicar primer o adhesivo en el diente, ya que ya está incorporado en la pasta. Un simple grabado del esmalte seguido de un secado será suficiente para preparar el diente para la adhesión del bracket o el tubo bucal. Excelente fuerza de adhesión, fundamental al ejercer fuerza de masticación. Se limpia fácilmente después del descementado. Sin fallo, tiene unas propiedades de absorción excelentes, la baja elasticidad asegura que el material no se doble en la base del punto de contacto que causaría una adhesión fallida. Funciona con brackets e tubos bucales metálicos, brackets cerámicos e brackets híbridos e plásticos.

Ref. L8099 2 jeringas x 2,9 gr. 4 puntas desechables

128,99€

Adhesivo dual



CEMENTO GLASSLOK AZUL

- Marca: Reliance Orthodontics
- Características: GlassLok es un cemento para bandas de ionómero de vidrio de color azul.
- Se adhiere al metal
 - Adhesión de bandas segura
 - Puede utilizarse con coronas
 - Se adhiere en campos contaminados/ húmedos (saliva, sangre o agua)
 - Contiene flúor, protege el esmalte
 - Reduce el tiempo de limpieza
 - Mezcla de polvo e líquido
 - Curado dual, activado químicamente o con luz
 - Mezcla consistente e suave

Ref. L0003	Starter Kit (15g polvo, espátulas, cuchara para mezclar, 15ml líquido, block mezcla)	219,99€
Ref. L0004	Reposición Líquido 15ml	109,99€
Ref. L0005	Reposición Polvo 15gr	99,99€

Adhesivo fotopolimerizable



FUJI ORTHO LC

- Marca: G.C.
- Descripción: Kit de introducción. 15 gr. de polvo + 6,8 ml. de líquido.
- Ref. 4617** Kit de introduccion. 15 gr. de polvo + 6,8 ml. de líquido. **166,25€**
- Ref. 46170** Líquido reposición. 6,8 ml. **71,79€**
- Ref. 46171** Polvo reposición. 40 gr. **194,29€**
- Ref. 46172** Cápsulas. 50 unidades. **225,39€**

Cemento de Ionómero de Vidrio fotopolimerizable reforzado con resina. Indicado para la adhesión de brackets e bandas de ortodontia. Fuji Ortho LC libera flúor protegiendo de descalcificaciones y caries. Fácil e rápido de aplicar incluso en campos húmedos, sin necesidad de secar el diente.

Ionómero de vidrio



LIBERACIÓN DE FLÚOR

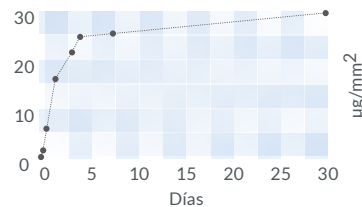

SOLUBILIDAD

Solubilidad <0,17 mm

IONÓMERO DE VIDRIO

- Marca: Proclinc Expert
- Características: Cemento de ionómero de vidrio clásico radiopaco pensado para cementar una amplia variedad de materiales protésicos. Ofrece una buena adhesión química e una gran biocompatibilidad.

Ref. 78555	15 gr. polvo + 10 ml. líquido.	46,95€
	1 ud.	

Indicaciones:
 - Cementación de coronas, puentes, inlays e onlays, postes endodónticos o bandas de ortodontia fabricados en todo tipo de metal e cerámica.
 - Como base cavitaria en restauraciones de composite e amalgama.

Ionómero de vidrio



KETAC-CEM EASY MIX

- Marca: 3M
- Características: 30 gr. polvo + 12 ml. líquido.
- Ref. 4583**

105,94€

KETAC CEM EASY MIX TRIPLE PACK

- Características: 3 x 30 gr. polvo + 3 x 12 ml. líquido.
- Ref. 3864**

262,56€

KETAC CEM EASY MIX REPOSICIONES

- Ref. 3865** 30 gr. polvo **89,07€**
- Ref. 3866** 12 ml. líquido **23,58€**

Ketac Cem™ es un cemento definitivo de ionómero de vidrio con liberación de flúor, óptima adaptación e integridad marginal para cementación de coronas, puentes, inlays, postes endodónticos, tornillos, bandas ortodónticas e recubrimiento cavitario. Su formulación granulada ofrece propiedades excelentes para su mezcla, así como la reducción de desperdicios. Alta biocompatibilidad. Posee un grosor de película extremadamente fino que optimiza la adaptación e la integridad marginal.

Adhesivo autopolimerizável



CROWN LOK – CEMENTO CORONAS METALICAS

- Marca: Reliance Orthodontics
 Descrição: 5 gr.
- Se adhiere de forma química a acero inoxidable
 - Color azul simplifica limpeza
 - 2 minutos de trabajo
 - Jeringa dual auto mezclador
 - Incluye puntas de mezcla
 - Elimina la necesidad de espátula

Ref. L4302

71,75€

Adhesivo autopolimerizável



PHASE II

- Marca: Reliance Orthodontics
 Descrição: Autopolimerizável. Contiene flúor. Provee una adhesión mecánica con cualquier tipo de bracket con base de metal o cerámica. Los brackets de plástico e fibra pueden adherirse químicamente usando el Acondicionador de Plástico de Reliance.

Ref. L8132	Pasta A en jeringa (6gr)	29,59€
Ref. L5931	Pasta B en tarro (18gr)	54,99€
Ref. L8133	Pasta B en jeringa (6gr)	29,59€
Ref. L5930	Pasta A en tarro (18gr)	54,99€

Até
-5%
 pedidos superiores
 a 1.000€*

EXCLUSIVO LOJA ONLINE

*Descontos acumuláveis às ofertas mensais sobre o PVP.

SIGA-NOS

Fique a par das
 nossas **promoções**
 e **novidades**



Poupe tempo,
 poupe dinheiro
 Loja online

Conheça as vantagens de comprar
 na nossa loja online!



SAIBA MAIS AQUI

www.montellano.pt

FUJI ORTHO

Adhesivo autopolimerizável



Marca: G.C.
 Descrição: Adhesivo Autopolimerizável.
 Kit: 40 gr. pó + 2 x 6,8 ml. líquido + Espátula + Bloque de mistura.

Ref. 4635

311,69€

Cemento de Ionómero de Vidrio reforçado com resina. Indicado para a adesão de brackets e bandas de ortodontia. Autopolimerizável. Excelente adesão mesmo em ambiente húmido. Sencilla eliminação de brackets e bandas sem fracturas em esmalte ou decoloraciones. Liberação de fluoruro de longa duração.

COMPOSITE MONOCOMPONENTE ORTODÓNTICO

Adhesivo autopolimerizável



Marca: Leone
 Descrição: Adhesivo autopolimerizável
 Kit : 3 Jeringas de 5 gr.
 + 1 Ativador líquido de 14 gr.
 + 1 Ácido gel de 9 gr.
 + 40 pinceles e acessórios.

Ref. L2062**

246,99€

De fácil e rápida aplicação. Sem mistura de componentes. É possível corrigir a posição do bracket dentro de 20 segundos da aplicação. Cinco minutos depois do cimentado se pode colocar o alambre.



Adhesivo autopolimerizável

RELY A BOND

Marca: Reliance Orthodontics
 Ref. L0217 Kit-14 gr. pasta adesiva (4 jeringas x3,5 gr.) + 16 gr. Primer + 9 gr. grabador-Etching + Brochas descartáveis + Espátulas + Bloc de mistura

224,99€

Ref. L8134 Reposição Rely-a-Bond em 1 jeringa x 3,5 gr.

31,89€

Ref. L9581 Reposição Primer 16 gr.

74,79€

Ref. L2194 Reposição Rely-a-Bond líquido em 1 jeringas x 3,5 gr.

31,89€

- Adhesivo "No Mix"
- Com liberação de flúor
- Alta viscosidade
- Com selador para proteger o esmalte
- Não precisa refrigeração
- Para uso com Brackets Metálicos, Plásticos e Cerâmicos

Nota informativa: Fecha de caducidad primeros 4 dígitos = año últimos 2 dígitos = mes p.ej. 201004 = abril de 2010

Adhesivo fotopolimerizável



ULTRA BAND LOK

Marca: Reliance Orthodontics
 Descrição: Puede usarse para adherir brackets, retenedores linguales e aparatos acrílicos.

Ref. L910 Jeringa azul 5gr

46,79€

Ref. L01934 Jeringa Luer Lok azul 5gr con 5 puntas

50,65€

Ref. L913 Jeringa transparente 5gr

46,79€

Adhesivo de pasta monocomponente
 - Fotopolimerizável

- Color azul para facilitar a limpeza de excesso de pasta
- Não se desgasta o material em misturas: é um sistema monocomponente
- Ativado por luz: não há limites de tempo de trabalho
- Polifacético: Além de cimentar bandas, se puede utilizar para cementar brackets, retenedores linguales e aparatos acrílicos.

Nota informativa: Fecha de caducidad primeros 4 dígitos = año últimos 2 dígitos = mes p.ej. 201004 = abril de 2010".

Descontos por ESCALÃO

Quanto mais **comprar,**
mais pode **poupar!**

EXCLUSIVO LOJA ONLINE

Todos os nossos descontos são acumuláveis

Adesivo dual



MULTI-CURE GI CEMENTO PARA BANDA (KIT) 712-050

Marca: 3M Unitek
Características: - Fotopolimerizable o autopolimerizable
- Color azul para limpeza inicial
- Ofrece secreción constante de flúor durante el tratamiento
- Permite cementar bandas en condiciones húmedas

Ref. L02758 Polvo (35 gr.), Líquido (25 gr.), 1 Cucharilla, 2 Blocs de Mezcla.

187,00€

MULTI-CURE GI POLVO REPOSICIÓN 712-051

Ref. L02759 35 gr.

93,50€

MULTI-CURE GI LIQUIDO REPOSICIÓN 712-052

Ref. L02760 25 gr.

93,50€

BANDAS

Ionómero de vidrio



FUJI ORTHO PASTA

Marca: G.C.

Descripción: El dispensador de pasta ahorra tiempo e reduce el desperdicio. Proporciona mezclas consistentes sin importar la cantidad requerida para la mezcla. Simplemente ajuste la correa de medición del dispensador e dispense la cantidad exacta de cemento GC Fuji ORTHO BAND que necesite con la proporción exacta para propiedades físicas optimizadas.

Ref. 46469 Dispensador

127,15€

Ref. L5139 Reposiciones

249,30€

Cemento de ionómero de vidrio fotopolimerizable. Modificado para realizar la unión ortodóntica de bandas e aplicaciones más sencillas. Fuji Ortho es el primer cemento de ortodontia disponible con pasta en cartucho.
- El pack dispensador permite distribuir el cemento de forma rápida e con más precisión, minimizando el desperdicio del mismo.
- Se garantiza un manipulado óptimo por un film de grosor 3m, un tiempo de trabajo de 3 minutos 30 segundos e un tiempo de fraguado de 3 minutos.
- El color de la pasta es azul lo que facilita e agiliza la identificación del cemento residual.
- Sin ácido aguafuerte.
- Perfecta unión en ambiente húmedo e con alta descarga de flúor.

Adesivo fotopolimerizable



TRANSBOND PLUS KIT PARA BANDAS 712-080

Marca: 3M Unitek

Descripción: Fotopolimerizable- Compómero - Color azul para facilitar la limpieza - Libera flúor durante el tratamiento. - Sistema único de dispensación mediante puntas dispensadoras desechables.

Ref. 2572 Caja de 5 Jeringas x 4 gr. + 50 puntas dispensadoras desechables.

288,99€

TRANSBOND PLUS PARA BANDAS INTRODUCTORY KIT 712-081

Ref. L8004 1 jeringa x 4 gr., 10 puntas desechables

67,79€

- Compómero
- Color azul para facilitar la limpieza
- Libera flúor durante el tratamiento

- Sistema único de dispensación mediante puntas dispensadoras desechables.

RETENEDORES LINGUALES

Adhesivo fotopolimerizable



**TRANSBOND LR CÁPSULAS KIT
RETENEDOR LINGUAL 712-033**

Marca: 3M Unitek
Características: Adhesivo fotopolimerizable diseñado específicamente para el cementado de retenedores linguales. Viscosidad óptima con una consistencia más suave que el adhesivo Transbond XT. 25 cápsulas (0,2 gr. cada una), Primer Transbond XT 6 ml., Pistola Dispensadora, Mango e 60 pinceles.

Ref. L02752 **294,00€**

**TRANSBOND LR PARA RETENEDORES
LINGUALES 712-038**

Descripción: Caja de 25 cápsulas x 0,2 gr. Se utiliza con Primer Transbond XT ref. 2562.

Ref. 2579 **196,99€**

Adhesivo especialmente indicado para retenedores linguales. Con una aplicación muy fácil permite conformar e acabar el adhesivo alrededor del alambre del retenedor lingual para lograr la máxima comodidad del paciente. Igual que con el Transbond XT, el tiempo de trabajo está extendido para asegurar una óptima colocación e para minimizar el desgaste del producto.

Adhesivo fotopolimerizable



FLOWTAIN

Marca: Reliance Orthodontics
Descripción: 1 jeringa de 1,5 gr. con 10 puntas. El único sellador que se debe utilizar con Flowtain es el sellador Light Bond.

Ref. L1233 Flowtain Reliance **42,59€**

Ref. L5908 Puntas para jeringas Flowtain 10 uds. **21,19€**

Flow Tain es un composite fotopolimerizable con un bajo módulo de elasticidad, que lo hace ideal para retenedores linguales, fibras e otros materiales para férulas e así queda menos rígido e frágil que composites convencionales. El material tiene un alto nivel de pulido que consigue menos desgaste. El uso de las puntas que vienen con la jeringa permite inyectar sobre superficies linguales e a través de las férulas. Utilizando las puntas, estos materiales son fácilmente inyectados en la superficie lingual e sobre férulas de fibra.

ADESIVOS ORTODONTIA FOTOPOLIMERIZABLES

Adhesivo fotopolimerizable



LCR PARA RETENEDORES

Marca: Reliance Orthodontics
Descripción: L.C.R. es un adhesivo fotopolimerizable fluido que se utiliza para adherir retenedores linguales, para crear resaltes oclusales e para la retención de aligners termoplásticos.

Ref. L5901 5 gr. de pasta.
11 compules de 0,45 gr. **57,49€**

RELiance LIGHT CURE RETAINER JERINGA

Marca: Reliance Orthodontics
Ref. L11427 5 gr. en 1 jeringa **56,99€**

Cementado indirecto

EXCEL



Marca: Reliance Orthodontics
Descripción: El Kit contiene: 2 jeringas de 6 gr. cada una de Pasta A (Catalista) + 2 jeringas de 6 gr. cada una de Pasta B (Base) + 7 gr. Resina A + 7 gr. Resina B + 9 gr. Grabador (Etching) + Brochas de mezcla + Espátulas + Bloc de mezcla

Ref. L918 Excel kit **253,99€**

Ref. L917 Reposición excel regular pasta A. 6 gr. de pasta en 1 jeringa **34,15€**

Ref. L8131 Excel regular pasta B con flúor. 6 gr. de pasta en 1 jeringa **34,15€**

Ref. L916 Reposición excel regular pasta A. 12 gr. de pasta en tarro. 6 gr. de pasta en 1 jeringa **64,35€**

Ref. L5933 Reposición excel regular pasta B. 12 gr. de pasta en tarro. **64,35€**

Cementado indirecto, cementado de aparatos acrílicos e de expansores palatinos, requieren tiempo adicional que no se consigue con sistemas convencionales de composite o sistemas sin mezcla. Excel (Regular) se solidifica en 3 minutos, permitiendo al profesional tener suficiente tiempo para mezclar las pastas, aplicar la mezcla al aparato, posicionarlo en la boca e limpiar cualquier exceso de material. La pasta (Regular) tiene una viscosidad poca densa para poder fluir fácilmente desde la jeringa a la base. La pasta fluida no estorbará la colocación de ningún aparato e permite una fácil limpieza del exceso de material. Se puede llevar a cabo todo el proceso a temperatura ambiental, mezclando a partes iguales las dos pastas sobre un bloc de papel o cristal.

RESINA PARA EXCEL

Cementado indirecto



Marca: Reliance Orthodontics
 Descripción: 7 gr. Fuerza de adhesión insuperable- Excel es un adhesivo altamente completo que provee una fuerza de adhesión máxima en una capa fina. Resina de adhesión con flúor.

Ref. L11430 Resina A con flúor **49,99€**



Marca: Reliance Orthodontics

Ref. 98462 Resina B **49,99€**

Para su uso con el adhesivo excel e el adhesivo Phase II.

Até

-5%

pedidos superiores a 1.000€*

EXCLUSIVO LOJA ONLINE

*Descontos acumuláveis às ofertas mensais sobre o PVP.

Pistola para cápsulas

TRANSBOND XT PISTOLA DISPENSADORA 712-032



Marca: 3M Unitek

Ref. L02753 **44,00€**

Adesivos para aparatos acrílicos



TKO COMPOSITE GEL MULTIFUNCION

Marca: Reliance Orthodontics
 Características: T.K.O.® de Reliance® Orthodontics es una pasta de composite fotopolimerizable, tipo gel, color Rosa con mucha fuerza e con un módulo bajo de elasticidad. T.K.O.® se utiliza para tanto laboratorios como clínicas.

Ref. L01936 Rosa **38,55€**

Ref. L01936 Transparente **38,55€**

Especialmente útil para:

1. Reparaciones de aparatos acrílicos
2. Levantamientos de mordida (oclusales)
3. Rampas Bite Turbo

- Resistente a erosión en piezas la arcada antagonista

- Una resina de fotopolimerización blanda para la comodidad del paciente
- Viscosidad perfecta
- Puntas desechables precisas
- Color Rosa para una localización e limpieza fácil

SIGA-NOS

Fique a par das
 nossas **promoções**
 e **novidades**



Os preços indicados são por unidade de produto com exceção das referências identificadas como kits).



Espátulas de cemento dobles



ESPÁTULA DE CEMENTO DOBLE

Marca: Proclinic

Ref. 59790

15,40€

1 ud.



Espátula para cemento con mango rígido para un manejo excelente durante las mezclas. Resistente e flexible.

Mini moldes

MINI MOLDES KIT DE INTRODUCCIÓN

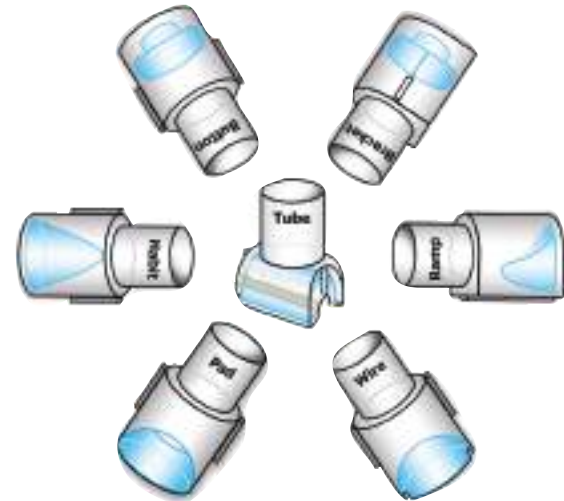

Ref. L0866 1 Kit de 27 moldes (3 moldes de cada tipo) e 1 mangos

184,99€

Esterilizable en frío.

Mini moldes

MINI-MOLDES / ADESIVOS

Flexibilidad. Utilidad. Versatilidad. Disponibilidad.

Utilizando Adhesivo fotopolimerizable siempre tendrá disponibles botones e otros acessórios. Los Minimoldes sirven para la realización de Botones Linguales e Brackets de Emergencia, Cementado de Alambres de Retención, Corrección de Mordida e Control de Hábitos. Instrucciones para el uso de los distintos moldes disponibles:

1. Grabar e preparar la superficie del diente según las instrucciones del fabricante del adhesivo.
2. Después seguir las siguientes instrucciones según el molde que quiere utilizar.
3. Esterilizable en frío:

Mini moldes

MOLDE PARA BOTONES LINGUALES



1. Insertar el molde para botones en el mango.
2. Llene el molde con el adhesivo fotopolimerizable. Utilice una espátula pequeña o similar para empujar el adhesivo para asegurar que llene todo el hueco interior del molde.
3. Con una ligera presión, coloque el molde sobre la pieza donde quiere colocar el botón.
4. Fotopolimerice con la lámpara entre 5 e 20 segundos según la lámpara que utilice.
5. Quite el molde, abriendo e girando a la vez para no dañar el botón.

Ref. L0869 Kit de 10 moldes + mango e espátulas de cemento

98,39€

Mini moldes

MOLDE PARA CORREGIR MORDIDA

Este molde tiene una forma de rampa para ir corrigiendo la mordida progresivamente.



1. Humedezca el molde para la corrección de mordida con agua e después insertarlo en el mango.
2. Para asegurar que las rampas tengan la misma altura es recomendable utilizar un alímetro de brackets marcando la parte lingual de los centrales donde quiere colocar la parte superior de la rampa.
3. Llene el molde con el adhesivo fotopolimerizable.
4. Con una ligera presión, coloque el molde sobre la pieza.
5. Fotopolimerice con la lámpara entre 5 e 20 segundos según la lámpara que utilice.
6. Quitar el molde lentamente.

Ref. L0872 3 mm. Kit 8 moldes + mango e espátulas de cemento

Ref. LI501 5 mm. Kit 8 moldes + mango e espátulas de cemento

98,39€

MOLDE PARA BRACKETS DE EMERGENCIA - BRACKET STANDARD EDGEWISE

Mini moldes



Ref. L0870 Kit de 10 moldes + mango

98,39€

1. Insertar el molde para cementar alambres en el mango.
2. Llene el molde con el adhesivo fotopolimerizable.
3. Con una ligera presión, coloque el molde sobre la pieza posicionando el molde sobre el diente.
4. Quite el molde, abriendo e girando a la vez para no dañar el bracket.

MOLDE PARA CEMENTAR ALAMBRES DE RETENCIÓN

Mini moldes



Ref. L0867 Kit de 10 moldes pequeños + mango

Ref. L0868 Kit de 10 moldes grandes + mango

98,39€

1. Mida la longitud del alambre que quiere utilizar, corte e téngalo preparado.
2. Insertar el molde para cementar alambres en el mango.
3. Llene el molde con el adhesivo fotopolimerizable.
4. Posicione el alambre sobre los dientes e coloque el molde sobre el alambre para que entre el alambre dentro de la ranura. Empiece primero con los dientes más centrales primero e seguir en dirección distal.
5. Fotopolimerice con la lámpara entre 5 e 20 segundos según la lámpara que utilice.
6. quitar el molde lentamente.
7. Existen dos tamaños de moldes para cementar alambres.
8. para uso con alambres hasta .020".

MOLDE PARA CONTROL DE HÁBITOS

Mini moldes



Ref. L0871 Kit de 10 moldes + mango

98,39€

1. Humedezca el molde para el control de hábitos con agua e después insertarlo en el mango.
2. Llene el molde con el adhesivo fotopolimerizable.
3. Con una ligera presión, el molde sobre la pieza posicionando el molde sobre el diente.
4. Fotopolimerice con la lámpara entre 5 e 20 segundos según la lámpara que utilice.
5. Quitar el molde lentamente.

MOLDE PARA BOTÓN GANCHO ALIGNER

Mini moldes

Marca: Reliance Orthodontics

Descripción:

- El aditamento Botón / Gancho, realizado con el Mini Molde es ideal para utilizar con cualquier tratamiento donde se requiere el uso de elásticos de Clase II etc.
- Para uso directamente sobre aligners, se debe utilizar con el adhesivo, Bond Aligner®
- Para uso sobre el esmalte, se recomienda utilizar con Flowtain.



Ref. L60207 25 unidades

118,99€

PRODUCTO	APLICACIONES											PROPIEDADES				
	Primer	Sellador	Grabador	Cementado Indirecto	Brackets	Bandas	Retenedores Linguales	Aligners	Aparatos acrílicos	Levantes de mordida	Fotopolimerizável	Autopolimerizável	Cambio de color	Curado Dual	Campos húmedos	
Led Pro Seal		X			X						X					
Fuji ortho acondicionador	X				X						X				X	
Transbond XT Primer	X				X						X					
Transbond Autograbado	X				X						X				X	
Transbond MIP Primer Hidrófilo	X				X						X				X	
Acondicionador de Plástico	X				X				X			X				
Adhesivo Unite					X							X				
Acondicionador de Porcelana	X											X				
Acondicionador Leone	X				X							X				
Maximum cure filled		X		X								X				
Pro Seal		X									X					
Maximum Cure		X			X							X				
Grabador Reliance			X		X							X				
Grabador de Porcelana 7gr			X		X							X				
Assure Plus	X				X							X			X	
Assure	X				X							X				
Bond Aligner							X	X			X					
Perfect A Smile								X			X					
Grabador Reliance Ortosfosfórico			X		X							X				
Transbond XT					X						X					
Transbond Plus Cambio de Color					X						X		X			
Transbond TM				X	X						X					
Sellador Light bond		X			X						X					
Adhesivo Light Bond					X						X					
Fuji Ortho LC						X					X				X	
Heliosit					X						X					
Pad Lock					X						X					
Phase II					X						X					
GC Aligner Connect								X			X					
Fuji Ortho						X						X				
Adhesivo monocomponente Leone					X							X				
Rely A Bond					X							X				
Ultra Band Lok					X	X	X		X		X					
Band Lok						X								X		
Multi-cure						X								X		
Transbond plus para bandas						X					X					
AlignerFlow LC								X			X					
Fuji Ortho bandas						X					X					
Transbond LR							X				X					
Flowtain							X				X					
LCR							X				X					
Excel				X					X			X				
Adhesivo para brackets Bestdent					X						X					
GC Ortho Connect					X						X					
GoTo					X						X					
Brackfix					X						X					
Crown Lok					X	X						X				
Cemento Glass Lok						X								X	X	
TKO									X	X	X					

CUBETAS ORTODONTIA COE

	Superiores	Ref.
Naranja	2	L7006
Amarilla	5	L7007

50 Unidades **45,36€**



Marca: G.C.
 Descripción: Cubeta de Níquel COE. Con reborde. Perforada.

Inferiores	Ref.	Superiores	Ref.
22	4353	7	4350
24	4354	9	4351
28	4355	14	4352
34,30€		34,30€	

Cubetas

Até
-5%
 pedidos superiores
 a 1.000€*

EXCLUSIVO LOJA ONLINE

*Descontos acumuláveis às ofertas mensais sobre o PVP.

Alginato



ALGINKID - ALGINATO DE ORTODONTIA

Marca: Major
 Descripción: Envase de 450 gr.

Ref. 6937 **15,19€**

Alginato especial para ortodontia.
 Fraguado rápido / Sabor Tuttifrutti / Antináuseas / Biocompatibilidad excelente /
 Material bajo en polvo / Color amarillo

Alginato



ORTHOFAST

Marca: Pierre Rolland
 Descripción: Envase de 500 gr. Antináuseas.
 Fraguado rápido en 45 seg.

Ref. 1959 **16,38€**

Alginato



ORTHOPRINT

Marca: Zhermack
 Descripción: Envase de 500 gr. Sabor vainilla.
 Fraguado rápido en 45 seg.

Ref. 6950 **16,18€**



ALGINATO FAST ORTODONTIA

Marca: Proclinic
Características: Aroma cítrico, de color naranja. Extra Fast Set.
Tiempo total de fraguado 1'50", tiempo en boca 45", tiempo total de trabajo 1'05". Libre de polvo, sin plomo e de fácil mezcla.



45"
en boca

Ref. 01593 Bolsa de 453 gr.

16,52€

1 ud.

Alginatos

- TAMBIÉN PODRÍA GUSTARTE -



TAZA PARA ALGINATO PROCLINIC

Marca: Proclinic

Ref. 25658

9,80€



ESPÁTULA PARA ALGINATO

Marca: Proclinic

Ref. 59789

17,92€



Solo por
9,71€



CON
LOS QUETÚ
AHORRAS



ALGINATO FAST ORTODONTIA

Marca: Bestdent
Características: Alginato libre de polvo para impresiones dentales exactas. Fraguado en 1 minuto e 50 segundos.

- Alta resistencia al desgarrar.
- Sin plomo.
- Biocompatible
- Fácil mezcla
- Caducidad de 6 años.
- Aroma a naranja.

Ref. 25663

9,71€

SIGA-NOS

Fique a par das
nossas **promoções**
e **novidades**



LEOCRYL - RESINA ORTODÓNTICA AUTOPOLIMERIZABLE

Resina



LEOCRYL NEUTRO A

Marca: Leone
Descripción: Confección de introducción: 60 gr. de polvo neutro + 45 ml de líquido neutro A
Ref. LI860 49,09€

LEOCRYL ROSA TRANSPARENTE B

Descripción: Confección de introducción: 60 gr. de polvo neutro + 45 ml de líquido rosa transparente B
Ref. LI861 49,09€

Expresamente estudiada para el uso ortodóntico, tanto en la técnica de 'saturación' como en la técnica de 'sal e pimienta'. La particular composición del líquido permite una cuidadosa elaboración, sin que inicie el proceso de polimerización, (reacción exotérmica), que provocaría una indeseada evaporación del monómero. Se aconseja el uso de una hidromufla u olla a presión para la polimerización a 40°C con una presión de 2,5Atm durante 20 minutos. Se obtendrán así aparatos de dureza e acabado no posibles con otros métodos.

GESSO ORTODONTIA ORTOGUIX ECO-

Gesso



Marca: Protechno
Ref. 4373 6 bolsas de 2 kg.

57,40€

DESCONTOS POR ESCALÃO

-2%
pedidos superiores a 300€*

-3%
pedidos superiores a 500€*

-5%
pedidos superiores a 1.000€*

EXCLUSIVO LOJA ONLINE

*Descontos acumuláveis às ofertas mensais sobre o PVP.

Poupe tempo,
poupe dinheiro
Loja online

Conheça as vantagens de comprar na nossa loja online!



SAIBA MAIS AQUI

www.montellano.pt

Gesso

proclinic

GESSO ORTODONTIA

Marca: Proclinic
Descrição: Extrablanco.



47,61€

1 ud.

Ref. 01148 Envase de 5 kg.
Ref. 0199 Envase de 25 kg.

47,61€
111,38€

proclinic

GESSO DURO EXTRABLANCO ORTODONTIA

Marca: Proclinic
Características: Escayolas para ortodontia. Tipo IV.

El modelo no se deforma durante la polimerización de las resinas acrílicas.
Proporción de mezcla: 26ml-100gr.
Tiempo de mezcla: máquina 30"/ manual 1'
Tiempo de trabajo: 8'
Tiempo de fraguado: 10'
Expansión de fraguado: <0,20% (2h)
Resistencia a la compresión (1h): 33 MPa

Desde

62,70€

6 kg.

Ref. H62025 Caja 6 kg.
Ref. H32022 Caja 25 kg.

62,70€
153,21€

Escayolas para ortodontia



SNOW-WHITE PLASTER 2

Gesso



Marca: Kerr
 Descripción: Extrablanco. Fraguado rápido (3' a 5'). Tipo I.
Ref. 0334 Lata de 4,5 kg. **47,46€**
Ref. 0337 Envase de 20 kg **124,34€**

ABRILLANTADOR PARA MODELOS DE GESSO

Abrillantador



Marca: Leone
 Descripción: Indispensable para garantizar un abrillantado final en sus modelos de Gesso. Permite obtener superficies plásticas brillantes que evidencian las particularidades más menudas e protegen el modelo en el tiempo.

Ref. L0976 Bote de 500 ml. **27,46€**

Antes de aplicar el abrillantador, es necesario que el modelo esté seco. En una taza se vierte el contenido de la confección del abrillantador, donde se sumergirá el modelo durante 20-30 minutos. Una vez transcurrido este tiempo, se quita el modelo e se enjuaga con agua corriente. Deje secar el modelo al aire durante al menos 12 horas o secarlo con un secador de infrarrojos. Se aconseja no exponer el modelo demasiado tiempo al calor, para evitar que se amarilente. Una vez seco el modelo, se abrillanta con una esponja o paño de algodón. Usando este producto, obtendrá superficies plásticas e de aspecto brillante que las protegerá en el tiempo."

Zocaladores



ZOCALADORES DE GOMA

Marca: Proclinic
 Descripción: Fabricado en goma. Para la confección rápida e limpia de modelos. Con los zocaladores se logra un asiento firme en el articulador, sin tener que recortar ni serru-



11,25€

1 ud.

Ref. L0221 Superior.
Ref. L0222 Inferior.

ZOCALADORES DE PLÁSTICO

Zocaladores



Marca: Leone
 Descripción: Zocaladores de plástico blanco irrompible, dotados de charnelas posteriores para mantenerlos en oclusión. Tallados según el estándar internacional presentan una altura constante, que permite obtener modelos confrontables a lo largo del tiempo, e comparables en todas las visiones, para un correcto diagnóstico e control de la terapia.
Ref. L2063 **205,99€**

Confección compuesta de: 100 piezas para superiores, 100 piezas para inferior e 2 planos de posición con guías correspondientes e etiquetas de identificación del paciente.

Articulador



ARTICULADOR

Marca: Proclinic
 Descripción: Limpio e práctico para guardar e presentar los modelos de correcciones dentales. Articulador de plástico.



Ref. L0220

34,35€

10 uds.

Instrumental para escayola

CIZALLA / TENAZA PARA MODELOS DE ESCAYOLA



Marca: Mestra
 Descripción: Utilizado para manejo e recorte de modelos de escayola.
Ref. 4230 **41,99€**

Instrumental termoconformador

HOJAS DE SIERRA



Marca: Mestra

Descripción: Hojas de 70 mm. con 10 dientes cada cm. Diseñado para utilizar con el arco portasierras (ref. H11151). Facilita el corte de modelos de escayola, por ejemplo en el proceso de Set-Up.

Ref. 4232 5 hojas

19,99€

Soldadura

SOLDADURA DE PLATA



Marca: G&H Orthodontics

Descripción: Libre de cadmio e de plomo para aplicaciones dentales. Diámetro: 0,79 mm. (0.031"). Longitud: 185cm. Peso: 7,78 gr. (1/4 Onza Troy).

Ref. 7830 Bobina de 1,85 m.

24,15€

Soldadura

FLUX EN PASTA



Marca: Leone

Descripción: 30 gr. aprox para uso con soldaduras

Ref. H04367

19,12€

Soldadura

SOLDADURA DE ORTODONTIA



Marca: Leone

Descripción: Soldadura en varilla diámetro 1mm. Para todas las soldaduras ortodónticas. Sin cadmio. Plata 55%. Punto de fusión bajo: 600°C. Envase de 10 gr. Aprox.

Ref. L7427

61,19€

Cajetín para soldar

TUBO LINGUAL / CAJETÍN LINGUAL



Marca: G&H Orthodontics

Descripción:

- Incluye muesca distal para ayudar la sujeción del arco dentro del tubo
- Incluye ventana central para facilitar la higiene
- Para uso con barras palatinas, Goshgarian e Quad Hélix.
- Para soldar a cara lingual de bandas.

Ref. L60206 Bolsa de 10 unidades

31,49€

Até

-5%

pedidos superiores
a 1.000€*

EXCLUSIVO LOJA ONLINE

*Descontos acumuláveis às ofertas mensais sobre o PVP.

TABLAS DE CONVERSIÓN

SISTEMA DE NUMERACIÓN FDI

	Paciente Lado Derecho							Paciente Lado Izquierdo								
SUPERIOR	18	17	16	15	14	13	12	11	21	22	23	24	25	26	27	28
INFERIOR	48	47	46	45	44	43	42	41	31	32	33	34	35	36	37	38

Conversión de medidas de peso

1 gr.	=	1000 mg.	=	0,0353 onzas
1 kg.	=	1000 gr.	=	2,2046 libras
1 onza	=	28,35 gr.		
1 libra	=	16 onzas	=	0,4536 kg

Conversión de medidas de longitud

mm	pulgadas	mm	pulgadas	mm	pulgadas	mm	pulgadas	mm	pulgadas
0,0254	0,001	0,4318	0,017	0,8382	0,033	1,2192	0,048	1,6256	0,064
0,0508	0,002	0,4572	0,018	0,8636	0,034	1,2446	0,049	1,6510	0,065
0,0762	0,003	0,4826	0,019	0,8890	0,035	1,2700	0,050	1,6764	0,066
0,1016	0,004	0,5080	0,020	0,9144	0,036	1,2954	0,051	1,7018	0,067
0,1270	0,005	0,5334	0,021	0,9398	0,037	1,3208	0,052	1,7272	0,068
0,1524	0,006	0,5588	0,022	0,9652	0,038	1,3462	0,053	1,7526	0,069
0,1778	0,007	0,5842	0,023	0,9906	0,039	1,3716	0,054	1,7780	0,070
0,2032	0,008	0,6069	0,024	1,0000	0,0394	1,3970	0,055	1,8034	0,071
0,2286	0,009	0,6350	0,025	1,0160	0,040	1,4224	0,056	1,8288	0,072
0,2540	0,010	0,6604	0,026	1,0414	0,041	1,4478	0,057	1,8542	0,073
0,2794	0,011	0,6858	0,027	1,0668	0,042	1,4732	0,058	1,8796	0,074
0,3048	0,012	0,7112	0,028	1,0922	0,043	1,4986	0,059	1,9050	0,075
0,3302	0,013	0,7366	0,029	1,1176	0,044	1,5240	0,060	1,9304	0,076
0,3556	0,014	0,7620	0,030	1,1430	0,045	1,5494	0,061	1,9558	0,077
0,3810	0,015	0,7874	0,031	1,1634	0,046	1,5748	0,062	1,9812	0,078
0,4064	0,016	0,8128	0,032	1,1938	0,047	1,6002	0,063	2,0000	0,0787

Conversión de valores de temperatura

°C	°F
-40	-40
-30	-22
-20	-4
-10	+14
0	+32
+10	50
+20	68
30	86
40	104
50	122
60	140
70	158
80	176
90	194
100	212
110	230
120	248
130	266
140	284
150	302
200	392
300	572
400	752
500	932
600	1112
700	1292
800	1472
900	1652
1000	832
2000	3632

Conversión de medidas de longitud

1 mm	=	0,0394 pulgadas
1 cm	=	10 mm = 0,3937 pulgadas
1 pulgada	=	25,40 mm

pulgadas	mm	
1/64	0,0156	0,397
1/32	0,0312	0,794
1/16	0,0625	1,588
1/8	0,1250	3,175
3/16	0,1875	4,763
1/4	0,2500	6,350
5/16	0,3125	7,938
3/8	0,3750	9,525
1/2	0,5000	12,700
5/8	0,6250	15,875
3/4	0,7500	19,050
1	1,0000	25,400

Detectores caries e placa

Branqueamento para clínica



PLAQUE TEST

Marca: Ivoclar Vivadent

Descrição: Plaque Test es un líquido de revelación fluorescente para detectar la placa.

- Fluorescente bajo las luces de polimerización.
- Únicamente brillan las áreas con placa. a
- Únicamente tñe la biocapa de los dientes.

Ref. 23815 Bote 10 ml.

24,35€



VIVASTYLE PAINT ON PLUS

Marca: Ivoclar Vivadent

Ref. 3275 Peróxido de hidrógeno.Tubo de 20 ml.

+14 pinceles desechables.

+14 bandejas desechables.

Bolsa. Instrucciones de uso e Flow chart.

139,00€

DESCONTOS POR ESCALÃO

-2%
pedidos superiores a 300€*

-3%
pedidos superiores a 500€*

-5%
pedidos superiores a 1.000€*

EXCLUSIVO LOJA ONLINE

*Descontos acumuláveis às ofertas mensais sobre o PVP.

SIGA-NOS

Fique a par das nossas **promoções** e **novidades**



Branqueamento PROCLINIC EXPERT

Innovación en
una cómoda jeringa

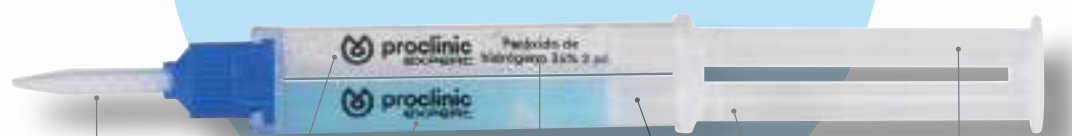

Punta
automezcla,
mezcla
homogénea

Sabor
a menta,
refrescante

pH neutro

Cómoda
jeringa
automix

Fórmula
exclusiva
=
Nitrato de potasio
+ Aloe vera
=
Mayor acción
desensibilizante

Gel azul
claro visible,
aplicación
precisa

Activador
dual, resultados
óptimos,
con o
sin luz

Consigue mejores resultados en tus tratamientos con el nuevo **gel de Branqueamento Proclinic Expert**. Obtén resultados visibles en una sola sesión e combínalo con tratamientos personalizados en casa, incluso con un fácil mantenimiento diario gracias a su Pen Blanqueador.

MICRO
CRISTALES

WPA

Gracias a la acción de los microcristales **WPA** (Whitening Process Accelerators) se produce un mejor aprovechamiento de la luz fotoactivadora que potencia el poder del Branqueamento del tratamiento **Proclinic Expert**.



Mayor acción desensibilizante e refrescante

El gel de Branqueamento **Proclinic Expert** es el primero del mercado en contener **aloe vera**. Combinado con nitrato de potasio ofrece mayor acción desensibilizante presentando un balance óptimo entre protección e Branqueamento. Además **contiene menta** para una acción refrescante.

Branqueamento Proclinic Expert



PERÓXIDO DE CARBAMIDA
16%

PERÓXIDO DE CARBAMIDA
10%

Branqueamento Proclinic Expert

Se recomenda el tratamiento combinado con el Branqueamento Proclinic Expert al 35% de peróxido de hidrógeno en clínica e el kit de mantenimiento para casa para obtener un resultado óptimo.

TRATAMIENTO EN CASA

- Concentración al 10% e 16% de peróxido de carbamida que permite personalizar el tratamiento.
- Jeringa con dosificación exacta para una semana.
- De 40 a 50 minutos por día.
- Fórmula con aloe vera e mentol que aumenta la comodidad del paciente durante la aplicación, facilitando así el cumplimiento de los tiempos por parte del paciente, obteniendo mejores resultados.

PARA CASA

- | | |
|--------------------------------------------------------------------------------|------------|
| • 10 jeringas Proclinic Expert de 3 ml de peróxido de carbamida al 16%. | Ref. 74274 |
| • 10 jeringas Proclinic Expert de 3 ml de peróxido de carbamida al 10%. | Ref. 74275 |

104,77€

PEN Branqueamento

PERÓXIDO DE CARBAMIDA
16%

Mantenimiento en cualquier momento e lugar

Práctico e cómodo, el Pen Blanqueador puede usarse a diario aplicándose directamente sobre el diente durante 30 minutos, de 1 a 3 veces al día.

- | | |
|-----------------------------------------------------------------------------------|------------|
| • 1 pen de Branqueamento Proclinic Expert de peróxido de carbamida al 16%. | Ref. 15162 |
|-----------------------------------------------------------------------------------|------------|

9,95€

